

AMIGA

Markt & Technik

12-'87 DAS COMPUTERMAGAZIN FÜR AMIGA-FANS

Grundlagen und Übersicht

**Diskettenlaufwerke
und Festplatten
im Vergleich**

RAM-Erweiterungen im Test

**Speicheraufrüstung
für den Amiga**

Top-Listing zum Abtippen

**Kopierprogramm
mit tollen Extras**

Neuer Grafik-Kurs

**Vom Bit
zum Bild**

8MByte

4MByte

2MByte

1MByte

**80MB
40MB
20MB
10MB**



Das AMIGA-Magazin testet
Drucker unter 1000 Mark: MPS 1500
Brandaktuell: Vizawrite
Preiswert: Datamat



Von 0 auf 60 in 3 Sekunden

In Wahrheit haben wir untertrieben. Mit dem ANIM Programm in Videoscape 3D können bis zu 60 Bilder als flüssiger Bewegungsablauf in einer Sekunde abgespielt werden. Real time. Perfekt für die Videoproduktion am Schreibtisch. Perfekt für die Videopräsentation. Das Beste für Amiga.

Videoscape 3D wurde für alle Amigamodelle ab 512 K Arbeitsspeicher entwickelt. Das Programm verwendet räumliche Objekte mit verdeckten Kanten, diffuse Schatten einer Lichtquelle, reflektierende Spiegelungen und Drahtgitter-Modelle.

Mit Videoscape's Easy Geometrie Generator können Sie mit Leichtigkeit, geometrische Formen wie Würfel, Kegel, Quader und Kugeln erzeugen. Ferner können Sie mit dem visuellen Interface von Designer 3D ungewöhnliche

Körper gestalten. Videoscape 3D beinhaltet sowohl eine Serie dreidimensionaler Objekte vom amerikanischen Computerfilmer Allen Hastings, als auch IFF Kunstwerke der Computergrafiker Jim Sachs und Richard LaBarre. Produzieren Sie einzelne Bilder und spielen Sie diese automatisch als Film ab, oder verwenden Sie den Effekt der Camera-Motion: Objekte oder ganze Landschaften scheinen auf den Betrachter zuzufahren. Videoscape 3D unterstützt alle gängigen Amiga Grafikauflösungen bis zu 704*440 Punkten, einschließlich Overscan und Interlace. Videoscape 3D ist in einer deutschen Version mit PAL-Auflösung und deutschem Handbuch erhältlich. Zusammen mit anderen Produkten wie Aegis VideoTitler, Aegis Animator, Aegis Images oder Aegis Animation Workshop brechen Sie alle Rekorde.

Distributor: **softwareland**
Franklinstr. 27
CH-8050 Zürich
Schweiz

Produzent: **AEGIS**
DEVELOPMENT
2210 Wilshire Blvd., Nr. 27
Santa Monica, CA 90403
USA

Entdecken Sie jetzt mit Völkner die Welt der Elektronik!

Jeder Artikel nur **DM 5,-**. Gleich ankreuzen.

Bitte Ihre Artikel ankreuzen, die ganze Seite heraustrennen und heute noch an Völkner absenden.

5,- 

Schnellverbindungs- und Meßstrippen: 10 Strippen
in 5 Farben: weiß, schwarz, rot, grün, gelb, mit beidseitig isolierten Krokodilklammern.

5,- 

HiFi-Stereo-Kopfhörer: Ohne Bügel, daher federleicht, mit problemlosem Sitz am Ohr. **Enorme Klangfülle.**

5,- 

RENK-FORCE® Stecker-Netzgerät: Universal-Netzgerät, passend in alle Steckdosen.

5,- 

ÖL-PEN. Das Pflegeöl aus der Raumfahrt. Schmiert, pflegt, konserviert, löst Rost und Schmutz, verharzt nicht, fettet nicht, kriecht an die innersten Schmierstellen.

5,- 

FeinlötKolben
Leichte Ausführung für alle elektronischen Arbeiten. Schutzkontakt-Zuleitung, 220 V/25 W.

5,- 

Elektronik-Lot 1 mm, die beliebte Menge, 15 m, in Kunststoff-Dose

5,- 

Elektronischer Antennenverstärker für Autoantennen: 2stufiger Antennenverstärker für alle Pkw's mit 12-V-Bordnetz.

5,- 

Sortiment Montageschrauben
Enthält ca. 400 Teile übersichtlich in einem Sortierkasten.

5,- 

Mikro-Pocket-Kamera 110: Verblüffend klein, ...paßt in jede Hosentasche und ist völlig unkompliziert zu bedienen. Ohne Film.

5,- 

Elektronisches Taschen-Klavier
Ein Riesenspaß für groß und klein. Dieser Winzling spielt alle Melodien klar und rein.

5,- 

Sortiment Standard-Mini-Widerstände
Axiale Ausf., nur 0 x 2,5 mm Ø klein, mit langen Anschlußdrähten, 250 Stück.

5,- 

Sortiment Keramik-Kondensatoren
1 pF bis 3000 pF, ca. 25 versch. Werte, 500 Stück gut sortiert.

Zammel!

GRATIS
Der neue große Völkner-Elektronik-Führer liegt kostenlos Ihrem Paket bei.

Völkner Electronic-Führer 1987/88

Völkner electronic

Als Dankeschön für Ihre Bestellung erhalten Sie diesen **GRATIS** Alles-schneider »Cutter« sowie gratis den neuen Völkner-Elektronik-Führer mit über 480 Seiten.

Herr Frau Frä.

Vorname, Name

Straße

PLZ/Ort

Die ganze Seite gleich ausschneiden und absenden an:

Sie erhalten die Sendung portofrei gegen Rechnung

Völkner electronic GmbH+Co. KG
Postfach 5320
3300 Braunschweig

9528



Grafik von allen Seiten

Interessieren Sie sich für den IFF-Standard? Egal ob Sie eigene Programme schreiben wollen, die mit diesen Grafiken arbeiten, oder ob Sie Bilder direkt auf Diskette untersuchen wollen, unser Artikel über IFF (der Grafikstandard schlechthin) wird eine wertvolle Hilfe sein. Das Grafikformat ILBM wird anhand eines Demo-Bildes untersucht, wobei alle Bytes ausführlich angesprochen werden. Sollten Sie sich mehr für die Grafik-Hardware des Amiga interessieren, kommt unser neuer Kurs »Von Bit zum Bild« genau richtig. Darin werden zum Beispiel die Zusammenhänge zwischen Chips wie Copper und Blitter in bezug auf die am Bildschirm sichtbare Grafik dargestellt.

Ab Seite 57

Die Prominenz im Softwaretest

Diesmal sind einige bekannte Programme im Test, die für den Amiga umgesetzt wurden. Auf anderen Computern wie zum Beispiel dem C 64 ist Vizawrite immer noch ein Standard was Textverarbeitung betrifft. Kann »Vizawrite Desktop« für den Amiga diesen Erfolg wiederholen? »Datamat«, auch ein erfolgreiches C 64-Produkt, haben wir genauer untersucht. Mit dem Trend zu 3D-Grafik- und Animationssoftware sind zwei neue Programme auf den Markt gekommen: »Forms in Flight«, das sich mehr an die Einsteiger wendet und »Animator: Apprentice« für professionelle Animationen im Zeichentrickstil. Im Bild das neue Adventure »Arazok's Tomb«.

Ab Seite 118



AKTUELLES

Willkommen auf der AmiExpo	9
Bewegung im Druckermarkt	13
Neue Produkte von der Systems	14
Commodores Hardwareküche	16

EINSTEIGER

Festplatten — Was ist das?	22
Die Grenzen sprengen . . .	24
Amiga Glossar, Teil 4 (HU — LI)	71

SPEICHERMEDIEN

Diskettenlaufwerke und Festplatten im Vergleich Diskettenkapazität zu gering?	26
Geheimnisvolle Diskette	28
Zu zweit geht's besser	35
Speicheraufrüstung für den Amiga Genug Platz für alle	38

KURSE

CLI — die zweite Haut des Amiga (Teil 5)	51
--	----

Basic für Aufsteiger (Teil 4)	53
Neuer Grafik-Kurs: Vom Bit zum Bild Grafik auf dem Amiga (Teil 1)	57
C-Kurs für Anfänger	60

TIPS & TRICKS

Tips und Tricks	92
-----------------	----

SOFTWARE

Die Public Domain-Seite	108
IFF: Der Grafikstandard	111

HARDWARE

Das AMIGA-Magazin testet Farbdrucker unter 1000 Mark MPS 1500 C, der Preisbrecher	AMIGA test 116
---	----------------

SOFTWARE-TEST

Brandaktuell: Vizawrite Spätzünder sucht Marktlücke	AMIGA test 118
Grafikillusionen wie im Zeichentrickfilm	AMIGA test 120

INHALT 12/87

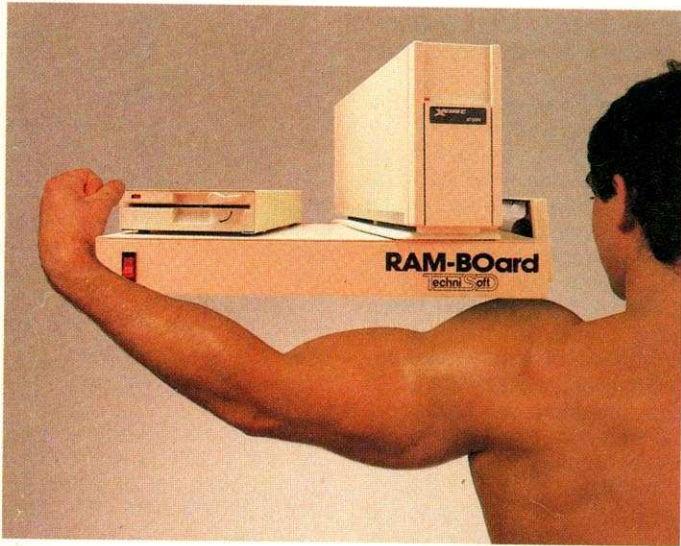

Mehr Speicherplatz

Das Arbeiten mit dem Amiga wird leichter, wenn mehr RAM- und Massenspeicherplatz vorhanden sind. Ausführliche Grundlagen finden Sie zu Festplatten und Diskettenstruktur. Gerade eine mit Amiga-DOS formatierte Diskette weist einige interessante Besonderheiten auf. Eine Entscheidungshilfe beim Kauf bieten die Vergleichstests von Speichererweiterungen, Diskettenlaufwerken und Festplatten.

Ab Seite 22

Klangzauber aus Bits und Bytes	AMIGA test	122
Faszination in drei Dimensionen	AMIGA test	126
Preiswert: Datamat		
Dateiverwaltung zum Niedrigpreis	AMIGA test	129
3D-Zeichnen mit Master-CAD	AMIGA test	132
Wohin des Weges, Abenteurer?	AMIGA test	134

AUFRUFE UND WETTBEWERBE

Musikwettbewerb	20
Gesucht: Tips & Tricks zum Amiga	133
Gewinn: 2000 Mark für das Programm des Monats	135

RUBRIKEN

Editorial	8
Impressum	17
Leserforum	19
Bücher	68
Guru-Meditation	90
Inserentenverzeichnis	136
Programmservice	137
Vorschau	139

LISTINGS ZUM ABTIPPEN

Kopierprogramm mit tollen Extras

Programm des Monats:	
DCopy — Kopieren mit Komfort	42
Nie wieder Tippfehler!	76
Die schnellste Hardcopy	81
Auf zu den Sternen!	84
Der Pseudo-Guru	97
Eine Shell zum Abtippen	98
Joystickabfrage	106



Das Programm des Monats: »DCopy«, ein Kopierprogramm mit allem Drum und Dran

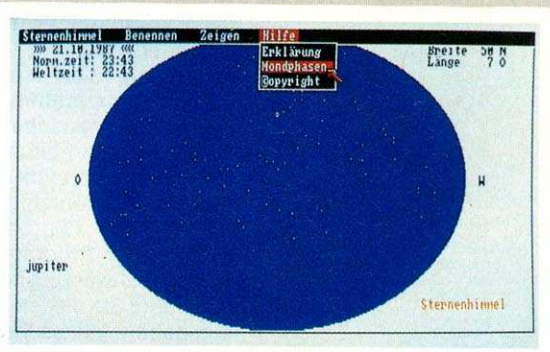

Himmelsbeobachtung von verschiedenen Orten wird zum Kinderspiel mit »Sternenhimmel«

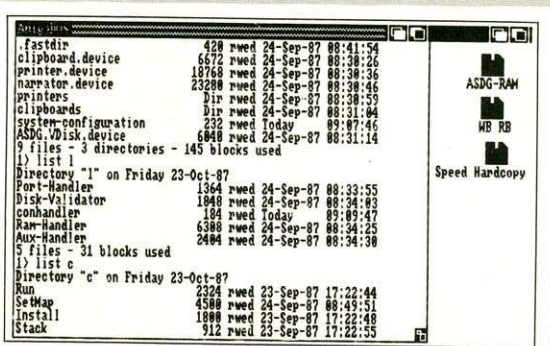

Fantastisch schnelle Schwarzweiß-Ausdrucke in Superqualität macht »Speedhardcopy«

Dieses Symbol zeigt an, welche Programme auf Diskette erhältlich sind.



Tippfehler ade

Waren Sie nicht auch schon das eine oder andere Mal erstaunt, wenn nach mühevoller Abtipparbeit eines vielversprechenden Listings die einzige Meldung die des Fehlers war? Man vermutet zunächst eine Ungereimtheit im abgedruckten Programm, aber nach »nur« viermaligem Überprüfen des kompletten Listings hat man den Tippfehler auch schon entdeckt: ein O statt einer 0. In Zukunft werden Sie

vor derartigen Überraschungen bei den abgedruckten Listings im AMIGA-Magazin bewahrt bleiben. Wir haben für Sie »Checkie42« entwickelt. Sollten Ihre Finger anderer Meinung sein als der Ausdruck des Autors, sagt Ihnen unser »Checkie42« nicht erst am Schluß des Listings, sondern bereits am Ende der einzutippenden Zeile, ob Sie ein falsches Zeichen ausgewählt haben. Sie sind also immer darüber informiert, wenn nicht das richtige eingegeben wurde.

Und das Fantastische dabei ist: Checkie42 funktioniert bei allen Sprachen wie Basic, C, Modula, Pascal genauso zuverlässig wie bei Assembler. Das heißt, Sie verwenden in Zukunft für sämtliche Listings im AMIGA-Magazin nur einen Checksummer. Ein kleiner Schritt für die Redaktion (der erst einmal gemacht sein wollte), aber ein gewaltiger für die Leserschaft. Die Interpretierer oder Compiler für die verschiedenen Sprachen sind natürlich nach wie vor notwendig. Die Zahl 42 stammt übrigens aus dem Buch The Hitchhiker's Guide to the Galaxy«. In-

sider wissen Bescheid? Outsider sollten vielleicht das Buch lesen.

In vielen Gesprächen und Zuschriften konnte ich immer wieder erfahren, daß sich manche Leser eine aktuellere Berichterstattung beziehungsweise »heißere« Tests im AMIGA-Magazin wünschen. Wir stehen auf dem Standpunkt, daß es wenig Nutzen bringt, die Beta-Version eines Produktes in einem ausführlichen Test vorzustellen. Zu unsicher sind die Aussagen, die sich zum endgültigen Verkaufsprodukt machen lassen. Was nützt es, sich über Abstürze und Unzulänglichkeiten in der Beta-Version auszulassen, wenn das Endprodukt ganz anders aussehen wird? Wie kann man über die Eignung einer Software für den deutschen Markt mit Umlauten und PAL-Adaption anhand der amerikanischen Vorabversion urteilen? Wie wird sich das ins Deutsche übersetzte Handbuch präsentieren? Es lassen sich zumeist lediglich Vermutungen anstellen. Vagheiten, halbseidene Statements oder Spekulationen wollen wir vermeiden.

Ausführliche Informationen zu neuen Entwicklungen, heißen Produkten, brodelnden Gerüchten oder interessante Interviews können Sie in Form von Messeberichten, Stories oder Kurzinformationen in unserem Aktuell-Teil finden. Wir besuchen für Sie die wichtigsten Messen im In- und Ausland. So waren beispielsweise die AmiExpo in New York City und die Systems '87 in München die herausragenden Ereignisse für den Amiga in diesem Herbst.

Wenn Sie der Meinung sind, daß wir halbfertige Produkte aus Gründen der Aktualität einem ausführlichen Test unterziehen sollten — auch das ist für Ihr AMIGA-Magazin kein Problem —, so schreiben Sie mir bitte. Natürlich auch dann, wenn Sie an fundierten, »antiquierten« Testberichten interessiert sind. Die Mehrheit bekommt wie immer Recht.

Albert Absmeier
Chefredakteur



Die Systems '87 war in der Computerszene der Höhepunkt des Monats Oktober. Wir fanden tolle Neuheiten für den Amiga. Die Angebotspalette für die Hardware reicht vom Turbo-Amiga bis hin zum Echtzeit-Digitizer. Aber auch im Bereich der Software rührte sich einiges. Informieren Sie sich in der **Ausgabe 12/87** der 68000er über all diese aktuellen Neuheiten.

Bedingt durch seine aufwendige Hardware besitzt der Amiga unvorstellbare Fähigkeiten. Doch wie kann man als Programmierer von all diesen Fähigkeiten Gebrauch machen?

Eine ausführliche Beschreibung der dazu notwendigen Hardwareregister bietet Ihnen unsere Referenzkarte.

Stehen Sie vor der Entscheidung, sich ein Textverarbeitungsprogramm für Ihren Amiga anzuschaffen? Unser Textverarbeitungs-Marathon zeigt Ihnen fünf Programme der unterschiedlichsten Preisklasse. Wo liegen die Stärken der Programme, und welche Schwächen haben sie? Nachdem Sie diesen Test gelesen haben, fällt es Ihnen leichter, sich für eine Textverarbeitung für Ihre Bedürfnisse zu entscheiden.

Die Qualität der Computeranimationen für den Amiga überzeugt immer mehr. Programme wie Video-Scape 3D oder Deluxe-Video machen Ihren Computer im Zusammenhang mit einem Genlock-Interface zum exzellenten Vorspanngenerator für Ihre Videofilme. Eine Übersicht über alle zur Zeit erhältlichen Genlock-Interfaces und Video-Digitizer, erläutert Ihnen die Einsatzbereiche und Funktionsweise.

Neben weiteren Tests und Berichten finden Sie eine Menge Informationen und Grundlagen zum Thema Computeranimation.



Die **Ausgabe 12/87** steht im Zeichen der PCW in London. Auf der wichtigsten englischen Messe gab es die heißesten Spiele und die neuesten Computer zu sehen. Amiga-Fans finden eine Umsetzung des bekannten Automaten »Missile Command« als Listing zum Abtippen. Welches Grafikprogramm ist das beste für den Amiga? Lohnt sich der Umstieg von Deluxe Paint II auf Prism oder Digi Paint? Ein ausführlicher Vergleichstest zeigt Stärken und Schwächen. Eine Herausforderung ganz neuer Art sind Kampfprogramme, die sich Schlachten im Speicher

liefern. Durch die Amiga-Umsetzungen können Sie eigene Programme in die Arena schicken.

Die **Ausgabe 1/88** beweist, daß Computer Spaß machen. Mit Gag-Programmen zum Abtippen können Sie Freunde und Bekannte foppen. Wer möchte nicht lebensechte Bilder oder Trickfilme gestalten? Doch wie immer braucht man das richtige Programm dafür. Ein Vergleichstest zwischen Videoscape 3D, Deluxe Video 1.2 und Sculpt 3D zeigt, welches Programm für welchen Anwendungszweck am besten geeignet ist.

Ein Muß für alle Spiele-Fans ist der große Spiele-Sonderteil. Monat für Monat enthält er Tests der neuesten Spiele. Dieses Mal zum Beispiel das Autorennspiel »Test Drive« und die Umsetzungen »Western Games« und »BMX Simulator«. Wer Denkspiele liebt, wird auch das Listing »Keuz & Quer« für den Amiga mögen.

Was werden die Hits 1988? Zwölf Experten wagen den Blick in die Zukunft und enthüllen die Trends für 1988. Wie wird der Amiga abschneiden? Eines sei schon verraten: Seine Chancen 1988 sind trotz der starken Konkurrenz blendend.

Willkommen zur Amiga-Ausstellung

Eine eigene Messe hat dem Amiga noch gefehlt. In New York fand Anfang Oktober die erste AmiExpo statt. Hier konnte man sich konzentriert über das umfangreiche Angebot an Soft- und Hardware für den Amiga informieren.



Mitten im Herzen der Riesenstadt New York fand das Amiga-Ereignis statt: die erste AmiExpo, eine »Messe« nur für den Amiga

Eine gute Idee und der feste Wille, diese auch durchzusetzen, war die eigentliche Geburtsstunde der ersten Amiga-Show in New York Anfang Oktober diesen Jahres. Nicht Commodore oder eine Messengesellschaft zeigten sich als Initiator, sondern ein ganz normaler Club, die »New York Amiga User Group«, kurz AMuse, mit Joseph Lowery an der Spitze, hat es geschafft, durch Engagement und Einsatz die meisten Anbieter und Hersteller für Amiga-Software und -Hardware im Sheraton Convention Center zu versammeln. Über 8000 Besucher informierten sich hier über das vielfältige Angebot rund um den Amiga.

Warum ein Amiga-Club eine eigene Messe veranstaltet? Die Mitglieder von AMuse sind überzeugt vom Amiga. Je bekannter der Amiga in allen Marktbereichen gemacht werden kann, egal, wie vertikal oder spezialisiert sie sind, desto mehr Software und Hardware wird für diesen Computer entwickelt. Mit mehr Entwicklern verbreitert sich auch die Anwendungsvielfalt für den »Endverbraucher«. Größere Märkte und viele Anbieter führen zu verstärktem Wettbewerb und damit letztendlich zu geringeren Preisen, was wiederum jedem Amiga-Besitzer zugute kommt.

Um diesen Mechanismus wie geschmiert weiterlaufen lassen zu können, sind die nächsten Amiga-Ausstellungen für 1988 ebenfalls schon

terminiert: Los Angeles vom 16. bis 18. Januar; Chicago vom 22. bis 24. Juli und wieder New York City vom 8. bis 10. Oktober 1988. Jeder Amiga-Fan der zu diesen Zeiten in den Vereinigten Staaten verweilt, sollte mal einen Tag oder zwei auf den AmiExpos zubringen. Denn zu sehen und hören gibt es jede Menge.

Bunt und laut

Es kann an dieser Stelle nur ein kleiner Auszug aus dem vielfältigen Angebot der über siebzig Anbieter und Hersteller gegeben werden. Die Nennung von deutschen Bezugsquellen erscheint überflüssig, da die bundesrepublikanischen Distributoren und Händler sich sehr agil zeigen und nahezu jede neue Software mit nur wenigen Wochen oder Monaten Verzögerungen hierzulande anbieten. Da die Ameri-

kaner kaum Exklusivrechte zugestehen, sind es immer auch mehrere Händler, die das Produkt zu unterschiedlichen Preisen anbieten.

Gerüchte um software- oder hardwaremäßige C 64-Emulatoren für den Amiga gibt es schon seit einiger Zeit. Auf der AmiExpo in New York konnten gleich zwei dieser Emulatoren besichtigt werden. Beide arbeiten ungefähr nach demselben Prinzip: Der C 64 wird rein durch Software emuliert. Zum Anschluß der C 64- und C 128-Laufwerke oder Drucker mit serieller C 64-Schnittstelle ist ein zusätzliches Interface-(Kabel) nötig. »The 64 Emulator« von Readysoft Inc. (Bild 1) kostet 39,95 Dollar ohne und 59,95 Dollar mit Interface. Das Programm ist nach Angaben des Herstellers 100prozentig in Maschinensprache geschrieben, unterstützt Sound, Farbe, Sprites und Rasterinterrupts



Bild 1. »The C 64 Emulator« von Readysoft für den Amiga. Mit einem zusätzlich zu erwerbenden Interface lassen sich auch die Peripherie-Geräte des C 64 anschließen.

des C 64 sowie die Amiga-Laufwerke. Die 64er-Programme sollen mittels des Interface von der 1541/1581/1571 eingespielt und auf die Amiga-Laufwerke übertragen werden können. Vertreter des Unternehmens gaben an, daß es bei Schnelladesystemen und bei einigen Spielen sowie Business-Programmen zu Inkompatibilitäten kommen kann. Dennoch gaben sie die Anzahl der lauffähigen Programme mit 80 Prozent an. Näheres wird sicherlich ein ausführlicher Test des »The 64 Emulator« in einer der nächsten AMIGA-Ausgaben ergeben.

C 64-Emulatoren

Testen werden wir auch den zweiten Emulator, »GO 64!« von Software Insight Systems (Bild 2). GO 64! kostet mit Interface um die 100 Dollar. Auch hier soll wieder sämtliche C 64-Peripherie verwendet werden können.

Progressive Peripherals & Software kündigte mit »Access-64« ein serielles Interface für den Amiga 500 bis 2000 an. Damit sollen sich die Laufwerke 1541, 1571 und 1581 als DF8: oder DF9:, und die seriellen Drucker mit PRT: wie normale Amiga-Peripherie ansprechen lassen. Die mitgelieferte Software überträgt die Dateien der Text- oder Dateiverwaltung des C 64 auf den Amiga. Preis: 79,95 Dollar.

einem 68881-Coprozessor, getaktet von 14 bis 25 MHz, gesteckt und schon hat man eine 6000 bis 8000 Prozent höhere Leistung. Die Karte kostet zwischen 1495 und 1895 Dollar. CSA sieht einen so ausgerüsteten Amiga als preiswerte 3D Desktop-Workstation. Vergleichbare Workstations, wie etwa eine SUN 3/160, würden rund 60000 Dollar kosten. Die Berechnungszeit des in Bild 3 gezeigten Ray-Tracing-Bildes reduziere sich nach Auskunft eines CSA-Mitarbeiters von 63 Stunden bei einem normalen Amiga auf 40 Minuten. Auch für den Amiga 500 wird es eine »Piggypack« genannte Turbo-Karte geben. Sie soll ohne Coprozessor 595 Dollar und mit 68881-Matheprozessor ab 895 Dollar kosten.

Wer einen Amiga 500 hat, aber bereits Pläne hegt, auf den Amiga 2000 umzusteigen, dem hilft eine »Subsystem« genannte Erweiterung, sich die Karten für den 2000er zu kaufen und beim 500er zu verwenden. Das Subsystem (Bild 4) von Pacific Peripherals bietet zwei Amiga-Karten Platz, schmiegt sich genau unter den Amiga 500 und ist für 149 Dollar zu haben. Ein 3½-Zoll-Floppy-Laufwerk findet im Subsystem ebenfalls noch Aufnahme. Pacific Peripherals bietet auch noch eine SCSI-Interface für 249 Dollar an, mit dem man die externen Laufwerke des



Bild 2. »GO 64!« ist ein C 64-Emulator für den Amiga.



Bild 3. Die Turbo-Karte (mit 68020- und 68881-Prozessoren) wird einfach in den Amiga 2000 gesteckt. Bis zu 8000 Prozent soll der Amiga dann schneller sein.

Von Spirit Technology Corp. wurde für den Amiga 500 und 1000 eine interne Speichererweiterung auf bis zu 2,5 MByte mit Uhr und Kalender für 679 Dollar vorgestellt (Bild 6). Diese Erweiterungen kommen in den Prozessorsteckplatz. Beispielhaft ist die Dia-Show auf Diskette, die den genauen Einbau beschreibt.

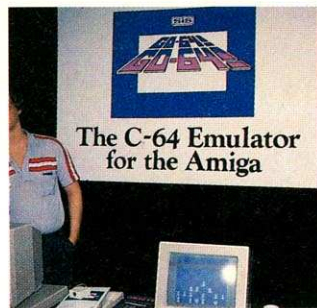
Perry Kivolowitz, der Präsident von ASDG hat auf der AmiExpo einen sehr interessanten Satz geprägt: »The Amiga has moved from infancy to his childhood«. Frei übersetzt hat der Amiga sich gerade seiner Windeln entledigt und befindet sich auf dem Weg in seine Kindheit. Betrachtet man die Hardware, die bereits jetzt zum Amiga angeboten wird, fragt man sich, was kommen wird, wenn dieser Computer sich in die Pubertät stürzt.

Software in Hülle und Fülle

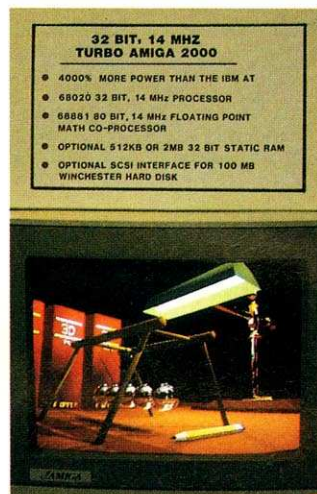
Allenthalben war auf der AmiExpo die explosionsartige Entwicklung der Angebotes an guter Software zu registrieren.

PageFlipper von Mindware erzeugt kleine Trickfilmsequenzen. Die Anzahl der IFF-Bilder ist nur durch den Speicher begrenzt. Im Lores-Modus werden 12 und im Hires-Modus sechs Bilder pro Sekunde abgespielt (Bild 7).



Bild 4. Auch der Amiga 500 kann jetzt zwei 2000er-Karten über das »Subsystem« (paßt direkt unter den Amiga 500) verwenden. Links zwei »ungewöhnliche« Laufwerke am Amiga.

Mit den Emulatoren stünde auf Antriebe eine Menge guter Software für den Amiga zur Verfügung. Wie viele der Programme tatsächlich ohne Probleme laufen, bleibt abzuwarten.

Die Beschleunigung der originalen Amiga-Software findet durch die Turbo-Karten von CSA statt. In den Amiga 2000 wird die 68020-CPU-Karte mit

Macintosh verwenden kann. Zudem ist die Wechselplatte von Infinity im Programm von Pacific. Die Grundkosten betragen 1295 Dollar, 10-MByte-Wechselplatten sind dann für je 18 Dollar zu haben.

Für die »high performance user« bietet die ASDG Inc. einen Satellite Disk Processor SDP (Bild 5) mit eigenem 68000-Prozessor und 512 KByte-

Cache-Speicher für rund 1000 Dollar an. 56 SCSI-Laufwerke und zwei ST-506-Laufwerke lassen sich bei einer Übertragungsrates von bis zu 400000 Byte pro Sekunde an den A 500 und A 1000 anschließen. Geboten wird von der Festplatte. Von ASDG gibt es auch noch Speichererweiterungen und Erweiterungsboxen für den Amiga 1000.



Bild 5. Bis zu 58 Laufwerke mit Übertragungsrates bis zu 400000 Byte pro Sekunde lassen sich über das SDP an den Amiga anschließen

Aegis kündete eine PAL-Version mit deutscher Anleitung des Animations- und Grafikprogramms Videospace 3D an (386 Mark). Besitzer einer originalen NTSC-Version können sich zwecks Umtausch zu üblichen Gebühren an ihren Händler oder an Softwareland A.G. in der Schweiz wenden.

Mit »Interchange« (49,95 Dollar) von Syndesis lassen sich Objekte sprich Bilder zwischen Sculpt 3-D und VideoScape 3D austauschen. Dadurch kann der einfacher zu bedienende Editor von Sculpt 3-D für VideoScape 3D-Bilder benutzt werden. Alle Interchange-Programme sind eigenständige Multitasking-Module. Syndesis hat weitere Module für zukünftige 3D-Programme angekündigt. So ist ein ständiger Austausch zwischen den unterschiedlichen 3D-Programmen gewährleistet.

Am Stand von Impulse herrschte stets großer Andrang, gab es hier doch ein neues Animations-beziehungsweise Ray-Tracing-Programm zu sehen. »Silver« zeichnet sich, so Stan Kalisher, der Ent-

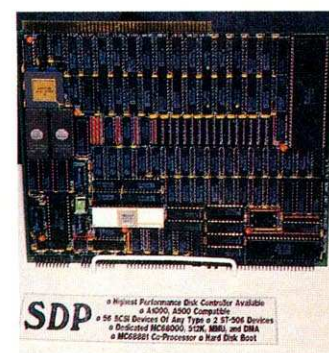
stellt in 16 Graustufen oder 4096 Farben dar. Die Digitalisierer oder Frame Grabber sind derzeit nur in der NTSC-Version erhältlich, aber die Richtung ist vorgegeben.

Lattice oder Manx

Es kommt fast einem Ideologiestreit gleich, wenn es um die Frage geht, für welchen C-Compiler man sich entscheiden soll. Die zwei Hauptkonkurrenten stellten auf der AmiExpo neue Versionen der bewährten »Schlachtrösser« vor. Lattice gab die Version 4.0 Amiga-DOS-C-Compiler frei. Die neueste Version erzeugt durch das Inline-Interface zum Amiga-ROM kleinere und ef-



Bild 6. Interne Speichererweiterungen auf bis zu 2,5 MByte für den Amiga 500 und 1000 von Spirit

rüstpries beträgt 75 Dollar, der neue Compiler allein kostet 200 Dollar, das Entwicklungspaket 375 Dollar (Bild 9).

Manx Software Systems kontert mit der Version 3.6 des Aztec C68k für den Amiga. Neu dabei ist der Debugger auf Quellenebene, der Manx Aztec SDB. Daß sich dadurch die Entwicklungszeit erheblich reduziert und dem Anfänger der Einstieg in die C-Programmierung erleichtert wird, liegt auf der Hand. Der Source Level Debugger schlägt mit 75 Dollar zu Buche. Das Aztec C68k/Am 3.6-Entwicklungssystem mit Unix-Utilities und Bibliotheken für den 68881 kostet 299 Dollar. Welcher Compiler für wen am besten geeignet ist, wird ein ausführlicher Test in einer der nächsten Ausgaben ergeben.

wender sogar, Farbgrafiken in die fertige Seite einzuarbeiten. Eine vollwertige WYSIWYG-Textverarbeitung, Ausgabe auf Postscript-Geräten, CAD-Graviken mit eigenen Befehlen, 999 Seiten pro Dokument und professionelle Seitenbearbeitungsfähigkeiten sind nur einige Features von Professional Page. Erhältlich soll es noch vor Weihnachten zum Preis von 395 Dollar sein.

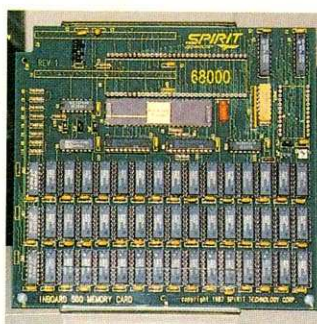
»Shakespeare« von Infinity ist das neueste Mitglied der Desktop Publishing-Programmgemeinde. Besonders bemerkenswert ist die durchgehend farbige Gestaltung der Grafiken (aus Deluxe Paint) und des Textes. Anfang Dezember soll es mit deutschem Handbuch und Umlauten bei uns zu kaufen sein. Der Preis in den USA beträgt 225 Dollar.

Spiele

Auf dem Gebiet der Lernsoftware tut sich einiges. So demonstrierte beispielsweise P.S. Squared Ltd. das Programm »Math-Animation« (Bild 11). Hätte ich dieses farbige Programm während meines Studiums gehabt, die Mathe würde sicherlich noch wesentlich mehr Spaß gemacht haben. In Math-Animation stecken vier Mannjahre an Entwicklungszeit. Im Februar nächsten Jahres wird es endgültig fertigge-



Bild 7. Eine Szene aus einer mit PageFlipper erstellten Sequenz: Gleich gibt »er« »ihr« einen dicken Kuß

wicklungschef, durch besonders schnelle Berechnung der einzelnen Bilder aus. Es unterstützt alle Amiga-Grafikmodi, Genlock und PAL. Der Preis liegt bei 169,95 Dollar.

»Forms In Flight« von Micro Magic gibt es in einer verbesserten Version Rev 1.1. Das 3D-Zeichen- und Animationsprogramm erfordert mindestens 1 MByte und kostet 79 Dollar.

NewTek, der Hersteller von DigiPaint und DigiView, ließ am Stand die hübsche Dame in Bild 8 sich in digitalisierter Form bewegen und sprechen. Dies sollte ein erster Hinweis für sich abzeichnende neuartige Videoprogramme von NewTek sein.

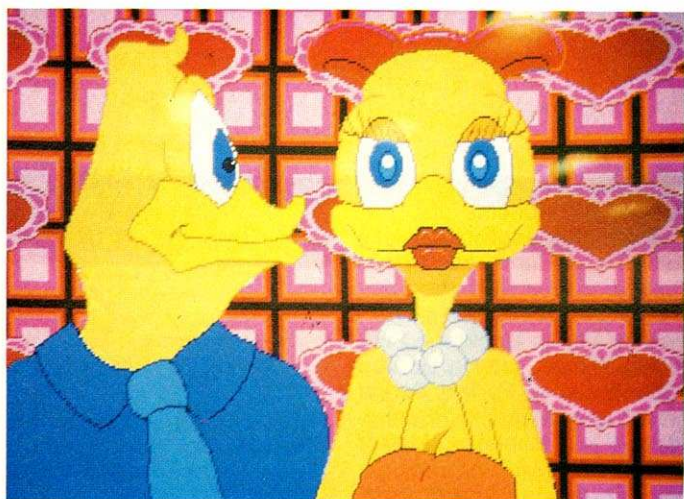
Echtzeitdigitalisierer waren ein Schlagwort auf der Messe. »Perfect Vision« von SunRize Industries und »Live!« von A-Squared waren die herausragenden Beispiele dafür. Perfect Vision kostet 219,95 Dollar,

effektiver ausführbare Programme. Der Compiler arbeitet mit 16- oder 32-Bit-Integer. Die Bibliothek enthält nun mehr als 250 Amiga-, ANSI-, Unix und Lattice-Funktionen. Der Auf-



Bild 9. Das komplette Lattice-Amiga-DOS-C-Entwicklungssystem in der Compiler-Version 4.0



Bild 8. Digitalisierte Sprache und dazu passende Mundbewegung demonstrierte diese Schönheit bei NewTek

Auf dem Gebiet des Desktop Publishing ist der Amiga gewaltig im Kommen. Die bisher erschienenen Programme dürfen getrost als Vorreiter einer neuen verbesserten Generation angesehen werden. »Professional Page« (Bild 10) von Gold Disk erlaubt es dem An-

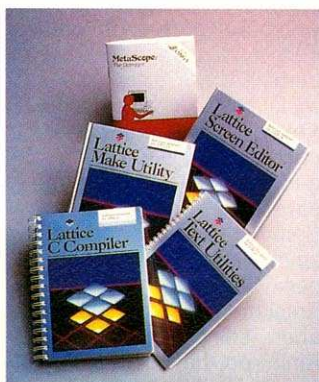
stellt und auch die Preisfindung beendet sein. Gespannt darf man auf alle Fälle sein.

Die Spiele waren erstaunlicherweise auf der AmiExpo erheblich unterrepräsentiert. Selbstverständlich waren Firmen wie Activision, Infocom, Firebird, Psygnosis, Electronic



Bild 10. Professional Page gilt als das derzeit beste Desktop Publishing-Programm auf dem Amiga. Farbige Grafiken im Text sind sicher nicht alltäglich.



Bild 11. Mathematik kann auch farbenfroh sein und Spaß machen, wie »Math-Animation« von P.S. Squared beweist. Das Programm wird im Februar '88 auf den Markt kommen und für jeden Schüler und Studenten eine wertvolle Hilfe darstellen.



Bild 12. Das asiatische Brettspiel »Go« gibt es jetzt von Infinity für den Amiga. Im 18. kyu-Level ist Go selbst von Experten nur noch schwer zu schlagen.

Arts und Discovery präsent, aber sie gingen in den »ernsthaften« Anwendungen fast unter. Dennoch gab es das eine oder andere neue Spiel zu bestaunen, wie beispielsweise Go von Infinity (Bild 12) oder Arkonoid von Discovery Software. Man will sich bei Discovery in Zukunft mehr in Richtung Spiele bewegen; nur zur Erinnerung, Marauder II ist aus dem Hause Discovery. Sublogic zeigte die Scenery Disk 7 und 11 zum Flight-Simulator.

Eine neue Art von Spielen wurde mit TeleGames vorgestellt. Wie der Name vermuten läßt, wird hier via Modem oder Akustikkoppler gespielt. Allerdings agiert auf der anderen Seite nicht wie sonst üblich ein Computer, sondern in diesem Fall ein Mensch. Schach, Dame, Backgammon und ein Taktikspiel auf dem Schlachtfeld sind derzeit für 34,95 Dollar erhältlich. Software Terminal, der Hersteller, will nach eigenen Angaben mit diesen Produkten nach Deutschland kommen, sobald es hier genügend legal betriebene Modems gibt.

Selbstverständlich spielte die Musik eine wichtige Rolle bei den vorgestellten Programmen. Einige seien hier kurz erwähnt: Studio Magic von SunRize, Texture Version 2.5 von Sound Quest, Perfect Sound von MicroSearch, Sound-Scape von Mimietics, Master Librarian V 2.00 mit Editoren für Roland und Yamaha-Synthesizer von Sound Quest, Deluxe Musik von Electronic Arts, und Musik Mouse von Opcode Systems. Für nähere Informationen sind die Kontaktadressen angeführt.

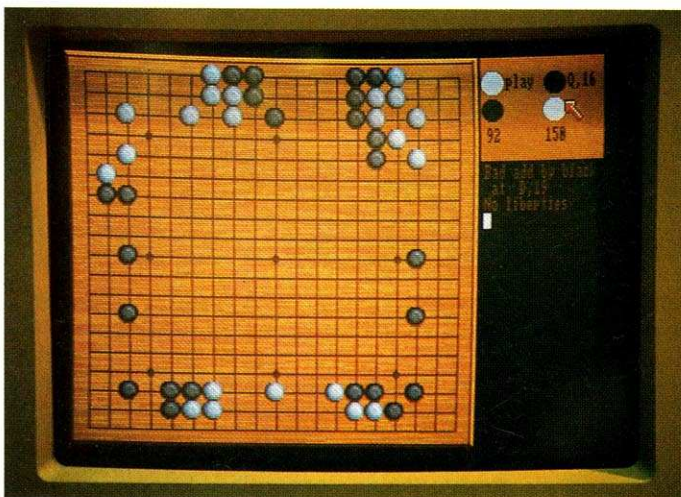
Es hat sich gelohnt

Die AmiExpo ist ein voller Erfolg geworden. Über 8000 Besucher in drei Tagen haben die vielen Seiten des Amiga gesehen. Aus allen Anwendungsbereichen gab es neue Entwicklungen oder zumindest Ankündigungen für das Weihnachtsgeschäft. Neben der eigentlichen Ausstellung gab es eine Reihe von Workshops und Seminaren. So erzählte beispielsweise Jay Miner (Bild 13), der »Vater« des Amiga über die Entstehung des Amiga und über seine Zukunft. Diese AmiExpo hat das oben genannte Ziel der New York Amiga User Group voll erfüllt. Nun ist der Amiga nicht mehr aufzuhalten, und die nächste AmiExpo kommt bestimmt. (aa)



Bild 13. Jay Miner gilt als der »Vater« des Amiga. Er hielt einen interessanten Vortrag über die Genesis des Amiga.

Bezugsquellen:

- Readysoft Inc., P.O. Box 1222, Lewiston, N.Y. 14092
- Software Insight Systems, 122 Prospect Hill Road, East Windsor, CT 06088
- Progressive Peripherals & Software, Inc., 464 Kalamath Street, Denver, Colorado 80204
- CSA, 7564 Trade Street, San Diego, CA 92121
- Pacific Peripherals, P.O. Box 14575, Fremont, CA 94539
- ASDG INC., 280 River Road Suite 54-A, Piscataway, NJ 08854
- Spirit Technology Corporation, 220 West 2950 South, Salt Lake City, Utah 84115
- Mindware International, 110 Dunnlop St. W., Box 22158, Barrie, Ontario, Canada L4M 5R3
- Aegis Development Inc., 2210 Wilshire Blvd., Suite #277, Santa Monica, CA, 90403
- Syndesis, 20 West Street, Wilmington, Massachusetts
- Impulse, Inc., 6870 Shingle Creek Parkway, Suite 112, Minneapolis, MN. 55430
- Micro Magic, Suite 320B, 261 Hamilton Av., Palo Alto, CA 94301
- NewTek, Inc., 701 Jackson, Suite B3, Topeka, KS 66603
- Lattice, Inc., 2500 South Highland Avenue, Lombard, IL 60148
- Manx Software Systems, Box 55, Shrewsbury, NJ 07701
- Gold Disk, P.O. Box 789, Streetsville, Mississauga, Ontario, Canada L5M 2C2
- Infinity Software, Inc., 1144-65th Street, Studio C, Emeryville, CA 94608
- P.S. Squared Ltd., "Zion", Rossacon, Newmarket, Co. Cork, Ireland
- Discovery Software International, Inc., 163 Conduit Street, Annapolis, MD 21401
- Opcope Systems, 1024 Hamilton Ct., Menlo Park, CA 94025
- SunRize Industries, 3801 Old College Road, Byran, Texas 77801
- Magnetic Music, Rd. 5 Box 227A Myrtle Dr. Mahopac, N.Y. 10541
- Sound Quest Inc., 5 Glenaden Avenue East, Toronto, Canada M8Y 2L2
- Mimietics Corporation, P.O. Box 60238, STA. A. Palo Alto, CA 94306
- MicroSearch, 9896 Southwest Freeway, Houston, Texas 77074

Bewegung im Druckermarkt

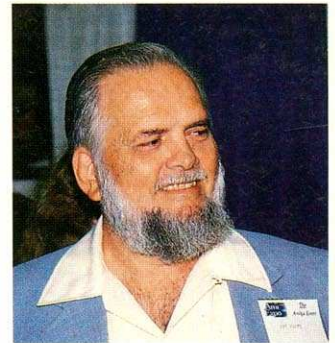
Der entscheidende Trend bei den Matrixdruckern: Die 24-Nadel-Drucker sind auch im unteren Preissegment im Kommen. Sowohl Epson als auch NEC präsentierten einen Drucker mit 24-Nadel-Druckkopf für deutlich unter 1500 Mark.

NEC stellte den Pinwriter P2200 (Bild 1) sogar schon kurz vor der Systems in München der Presse vor. Einige hervorsteckende Merkmale dieses Druckers sind:

- der eingebaute Schub- und Zugtraktor,
- die Papierparkfunktion zur gleichzeitigen Verwendung von Einzel- und Endlospapier,
- sechs verschiedene Schriftarten,
- vielfältige Programmierfunktionen und
- die hohe grafische Auflösung von bis zu 360 x 360 Punkten pro Zoll.

Der Drucker ist kompatibel zu den Pinwriter-Modellen P5, P6 und P7. Er verfügt standardmäßig über eine Centronics-Schnittstelle und ist einfach an den Amiga anzuschließen. Der Preis des Pinwriter 2200 beträgt zur Zeit 1138 Mark inklusive Mehrwertsteuer.

Epson ergänzt seine Produktpalette bei den 24-Nadel-Druckern um die im September vorgestellten LQ-850 und LQ-1050, sowie den neuen LQ-500 (Bild 2).

Die Drucker LQ-850 und LQ-1050 verfügen über ein Papierhandling, das es ebenfalls erlaubt, Endlos- und Einzelblattpapier parallel zu bearbeiten. Beide Drucker verfügen über einen eingebauten Schubtraktor, zwei Schönschriftmodi und komfortable Bedienungselemente zur Druckerprogrammierung.

Mit dem LQ-500 will Epson die 24-Nadel-Qualität auch für den semiprofessionellen Bereich zugänglich machen. Aus Kostengründen verfügt dieser Drucker jedoch nicht über das praktische Papiermanagement der beiden anderen Epson-Modelle, sondern über einen Zugtraktor. Die beiden NLQ-Schriftarten »Roman« und »Sans Serif« kann der LQ-500 zusätzlich in den Variationen »Outline« und »Shadow« darstellen. Alle drei Drucker verfügen über eine Centronics-Schnittstelle und unterstützen den weitverbreiteten Epson ESC/P-Standard.

Viele Hersteller stellten auf der Systems dem Publikum ihre neuesten Drucker vor. Zahlreiche Weltmeister waren zu bestaunen. Die wichtigste Entwicklung: Die Leistung steigt, die Preise sinken.



Bild 1. Der Pinwriter P2200 von NEC druckt mit 24 Nadeln.

Epson gibt zwar auch den 9-Nadel-Druckern noch eine Überlebenschance, jedoch nur im unteren Preissektor. Es ist anzunehmen, daß durch die Einführung des LQ-500 auch die Preise für die preiswerteren 9-Nadel-Drucker, zum Beispiel des Epson LX-800, noch weiter sinken.

Der genaue Preis des Epson LQ-500 stand zu Redaktionsschluß noch nicht fest. Der Drucker wird höchstwahrscheinlich im Dezember für etwa 1100 Mark in den Handel kommen.

Auch Fujitsu setzt auf 24 Nadeln. Der laut Angaben des

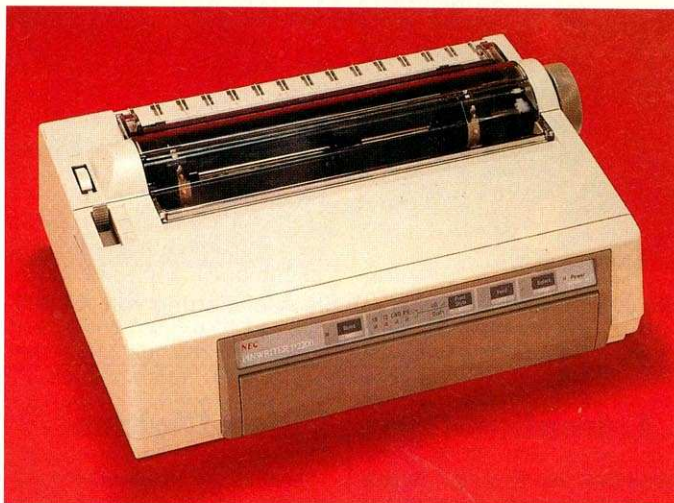
Herstellers welt schnellste 24-Nadel-Drucker, der Fujitsu DL5600, erreicht Druckgeschwindigkeiten von bis zu 486 Zeichen je Sekunde. Diese hohe Leistung hat jedoch ihren Preis: 6099 Mark kostet der DL5600.

Preisgünstiger und besonders für den Amiga interessant sind die Drucker DL3300 und DL3400. Beide können mit einem Umrüstsatz farbig drucken. Der Preis ohne Farbkitt beträgt 2550 beziehungsweise 2650 Mark. Wie wir erfahren konnten, wird an eigenen Druckertreibern für den Amiga gearbeitet.



Bild 2. So präsentierte Epson den LQ-500 auf der Messe

Aufsehen erregte die Präsentation des ersten Star-Laserdruckers. Der Laserprinter 8 soll besonders durch seine niedrigen Betriebskosten (angegeben sind 7,5 Pfennig je Blatt) Marktanteile erobern. Erste Lieferungen des Druckers sind für Januar 1988 geplant. Der Endverkaufspreis dürfte bei 6500 Mark liegen. Ansonsten setzt Star auf seine bekannte Druckerpalette.

Seikosha stellte nicht nur den Motorrad-Weltmeister Toni Mang, sondern auch den angeblich schnellsten Matrixdrucker der Welt vor. Der SBP-10 soll mit einem 18-Nadel-Druckkopf eine Geschwindigkeit von 800 Zeichen pro Sekunde erreichen.

Für Dezember kündigte Seikosha die Auslieferung des 24-Nadel-Druckers SL-130 an. Einige Merkmale dieses Druckers:

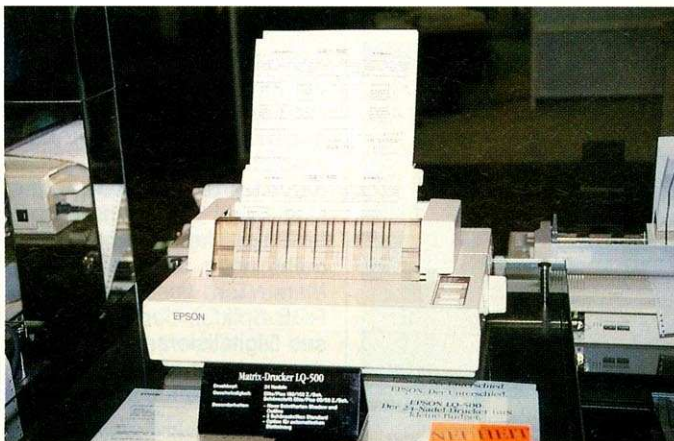
- Schreibbreite 15 Inch
- Papierparkfunktion
- Einzelblattschacht
- Schubtraktor

Der SL-130 soll 1899 Mark kosten.

Seikosha beabsichtigt, auf der CeBIT 1988 einen neuen Seitendrucker zu präsentieren. Er wird, wie zu hören war, über drei Emulationen verfügen: LaserJet, Epson und IBM.

Laut Ankündigung wird dieser Drucker etwa 5000 Mark kosten.

Auch zu diesem Preis bleibt die Anwendung der Laserdrucker auf professionelle Bereiche, beispielsweise Desktop Publishing und CAD, beschränkt.

Das größte Wachstumspotential im Bereich um 1000 Mark und darüber haben zur Zeit die 24-Nadel-Drucker. Die 9-Nadel-Drucker geben jedoch im unteren Preisbereich noch eine Zeitlang den Ton an.

Die neue Druckergeneration druckt schneller, druckt in höherer Auflösung und preiswerter. Der Bedienungskomfort steigt: Papierparkfunktionen, Schub- und Zugtraktoren, viele Schriftarten und mannigfaltige Funktionen zur Druckerprogrammierung gehören schon zum Standard. Und Farbe? Die Hersteller konzentrieren sich noch auf den Bereich »Schwarzweiß«. Es bleibt zu hoffen, daß gerade für den Amiga auch bald 24-Nadel-Drucker in Farbe für unter 1500 Mark angeboten werden. (ub)

Computer des Jahres: Amiga 500

Zur Pressekonferenz von Commodore auf der Systems '87 konnte der Amiga 500 als Computer des Jahres 1987 präsentiert werden (Bild 3). Alle Commodore-Produktlinien wurden von den bekannten Spielern des FC Bayern München enthüllt. Mit berechtigtem Stolz konnte Commodore-Geschäftsführer Hoffmann außerdem die Auslieferung des 100 000sten Amiga in Deutschland bekanntgeben. Allein vom Modell Amiga 2000 wurden im ersten Quartal fast 7000 Einheiten ausgeliefert. Auch das Profigerät aus der Amiga-Reihe scheint sich langsam aber unaufhaltsam am Markt zu etablieren. (jk)



Bild 3. Winfried Hoffmann gab die Auslieferung von 100 000 Amigas bekannt

Raytracing mit Animation

»Silver« heißt das neue Raytracing-Programm von Impulse, das auch auf der Systems vorgestellt wurde (Bild 4). Zum Programm gehört ein komfortabler Szeneneditor, mit dem sich die berechneten Bilder nacheinander durchschalten lassen, um so eine Animation zu erhalten. Silver kann maximal 512 solcher Bilder für eine Szene verarbeiten. Die Schnelligkeit, mit der die einzelnen Grafiken angezeigt werden, kann von 6 bis 60 Bilder pro Sekunde variiert werden. Silver arbeitet in allen Auflösungsstufen des Amiga und unterstützt auch den Overscan-Modus. Einer Zusam-

menarbeit des Programms mit einem Genlock-Interface steht nichts im Wege, trotzdem wurde zusätzlich ein Nachladen von Hintergrundgrafiken im IFF-Standard vorgesehen. Die Programmierer von Silver rühmen sich, daß selbst komplett durchgerechnete Raytracing-Bilder in nur vier Minuten vollständig sichtbar sind. Dem werden wir in einer der nächsten Ausgaben der AMIGA nachgehen. Silver soll für umgerechnet 348 Mark in Deutschland angeboten werden. (jk)

Intelligent Memory, Basaltstraße 58, 6000 Frankfurt 90, Tel. 069/7 07 11 02



Bild 4. »Silver« verheißt schnelles Raytracing

Video-Digitizer

Neu ist der von Merkens angebotene S/W- und Farbvideo-Digitizer VD-3 AMIGA. Die Erfassung eines Bildes erfolgt in 20 Millisekunden. Das digitalisierte Bild wird über eine Parallelschnittstelle an den Amiga übertragen. Es lassen sich, je nach Datenmenge, bis zu zehn Bilder pro Sekunde übertragen.

Da der Digitizer auch den Interlace-Modus des Amiga unterstützt, ist eine maximale Auflösung von 640 x 512 Punkten möglich. Die Software, die zum VD-3 AMIGA geliefert wird, erlaubt die Darstellung der digitalisierten Bilder in 16 Graustufen oder 32 Echtfarben. Im HAM-Modus werden 4096 Farben wiedergegeben.

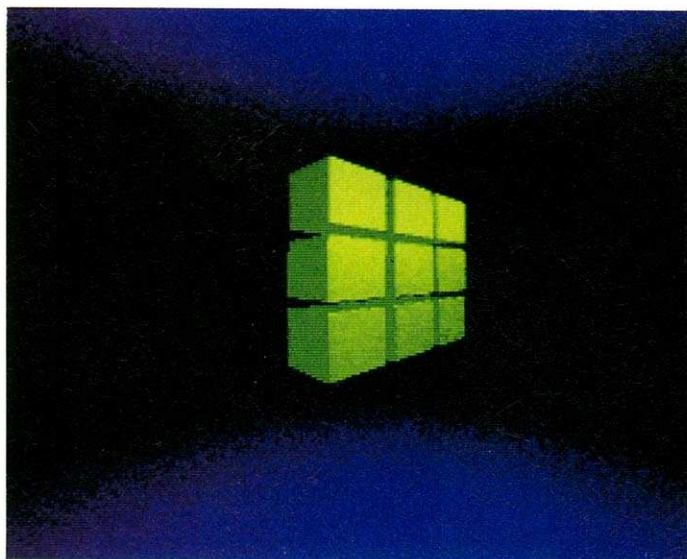
Kontrast und Helligkeit der Bilder sind softwaresteuerbar. Der Video-Digitizer verfügt über vier schaltbare Video-Eingänge und einen Triggeringang. Der Preis des VD-3 AMIGA inklusive Software und der für die Farbbild-Digitalisierung erforderlichen Farbscheiben beträgt 1798 Mark. Ein zusätzliches schaltbares RGB-Farbfilter, das ein RGB-Signal in die drei Grundfarben splittet, so daß keine Farbscheiben mehr nötig sind, kostet 648 Mark. Ein vollautomatischer RGB-Splitter, der ein müheloses Digitalisieren von Farbbildern erlaubt, ist voraussichtlich ab November lieferbar. (ub)

Merkens, Elektronische Datenverarbeitung, Fuchstanzstraße 6A, 6231 Schwalbach, Tel. (061 96) 30 26

DTM-News

Einige interessante Programme für den Amiga wurden von DTM und Intelligent Memory, die als Unteraussteller am Commodore Stand vertreten waren, vorgestellt. Als erstes wäre der Diskettenmonitor »Discovery« von Ralph Babel zu nennen, der jetzt in einer fertigen Version vorliegt. Dabei stehen sieben verschiedene Module zum Untersuchen der Files, Tracks und Sektoren einer Diskette zur Verfügung. Spezielle Funktionen zum Untersuchen der Diskette auf eventuelle Fehler runden das Programm ab. Der voraussichtliche Verkaufspreis wird bei 198 Mark liegen.

Weiterhin wurde das Mathematikprogramm »Funktion« angekündigt, das bis zu 50 Funktionen gleichzeitig in linearen, exponentiellen oder logarithmischen Koordinatensystemen darstellen soll. Automatische Berechnung der Ableitungen sollen auch integriert sein. Der angekündigte Verkaufspreis ist 98 Mark.

Der »Page Flipper« (siehe auch Bericht AmiExpo) wird in Deutschland von DTM zum Preis von 98 Mark verkauft.

Zum Animator: Apprentice gibt es inzwischen Zusatzdisketten mit verschiedenen Objekten und Schriften sowie den »Animator: Flipper«, mit dem sich die einzelnen Grafiken animieren lassen. Der Preis je Zusatzdiskette beläuft sich auf 69 Mark, während der Flipper 129 Mark kosten soll.

Als letztes wären noch drei Spiele zu erwähnen: Testdrive ist ein Autorennspiel zum Preis von 89 Mark. Bei dieser Fahr-simulation, die von Accolade entwickelt und über Electronic Arts vertrieben wird, können verschiedene Superautos auf gefährlichen Kursen gesteuert werden. Auswählen darf man beispielsweise zwischen Marken wie Porsche, Lotus, Lamborghini und Corvette. Sogar Gangschaltung, vorbeifahrende Autos im Rückspiegel und Fliegendreck auf der Windschutzscheibe sind integriert. »Firepower« bietet dreidimensionale Action mit Panzern für 59 Mark und Detonator ist eine preiswerte »Break Out«-Variante mit vielen Extras und gutem Sound für 49,95 Mark. (jk)

DTM, Poststraße 25, 6200 Wiesbaden, Tel. 06121/560084
Intelligent Memory, Basaltstraße 58, 6000 Frankfurt 90, Tel. 069/707 11 02

Marvin-Scanner

Print-Technik bietet seit kurzem einen Flachbett-Scanner auch für den Amiga an (Bild 5). Der Scanner kann auf dreierlei Arten genutzt werden:

1. Zur Bilderfassung
2. Als Kopierer
3. Als Thermo-Drucker

Im Druckermodus können nach Angaben des Herstellers Texte mit einer Geschwindigkeit von 40 Zeichen pro Sekunde ausgegeben werden. Die Druckdichte beträgt 200 Punkte je Zoll.



Der Marvin-Scanner kann mehr als nur Bilder erfassen

Im Scannerbetrieb werden DIN-A4-Vorlagen mit einer Auflösung von ebenfalls 200 Punkten pro Zoll erfaßt. Das Einlesen der Vorlage dauert etwa zehn Sekunden. Die Darstellung erfolgt in 16 Graustufen. Sie können die Bilddaten im IFF-Format speichern. Somit können Sie die gescannte Vorlage in alle gängigen Mal-, Zeichen- und Desktop Publishing-Programme übernehmen. Das Grundmodell kostet 2998 Mark. (ub)

Print-Technik, Nikolaistr. 2, 8000 München 40

Kommerzielle Anwendungen nicht nur für Amiga-PC

Ein in kaufmännischen Bereichen eingesetzter Amiga hatte bisher in der Regel die Modellbezeichnung 2000 und verfügte über eine PC-Karte, mit der MS-DOS-Software betrieben werden kann. So läßt sich einerseits das große Angebot an Programmen für den IBM-Standard und andererseits die überlegene Hardware des Amiga für Spezialanwendungen nutzen. Gerade die grafische Leistungsfähigkeit dieser Hardware macht eine schnelle und komfortable Benutzeroberfläche möglich. Der Anwender eines Programms benötigt weniger Computerwissen und kann sich bei der Bedienung auf das Wesentliche konzentrieren. Die Tatsache, daß der Amiga diese Benutzeroberfläche bereits im Betriebssystem integriert hat, scheint den Softwareentwicklern Grund genug zu sein, nun unabhängig von der PC-Seite hochkarätige Programme für den Amiga zu entwickeln oder zu übertragen.

Einige dieser Softwarehersteller stellen Ihre Produkte auf der Systems vor. Mit einer der ersten Anwendungen im kommerziellen Bereich — der Textverarbeitung — war die WordPerfect Software GmbH vertreten. Das für 790 Mark vertriebene »WordPerfect« ist die erste Textverarbeitung auf dem Amiga, die sich mit dem am PC gesetzten Standards wie Word oder Wordstar messen kann. Hervorstechende Merkmale dieses Programms sind Fußnotenverwaltung, mehrspaltige Darstellung, der Einsatz von Makrobefehlen sowie »Thesaurus« — ein Hilfsprogramm zur Darstellung von Synonymen und Antonymen. In der nächsten Ausgabe finden Sie einen ausführlichen Test von WordPerfect.

Mit »AmigaBuch« stellen Oliver Fendt (Programmierer) und Dr. Ralf Schwarz (Steuerberater) eine leistungsfähige Finanzbuchhaltung vor. Das Programm benötigt einen auf 1 MByte Speicher aufgerüsteten Amiga und ist in drei Versionen erhältlich. Alle drei Versionen enthalten Module für die Sachkonten- und Lieferantverwaltung, zum Buchen und die Ausgabe der Auswertungen. Gegenüber der Version 1 (1000 Mark) enthalten die Ver-



Bild 6. »Amiga Calc«, die neue Tabellen-Kalkulation

sionen 2 (1900 Mark) und 3 (2750 Mark) zusätzliche Module für die Kunden- und Artikelverwaltung sowie Lieferschein- und Auftragskontrolle. Je nach Version lassen sich damit 50/32000 Kunden beziehungsweise 400/32000 Artikel verwalten. AmigaBuch verzichtet weitgehend auf Nummern — die einzelnen Konten lassen sich über die Namen der Lieferanten, Kunden oder Artikel aufrufen. Die Lagerverwaltung soll sich mit der Bildung sogenannter Sets (Beispiel: Computer und Monitor) und der korrekten Abbuchung der einzelnen Bestandteile vereinfachen. Ein hauptsächlich für Steuerberater entwickeltes Umbuchungsprogramm bietet Funktionen, welche die Auswirkung manueller Umbuchungen auf den Gewinn anzeigen oder aber Hauptübersicht und Umbuchungsjournal drucken.

Ebenfalls in diese Marktnische zielt »Bureau Amiga« der Edotronik GmbH aus München. Das preisgünstigere Paket (FiBu, Lohn und Auftragswesen jeweils 700 Mark; Text-Adreva 300 Mark) dürfte in den Feinheiten nicht so ausgeklügelt sein wie AmigaBuch, bietet aber ein komplettes System für die kaufmännische Verwaltung eines Kleinbetriebes.

Ein Tabellenkalkulationsprogramm (Bild 6) präsentierte DOS-Software aus Berlin. Bei der Vorführung von »AmigaCalc« beeindruckte die Integration der Amiga-Benutzeroberfläche. Durch den intensiven Einsatz von Auswahlgadgets haben die Entwickler ein einfach zu bedienendes Programm erstellt. Für Fachleute, die mit dem monochromen Mikrocomputer aufgewachsen

sind, wirkte es dadurch an manchen Stellen zwar etwas farbig, aber gerade diese optische Gestaltung erleichtert die Orientierung. Durch den mehrdimensionalen Aufbau sollen sich Daten zwischen den einzelnen Kalkulationsblättern austauschen lassen. AmigaCalc ist in Berlin entwickelt worden und enthält somit eine, wenn auch nur knapp gehaltene, deutsche Dokumentation. Zum Redaktionsschluß war nur der voraussichtliche Preis von 248 Mark bekannt. (pa)

WordPerfect: WordPerfect Software GmbH, Frankfurter Str. 33-35, 6236 Eschborn, Tel. 061 96/48 17 22

AmigaBuch: Apraxas GmbH, Rottenbucher Straße 2, 8032 Gräfelfing
Bureau Amiga: Edotronik GmbH & Co KG, St.-Veit-Straße 70, 8000 München 80, Tel. 089/40 40 93

AmigaCalc: DOS-Software, Carmerstraße 7, 1000 Berlin 12, Tel. 030/31 77 24

Video-Genlock

Merkens präsentierte das IVS-Genlock 1000 für den Amiga 500, 1000 und 2000. Dieses laut Hersteller vollprofessionelle Video-Genlock bietet großen Bedienungskomfort. Beispiele sind unter anderem:

- Farbauswahlschalter ermöglichen es, nur bestimmte Farben des Amigabildes sichtbar zu machen.
- Ein- und Ausblendungen lassen sich stufenlos regeln.
- Das Hintergrundvideosignal läßt sich auf weiß oder schwarz ausblenden.

Das IVS-Genlock 1000 verfügt über zwei Videoeingänge, einen Computervideoausgang (reines RGB-Signal des Amiga) und einen Mischvideoausgang. Mit dem neuen »Digital Locking«-Verfahren, setzt das Genlock die Amiga-Grafik fest ins Bild. Der Preis: 4548 Mark. (ub)

Der Turbo ist da!

Allen Amiga-Besitzern, die mehr Rechenleistung und -Kapazität benötigen, ist mit dem neuen Turbo-Amiga geholfen (Bild 7). Die A2000-Zusatzkarte, die in den 86-Pin-Slot (dieser enthält normalerweise die 512-KByte-RAM-Erweiterung) gesteckt wird, beschleunigt die normale Arbeitsgeschwindigkeit des Amiga-Systems um 200 bis zu 700 Prozent. Dies gilt allerdings nur wenn Speichererweiterungen mit 32 Bit Busbreite und 14 MHz Taktfrequenz eingebaut sind. Die Karte ist mit einem 68020-Prozessor bestückt, der mit einem Takt von 14 MHz arbeitet. Zusätzlich ist ein Arithmetik-Coprozessor vom Typ 68881 enthalten, der entweder mit 14 MHz (Beschleunigung: 1100 Prozent; Preis der Karte: 3100 Mark) oder, in einer »größeren« Ausführung der Karte, mit 20 MHz (Beschleunigung: 1450 Prozent; Preis der Karte: 4995 Mark) Taktfrequenz läuft. Ermittelt wurden diese Werte mit einem Public Domain-Mandelbrot-Programm, bei dem die entsprechenden Arithmetikroutinen an den 68020 angepaßt wurden.



Bild 7. Diese beiden Karten machen aus dem Amiga 2000 einen neuen Computer mit erstaunlicher Geschwindigkeit

Probleme bereitet einzig der MOVE,SR-Befehl, der beim 68020 nur im Supervisor-Modus verwendet werden kann. Dieser Fehler taucht aber nur bei wenigen Programmen auf, so daß die Turbo-Karte relativ kompatibel ist (ein Programm, das diesen Fehler behebt, wird laut Hersteller mitgeliefert).

Um optimale Ergebnisse zu erhalten, empfiehlt es sich, RAM-Karten einzubauen, deren Adreßbus 32 Bit breit ist, damit die 32-Bit-Daten ohne Geschwindigkeitsverluste übermittelt werden können. Die Karten sind in verschiedenen Ausführungen mit 512

KByte, 4 MByte und 8 MByte erhältlich. Da bei solchen Dimensionen natürlich auch größere Externspeicher nötig werden, bietet GIT einen SCSI-Controller zum Preis von 1395 Mark an, der mit vier DMA-Kanälen arbeitet (davon sind drei für spätere Anwendungen frei) und an den maximal sieben SCSI-Festplatten angeschlossen werden können.

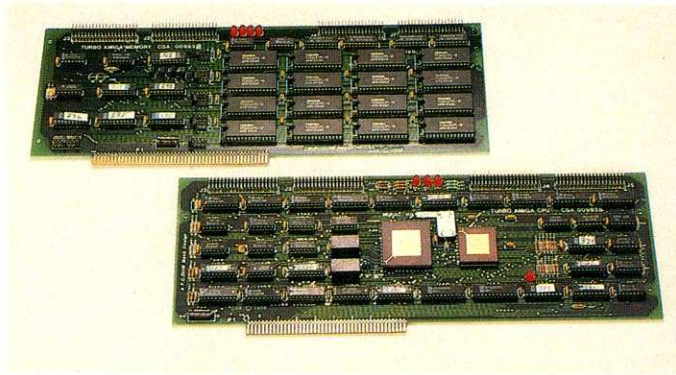
Der Turbo ist damit ein Weg, den A2000 (etwa in Verbindung mit der angekündigten Grafikkarte — 1280 x 1024 Pixel, zwei Millionen Farben) zu einer professionellen Workstation zu machen. (dm)

- CPU/020/881A/14MHz 3100 Mark
- CPU/020/881B/20MHz 4995 Mark
- SRAM 512 KByte RAM 3525 Mark
- SCSI-Controller 1395 Mark
- BIG BYTE 4 MByte RAM 3995 Mark
- BIG BYTE 8 MByte RAM 6500 Mark
- GIT, Maassenstr. 10, 4235 Schermbeck, Tel. (02853) 41 29

AT-Power

Commodore stellte endgültig die AT-Karte für den A2000 vor: Sie wird, wie bereits die PC-/XT-Karte, als (Janus-) Brückenkarte in jeweils einen PC-/AT- und einen Amiga-Slot gesteckt. Der »AT« besitzt einen mit 8 MHz getakteten 80286-Prozessor und 512 KByte Hauptspeicher. Ein Socket für einen Arithmetik-Coprozessor (80287) ist vorhanden, ebenso ein Anschluß für ein zweites Laufwerk. Laut Angaben von Commodore ist der »Zusatzcomputer« 100prozentig kompatibel zu allen auf dem Markt erhältlichen PC-/XT-/AT-Modellen. Das 1995 Mark teure AT-Set besteht aus der AT-Karte, einem 5¼-Zoll-1,2-MByte-Diskettenlaufwerk und der dazugehörigen Software (MS-DOS 3.2/GW-Basic). Sobald uns ein Testmuster zur Verfügung steht, werden wir für Sie einen ausführlichen Testbericht in einer der nächsten Ausgaben bringen. (dm)

Commodores Hardwareküche

Die »Offene Systemarchitektur« macht den Amiga 2000 zu einem der interessantesten Computer dieser Tage. Daß er aus dem Commodore-Werk Braunschweig kommt, weiß inzwischen fast jeder. Kaum jemand kennt jedoch die Entwickler. Einer davon ist der inzwischen zum Leiter der Abteilung aufgestiegene Dieter Preiss, der maßgeblich am Gesamtkonzept und insbesondere an der Programmierung der System-Software beteiligt war. Dem Kernteam von zwei Hardware- und fünf Softwareentwicklern wurde Anfang 1986 die Aufgabe gestellt, einen neuen Amiga zu entwerfen, der kompatibel zum alten Modell sein sollte. Das Gerät mußte ein überlappendes Bus-System haben und die Möglichkeit bieten, andere CPU's zu integrieren. Dieter Preiss dazu:

Der neue Leiter der Entwicklungsabteilung bei Commodore Braunschweig ist Dieter Preiss. Wir haben ihn besucht, um Einblick hinter die Kulissen der Geburtsstätte des Amiga 2000 zu nehmen.



Bild 1. Dieter Preiss, der neue Leiter der Commodore Entwicklungsabteilung

Preiss: »Unsere Studie war das Sidecar für den Amiga 1000. Von der Architektur her ist der Amiga 2000 sehr ähnlich aufgebaut.«

Ein anderer Prozessor, wie zum Beispiel der Intel 8088 auf der PC-Karte, wird im Amiga 2000 so integriert, daß er, könnte so ein Chip denken, der Meinung wäre, er befände sich in einem ganz normalen Personal Computer. Der Amiga gault ihm die Umgebung vor, die er zum Funktionieren benötigt.

Manche behaupten, der PC-Teil im Amiga sei zu langsam.

Das entspricht natürlich nicht den Tatsachen. Das einzige, was das Erscheinen der PC-Informationen auf dem Amiga-Bildschirm langsam macht, ist die Umwandlung der PC-Grafik in das Amiga-Format.

Preiss: »IBM hat schon ein seltsames Grafik-Format. Es ist nicht einfach, die Bytes für die Bitplanes neu zu sortieren.«



Bild 2. Die Platinen des Amiga 2000 in der Einbrennphase

Dieter Preiss, der seit sechs Jahren bei Commodore arbeitet, muß es wissen. Viel aus den Programmen, die sich auf der Workbench befinden und den PC-Teil mit dem Amiga verbinden, ist unter seiner Regie entstanden.

Preiss: »Es war schon eine tolle Arbeitsatmosphäre. Wir haben Nächte durchgearbeitet, denn keiner wollte aus seinen Gedanken raus. So ist zum Beispiel die technische Struktur inklusive Blockdiagramm in nur drei Wochen

einer Presseverlautbarung nicht ohne Stolz verlauten. Der studierte Physiker Preiss kennt sich mit seinen Erfahrungen aus den alten Zeiten des 8032-Prozessors natürlich inzwischen auf dem Amiga glänzend aus.

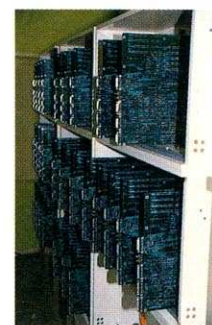
Preiss: »Ein solches Spezialwissen bekommt man nirgends gelehrt. Man muß es sich selbst erarbeiten und alle Fehler machen. Wie man an eine CPU herangeht, die eigentlich sehr dumm ist,



Bild 3. Die fertigen Amiga 2000 im Dauertest

entstanden. Die Programmierer waren wie Künstler, die nur in einem Team das Ganze fertigbringen konnten. Es kam auf die enge Kooperation von Hardware-, Amiga- und PC-Spezialisten an.«

Auf die Frage nach technischen Problemen der PC-Karte und Lieferschwierigkeiten des Amiga 2000 allgemein, war eine erstaunliche Antwort zu hören.

Preiss: »Immer gibt es Verbesserungen, aber keine einschneidenden Änderungen. An der Software wurde sorgfältig gearbeitet; sie darf nicht krank sein. Eine Hardware kann man immer reparieren. Die Kinderkrankheiten sind jedoch ausgemerzt. Unser eigentliches Problem ist jetzt nur die zu große Nachfrage. Unweigerlich kommt es zu Lieferengpässen.«

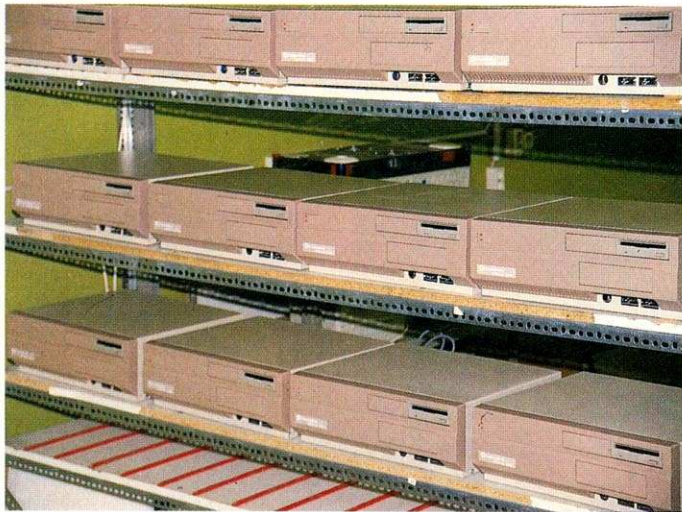
Dabei wurden insgesamt schon 100 000 Amiga-Modelle in Deutschland an die Händler ausgeliefert. Das ließ Commodore anlässlich der Systems in



Bild 4. Entwickler Burgdorff vor den Paletten der Tagesproduktion an Amiga 500

kann man nur durch Erfahrung lernen. Man muß sich durchbeißen.«

Nach einem Rundgang durch das Braunschweiger Werk, in dem auch Amiga 500, PC 1 oder C 64 vom Band laufen, sind noch interessante Neuheiten zu erwähnen. So ist unter anderem ein neues Amiga-DOS in der Planung, das schneller arbeiten und dessen Testphase bis Jahresende abgeschlossen sein soll.

Preiss: »Man könnte im Prinzip ein weiteres DOS nachladen und zusätzlich mit dem alten verwenden.«

Nur das Booten von Festplatte bereitet den Entwicklern noch einiges Kopfzerbrechen. Dazu müßte nämlich aus dem fast völlig ausgelasteten Kickstart-ROM etwas herausgenommen werden, um Platz für die Harddisk-Routinen zu schaffen. Aber auch in dieser Richtung sind schon Entwicklungen im Gange. (jk)

Impressum

Herausgeber: Carl-Franz von Quadt, Otmar Weber
Geschäftsführender Chefredakteur: Michael Scharfenberger
Chefredakteur: Albert Absmeier (aa)
Stellvertr. Chefredakteur: Georg Klinge (gk)
Redaktion: Peter Aurich (pa), René Beaupoil (rb), Ulrich Brieden (ub), Jörg Kähler (jk), Dieter Mayer (dm)
Hotline: Gerd Donaubaer (640), Monika Welzel (640)
Redaktionsassistent: Monika Lewandowski (222), Andrea Katenhauser (202)
Fotografie: Jens Jancke, Claudia Kränzle
Titelgestaltung: Heinz Rauner, Grafik Design, Werner Nienstedt
Layout: Leo Eder (Ltg.), Rolf Raß (Cheffayout), Dagmar Berninger, Willi Grundl
Auslandsrepräsentation:
Schweiz: Markt & Technik Vertriebs AG, Kollerstr. 3, CH-6300 Zug, Tel. 042-41 56 56, Telex: 862 329 mut ch
USA: M & T Publishing, Inc., 501 Galveston Drive, Redwood City, CA 94063; Tel. (415) 366-3600, Telex 752-351
Manuskripteinsendungen: Manuskripte und Programm Listings werden gerne von der Redaktion angenommen. Sie müssen frei sein von Rechten Dritter. Sollten sie auch an anderer Stelle zur Veröffentlichung oder gewerblichen Nutzung angeboten werden, so muß dies angegeben werden. Mit der Einsendung von Manuskripten und Listings gibt der Verfasser die Zustimmung zum Abdruck in von der Markt & Technik Verlag AG herausgegebenen Publikationen und zur Vervielfältigung der Programm Listings auf Datenträger. Mit der Einsendung von Bauanleitungen gibt der Einsender die Zustimmung zum Abdruck in von Markt & Technik Verlag AG verlegten Publikationen und dazu, daß Markt & Technik Verlag Geräte und Bauteile nach der Bauanleitung herstellen läßt und vertreibt oder durch Dritte vertreiben läßt. Honorare nach Vereinbarung. Für unverlangt eingesandte Manuskripte und Listings wird keine Haftung übernommen.
Produktionsleitung: Klaus Buck
Anzeigenverkaufsführung: Ralph Peter Rauchfuss (126)
Anzeigenleitung: Alicia Clees (313)
Anzeigenverwaltung und Disposition: Patricia Schiede (172), Monika Bursseg (147)
Anzeigenformate: 1/1-Seite ist 266 Millimeter hoch und 185 Millimeter breit (3 Spalten à 58 mm oder 4 Spalten à 43 Millimeter). Vollformat 237 x 210 Millimeter. Beilagen und Beihefter siehe Anzeigenpreisliste.
Anzeigen-Auslandsvertretungen:
England: F. A. Smyth & Associates Limited 23a, Aylmer Parade, London, N2 0PQ, Telefon: 00 44/1/340 50 58, Telefax: 00 44/1/341 96 02
Taiwan: Third Wave Publishing Corp. 1 — 4 Fl. 977 Min Shen E.

Road, Taipei 10581, Taiwan, R.O.C., Telefon: 00886/2/7 63 00 52, Telefax: 00886/2/7 65 87 67, Telex: 078 529 335

Vertriebsleiter: Helmut Grünfeldt (189)

Vertrieb Handelsauflage: Inland (Groß-, Einzel- und Bahnhofs-buchhandel) sowie Österreich und Schweiz: Pegasus Buch- und Zeitschriften-Vertriebsgesellschaft mbH, Hauptstätterstraße 96, 7000 Stuttgart 1, Telefon (07 11) 64 83-0

Bezugsmöglichkeiten: Leser-Service: Telefon 089/46 13-249. Bestellungen nimmt der Verlag oder jede Buchhandlung entgegen. Das Abonnement kann jederzeit zum Ende des bezahlten Zeitraums gekündigt werden.

Bezugspreise: Das Einzelheft kostet DM 7,—. Der Abonnementpreis beträgt im Inland DM 79,— pro Jahr für 12 Ausgaben. Darin enthalten sind die gesetzliche Mehrwertsteuer und die Zustellgebühren. Der Abonnementpreis erhöht sich um DM 18,— für die Zustellung im Ausland, für die Luftpostzustellung in Ländergruppe 1 (z. B. USA) um DM 38,—, in Ländergruppe 2 (z. B. Hongkong) um DM 50,—, in Ländergruppe 3 (z. B. Australien) um DM 68,—.

Druck: R. Oldenbourg GmbH, Hürderstr. 4, 8011 Kirchheim

Urheberrecht: Alle im »Amiga-Magazin« erschienenen Beiträge sind urheberrechtlich geschützt. Alle Rechte, auch Übersetzungen, vorbehalten. Reproduktionen gleich welcher Art, ob Fotokopie, Mikrofilm oder Erfassung in Datenverarbeitungsanlagen, nur mit schriftlicher Genehmigung des Verlages. Anfragen sind an Michael Scharfenberger zu richten. Für Schaltungen, Bauanleitungen und Programme, die als Beispiele veröffentlicht werden, können wir weder Gewähr noch irgendwelche Haftung übernehmen. Aus der Veröffentlichung kann nicht geschlossen werden, daß die beschriebenen Lösungen oder verwendeten Bezeichnungen frei von gewerblichen Schutzrechten sind. Anfragen für Sonderdrucke sind an Alain Spadacini (185) zu richten.

© 1987 Markt & Technik Verlag Aktiengesellschaft, Redaktion »Amiga-Magazin«.

Verantwortlich: Für redaktionellen Teil: Albert Absmeier. Für Anzeigen: Alicia Clees.

Redaktions-Direktor: Michael M. Pauly

Vorstand: Carl-Franz von Quadt, Otmar Weber

Anschrift für Verlag, Redaktion, Vertrieb, Anzeigenverwaltung und alle Verantwortlichen: Markt & Technik Verlag Aktiengesellschaft, Hans-Pinsel-Straße 2, 8013 Haar bei München, Telefon 089/46 13-0, Telex 5 22 052

Telefon-Durchwahl im Verlag:

Wählen Sie direkt: Per Durchwahl erreichen Sie alle Abteilungen direkt. Sie wählen 089-46 13 und dann die Nummer, die in Klammern hinter dem jeweiligen Namen angegeben ist.

Start ohne Icon?

Kann man von der Workbench aus, ohne Aufruf des CLI, ein Programm, das kein Icon besitzt, starten?

PATRICK SPEIDEL

Gemischtes Doppel

Ich besitze den Amiga 500 und den 128D sowie den MPS 2000 C-Farbdrucker. Beide Computer möchte ich am Drucker anschließen. Kann mir jemand einen Tip geben?

WERNER SCHNITZLER

Verhüterli

Besonders im Zusammenhang mit Computerviren interessiert mich eine Frage: Gibt es eine Softwaremöglichkeit, den Disketten-Schreibschutz zu umgehen? Kann ich bei schreibgeschützten Disketten wirklich ganz beruhigt sein?

C. BECKER

Apostroph gesucht

Bei meinem Amiga 500 funktioniert die Apostroph-Taste, ich meine die Taste rechts über dem »ü«, im Zusammenhang mit der deutschen Tastaturbelegung nicht. Da mit anderen Belegungen (zum Beispiel USA) dieser Fehler nicht auftritt, nehme ich an, daß dies an dem Tastaturreiber selbst liegt. Kennt jemand dieses Problem und kann mir sagen, wie man an das Apostroph herankommt?

ERNST RAUPP, Ausgabe 10

Die Apostroph-Taste rechts oberhalb des »ü« ist eine sogenannte »Tottaste«, die es auch auf vielen anderen Computern und guten Schreibmaschinen gibt. Wird sie alleine gedrückt, so bewirkt dies nichts. Erst wenn Sie danach zum Beispiel ein kleines »a« tippen erscheint »à« (Accent Aigue).

Die Apostroph-Taste auf dem Amiga 500 dient also eigentlich dazu, Akzente zu setzen. Dies ist für Fremdsprachen wichtig. Betätigen Sie nach der vermeintlichen Apostroph-Taste die Leertaste, so erhalten Sie — scheinbar — auch das gesuchte Apostroph auf dem Bildschirm. Dies ist aber nicht das Zeichen, das Programmierer benötigen, um in Basic Kommentare zu kennzeichnen. Auch in C-Program-



Unsere Redakteure Ulrich Brieden und Jörg Kähler wählen die Beiträge für das Leserforum aus

men benötigen Sie ein anderes Zeichen. Des Rätsels Lösung: Das gesuchte Apostroph versteckt sich hinter der Tastenkombination <ALT ä>. Überhaupt gelangt man mit <ALT> und anderen Tasten an viele aufregende Zeichen und Buchstaben. Auch einige weitere Akzente finden Sie in verborgenen Tottasten. Ausprobieren lohnt sich.

EDMUND OTT

Basic-Autostart

Ist es möglich, ein Basic-Programm mit Autostart in die »Startup-sequence« einzubinden, welches dann seinerseits den Amiga-Basic-Interpreter lädt und anschließend auch startet?

HAJO SCHNEIDER

Einen Autostart von Basic-Programmen erreichen Sie, indem Sie die »Startup-Sequence« Ihrer Bootdiskette ändern. Um ein bestimmtes Programm zu laden, genügt eine Zeile, die sowohl das Programm als auch das Amiga-Basic lädt:

```
RUN amigabasic programm-  
name
```

(ub)

Basic oder C?

Der Leserbrief von Herrn Hilpert in Ausgabe 10 hat eine starke Reaktion hervorgerufen. Viele Leser der AMIGA haben uns ihre Einstellung zu der Frage geschrieben, ob und in welchem Umfang wir C-Programme veröffentlichen sollen. Einige Meinungen möchten wir zur Diskussion stellen:

Mehr C

In der Ausgabe 10/87 hat ein gewisser Martin Hilpert etwas zu C- und Assemblerprogrammen geschrieben, mit dem ich mich als Amiga-Programmierer ganz und gar nicht einverstanden erklären kann. In dieser ansonsten sehr guten Zeitschrift (»Vielen Dank«, die Redaktion) müßten noch viel mehr C- und Assemblerlistings zu finden sein. Für C und Assembler wurden die Reference-Manuals geschrieben, nicht für Basic. Nur mit C und Assembler kann ein Programmierer die Systemroutinen des Amiga nutzen. Nur mit ihnen lassen sich zeitkritische Routinen realisieren. Sicher, jeder hat Amiga-Basic, aber damit läßt sich nichts dergleichen machen.

PETER M. HEGEMANN

C ist wichtig

Ich fände es sehr schade, wenn die momentan sehr wichtige und beliebte Sprache C aufgrund der von Herrn Hilpert angegebenen Einwände von Ihnen nicht mehr unterstützt werden sollte. C bietet wesentlich effektivere Problemlösungen als das zugegebenermaßen auch nicht schlechte Amiga-Basic. Viele meiner Bekannten, die mit dem Amiga liebäugeln, interessiert jedoch besonders der Einsatz anderer Programmiersprachen. Nichts gegen Basic-Listings; einfache Probleme sind in Basic häufig schneller zu lösen. Daher mein Vorschlag: Bleiben Sie bei einer ausgewogenen Mischung.

JAN PETER MOHR

Zuviel C

Ich bin ebenfalls der Meinung, daß zu viele C-Programme veröffentlicht werden. Da viele Einsteiger sich keinen C-Compiler leisten können, sind diese Listings unbrauchbar. Zumindest so lange, bis sie nicht in reiner Maschinensprache abgedruckt werden, wenn möglich mit Prüfsummen wie beim MSE. Auch für Basic-Programme wären Prüfsummen sehr wünschenswert. Nach drei Jahren »64'er« ist ein Abtippen ohne Kontrolle frustrierend.

FRANZ SAGMÜLLER

Checksummer

Die Frustration beim Abtippen entfällt erfreulicherweise schon mit der Ausgabe 12 des Amiga-Magazins, die Sie gerade in den Händen halten. Wir haben die guten Erfahrungen mit dem Checksummer aus der 64'er bereits umgesetzt. Sie finden den Checksummer zum Amiga auf Seite 76.

Die entfachte Diskussion um die Programmiersprachen werden wir weiter verfolgen. Sie sehen an den drei oberen Beispielen, wie groß das Spektrum unterschiedlicher Meinungen ist. Wir möchten natürlich die Wünsche aller unserer Leser berücksichtigen. Um die unterschiedlichen Interessen zu kennen, brauchen wir Ihre Hilfe. Schreiben Sie uns, aus welchen Gründen Sie eine bestimmte Programmiersprache bevorzugen, und welche Listings Sie mehr interessieren. Wir haben nicht vor, total auf C-Programme oder Basic-Listings zu verzichten. Es gilt einen Kompromiß zu finden. Ihre Vorschläge sind gefragt. (ub)

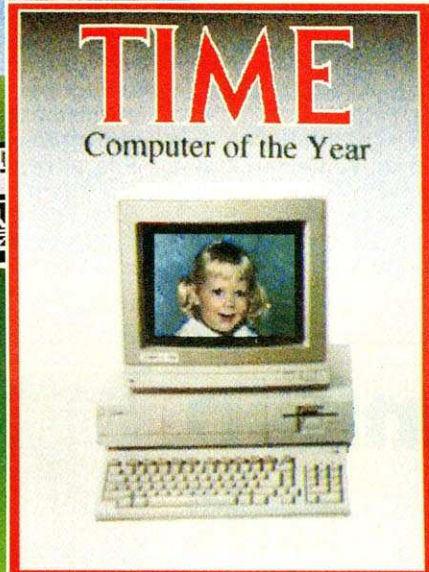
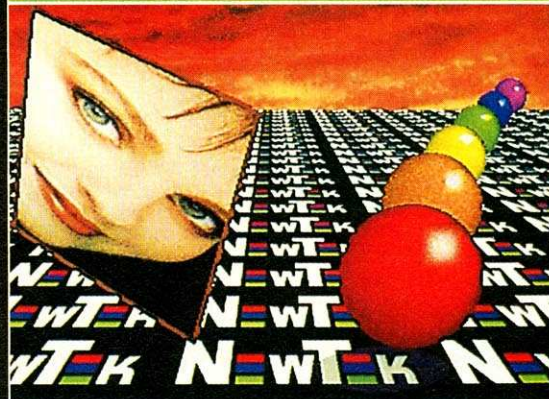
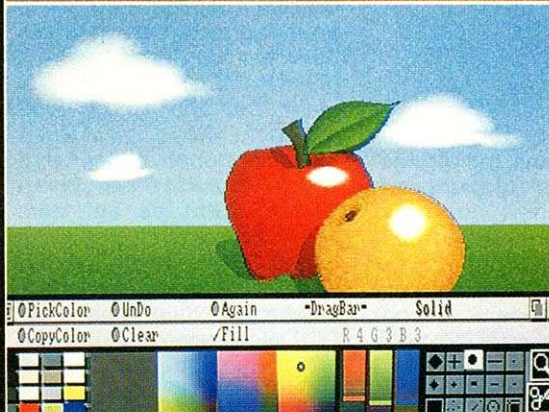

DIGI PAINT

Das erste Malprogramm, das die 4.096 Farben des Amigas voll ausnutzt. Jetzt gibt es Digi-Paint in einer deutschen Version.

Die Vorteile von Digi-Paint sind:

- voll IFF und Digi-View kompatibel
- 4.096 Farben zur gleichen Zeit
- exaktes Ausschneiden von Bildteilen und Wiedereinsetzen an anderer Stelle
- komplett in Assembler programmiert
- einfache Bedienung von Farben und Menüleiste
- volles Abspeichern und Laden von IFF-Bildern
- zwölf verschiedene Malmoden einschließlich Vermischen, Färben und Schattieren
- Kreise, Ellipsen, Rechtecke und andere Zeichenhilfen
- es arbeitet im 320x200 und im hi-res 320x400 HAM-Modus
- zum detaillierten Arbeiten kann man Ausschnitte vergrößern
- Effekte wie Verdoppeln, Halbieren, Spiegeln und mehr

Preis DM 138,-

Alle hier gezeigten Bilder wurden mit Digi-Paint erstellt. Digi-Paint ist natürlich Digi-View-kompatibel.

Die deutschen Digi-Paint- und Digi-View-Pal-Versionen erhalten Sie von Ihrem Commodore-Händler oder direkt von ATLANTIS bzw. COMPUSTORE.

NewTek
INCORPORATED

ATLANTIS
Soft- und Hardware GmbH
Dunantstraße 53 · 5030 Hürth
Telefon 0 22 33 / 4 10 81

&

COMPUSTORE
Handelsgesellschaft mbH für Hard- und Software
Fritz-Reuter-Straße 6 · 6000 Frankfurt/Main 1
Telefon 069/567399

Polydraw in Assembler?

In Ausgabe 6/7 des Amiga-Magazins habe ich mit Interesse den Artikel auf Seite 76 über den Polydraw-Befehl des Betriebssystemes gelesen. Was mich nun interessiert, ist: Wie erhält man in Assembler den »RastPort«-Wert? Ich hoffe, daß mir jemand weiterhelfen kann.

INGMAR REYER

Der Rastport ist der Name einer Datenstruktur, in der sich grafische Daten eines Fensters oder Screens befinden. Mit der Startadresse des Rastport übergeben Sie den Zeichenfunktionen der »graphics.library« wichtige Werte, beispielsweise die Startadresse der Bitplanes, die Größe der Zeichenfläche oder die Farbe, mit der gezeichnet werden soll. Unter Intuition besitzen sowohl Screens als auch Windows ihren eigenen Rastport. In der Fensterstruktur befindet sich ein entsprechender Zeiger. La-

den Sie zunächst den Zeiger auf die Windowstruktur in ein Adreßregister. Beispiel:

```
move.l mywindow,a0
```

Den Pointer auf den Rastport erhalten Sie durch indirekte Adressierung mit Distanz. Der entsprechende Offset in der Window-Struktur beträgt 50:

```
move.l #50(a0),a0.
```

Der Rastport eines Screens ist Bestandteil der Screenstruktur. Sie erhalten den Zeiger, indem Sie 80 zum Zeiger auf die Screendaten addieren.

```
move.l myscreen, a0
adda # 80 ,a0
```

Im Register a0 befindet sich die Adresse des Rastport.

(ub)

Amiga Assembler-Paket

Da ich zur Zeit einen Zweipass-Assembler auf dem Amiga schreiben möchte, stellen sich mir folgende wichtige Fragen:

1. Welche Struktur hat der vom Systemassembler »ASSEM« erzeugte linkbare Code (damit die Programme kompatibel bleiben)?

2. Welche Standard-Pseudoopcodes empfehlen sich für den 68000-Prozessor? Welche Funktionen haben die Pseudoopcodes »STRUCT« und »APTR«?

3. Wie sieht die Struktur des Codes aus, der von den Linkern »ALINK« beziehungsweise »BLINK« erzeugt wird?

CARSTEN MIELKE

File schon geöffnet

Obwohl nach Erstellen eines Programms mit Amiga-Basic dieses ordnungsgemäß gespeichert wurde, erscheint bei erneutem Arbeiten mit diesem Programm bei mir oft die Fehlermeldung »File already open«. Besonders gern erscheint diese Meldung, wenn die Datei mit »LLIST« ausgedruckt werden soll (mit Drucker Commodore

re MPS 2000 C). Um den Fehler zu vermeiden, muß das System jedesmal neu gebootet werden, was natürlich sehr umständlich ist. Wie kann man diesen Ärger vermeiden? DR. T. REICHEL

Amiga 2000 mit neuer Platine

Mein Amiga 2000 besitzt eine ganz neue Hauptplatine mit der Bezeichnung »B2000-CR/Rev 4.1«. Auf der Platine befindet sich der gesamte Speicher von 1 MByte. Es gibt keine Erweiterungskarte mehr. Der alte Amiga 2000 läßt sich, wie in der AMIGA 8/9 beschrieben, einfach und preiswert auf 1,5 MByte erweitern. Gibt es auf dem 2000B hierzu auch eine Möglichkeit? Wie kann ich ein zweites Laufwerk in den neuen Amiga 2000 einbauen? Gibt es eventuell noch andere Unterschiede zum älteren Modell?

GÜNTER DE HEUVEL

Gewinnen mit Musik

Haben Sie musikalische Ideen, die nur darauf warten, an die Öffentlichkeit zu gelangen? Machen Sie mit bei unserem Musikwettbewerb; tolle Preise winken.

Viele der heutigen Profis auf dem Gebiet Computermusik haben auch mal klein angefangen. Auch sie mußten zuerst lernen, wie man Töne so zusammenfügt, daß Melodien herauskommen, die das menschliche Ohr erfreuen. Jedoch ist noch kein Meister vom Himmel gefallen. Auf dem Amiga mit seinen guten Editorprogrammen, wie beispielsweise »Deluxe-Music« (Bild 1) oder »Sonix«, hat man es heute allerdings ungleich leichter, Ideen umzusetzen. Wir suchen originelle Musikstücke, die mit einem für den Amiga käuflichen Programm erstellt wurden. Die

verwendeten Instrumente können Sie selbst kreieren oder auch digitalisierte Sounds einbinden. Vermerken Sie bitte in einem beigelegten Schreiben, welches Musikprogramm Sie verwendet haben und welche Instrumente in welchen Unterverzeichnissen vorliegen müssen, damit der Song sofort mit dem jeweiligen Editor geladen und abgehört werden kann. Im wesentlichen kommt es auf die Originalität der Melodie an. Es hat also wenig Sinn, bekannte Lieder umzusetzen oder Teile anderer Hits zu verwenden. Natürlich sollte das Lied auch gut klingen; hauptsächliches Bewertungskriterium ist je-



Bild 1. Sehr gut wäre es, wenn die Songs als IFF-Files vorliegen würden; das erleichtert die Auswertung.

doch die Neuheit und Schwierigkeit des verwendeten Notenmaterials. Bitte vergessen Sie nicht, eine unterschriebene Copyright-Erklärung beizufügen, daß Sie das eingesandte Material selbst komponiert und programmiert haben.

Es gibt folgende Preise zu gewinnen:

1. und 2. Preis: Eine Reise nach Frankfurt in die Offenbacher Master Studios. In diesem mit High-Tech vollgestopften Sound-Labor begann Michael Münzing mit dem Computersong »Changing Minds« seine Karriere. Ein Besuch bei Commodore Frankfurt ist ebenfalls Bestandteil des Programms.

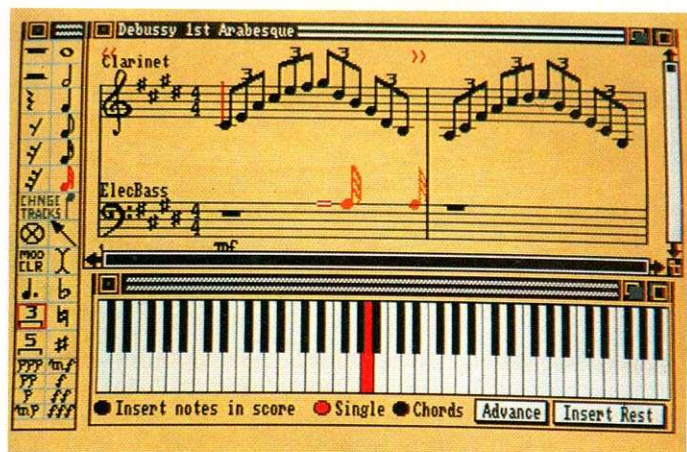
3. bis 5. Preis: Das super Musikprogramm »Sonix« von Aegis für Ihren Amiga.

6. bis 20. Preis: Eine Maxi-Single mit dem Hit »Changing Minds« der Gruppe »16 Bit«.

Schicken Sie Ihr Musikstück mit Instrumenten auf Diskette und Ihrer Copyright-Erklärung an:

Markt & Technik Verlag AG
Redaktion Amiga
Musikwettbewerb
Hans-Pinsel-Straße 2
8013 Haar bei München

Einsendeschluß ist der 31.12.1987

Ausgeschlossen sind Mitarbeiter des Verlages und deren Angehörige. (jk)

AMIGA SOFTWARE ZUM ABHEBEN

SPIELE

A Mind Forever Voyaging	DM 89,00
Adventure Constr. Set	DM 79,00
Amiga Karate	DM 65,00
Alien Fires	DM 89,00
Arazok's Tomb	DM 89,00
Archon I	DM 79,00
Archon II	DM 79,00
Arcticfox	DM 69,00
Arena	DM 79,00
Balance of Power	DM 89,00
Bard's Tale	DM 97,00
Barbarian	DM 79,00
Beat it	DM 29,95
Borrowed Time	DM 79,00
Brataccas	DM 79,00
Bureaucrazy	DM 96,00
Ch.Basketb. Two on Two	DM 79,00
Championship Baseball	DM 79,00
Championship Golf	DM 79,00
Chessmaster 2000	DM 88,50
Deep Space	DM 88,50
Defenders of the Crown	DM 87,50
Déjà Vu	DM 88,50
Dr. Fruit	DM 29,95
Faery Tale	DM 98,00
Flightsimulator II	DM 118,00
Scenerys Disk Flightsim.II	DM 59,00
Flip Flop	DM 29,95
Fußball Manager deut.	DM 72,00
Galileo	DM 215,00
Garrison	DM 69,50
Grand Slam Tennis	DM 79,00
Guild of Thieves	DM 89,00
Hardball	DM 78,00
Hacker I	DM 69,00
Hacker II	DM 69,00
Goldrunner	DM 79,50
Hollywood Hijinx	DM 89,00
Mission Elevator	DM 59,00
Impact-Spiel	DM 49,50
Jewels of Darkness	DM 48,00
Karate King	DM 48,00
Karate Kid II	DM 64,00
Leaderboard Golf	DM 74,90
Leaderboard Tournament	DM 47,00
Little Computer People	DM 89,00
Marble Madness	DM 68,00
Mind Breaker	DM 29,95
Mindshadow	DM 69,00
Moonmist	DM 86,00
OCRE	DM 79,75
One on One	DM 98,00
Pac Boy	DM 29,95
Planetfall	DM 99,00
Portal	DM 89,00
Programm des Lebens	DM 155,00
Quintette	DM 99,00
Quiwi	DM 48,00
Racter	DM 99,00
Rocket Attack	DM 29,95
Seven Cities of Gold	DM 89,00
Shanghai	DM 79,00
Silicon Dreams	DM 69,00
Sinbad and t. t. of t. falcon	DM 87,00
Sky Fighter	DM 59,00
Sorcerer	DM 99,00
Biotimer	DM 68,00
Starglider	DM 79,00
Strip-Poker	DM 79,00
Swooper	DM 48,00
Surgeon	DM 149,00
S. Huey, Heli. Flight. Sim.	DM 67,00
Tass Times In Tonetown	DM 75,00
Temple of Apshai Trilogy	DM 78,00
Terrorpods	DM 78,50
Testdrive	DM 89,00
The Pawn	DM 75,00
The Witness	DM 99,00
The final trip	DM 29,95
Ultima III	DM 99,00
Uninvited	DM 89,00
Vader	DM 29,95
Winter Games	DM 64,00
World Games	DM 64,00

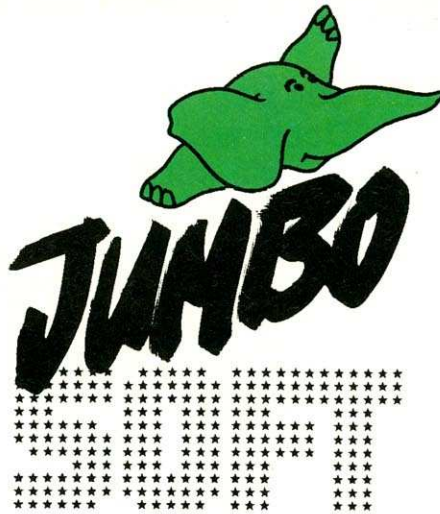

Software Verlag GmbH • 8000 München 19
Horemansstraße 2

Das Jumbo-Angebot des Monats!

Forms in Flight DM 165,00
Konstruktion komplexer dreidimensionaler Objekte;
Betrachtung aus verschiedenen Blickwinkeln;
Auftragsbearbeitung Amiga 2000 DM 499,00
Auftrag - Kunden - Lager - Rechnung

GRAFIK

Animator + Images	DM 275,00
Art & Utility Disk 1	DM 65,00
Art Disk Print I	DM 65,00
Art Pak 1 Aegis	DM 65,00
Art Parts Volume 2	DM 68,00
Butcher V2.0	DM 89,00
Calligrapher	DM 218,00
Deluxe Paint II	DM 198,00
Deluxe Print	DM 139,00
Deluxe Video V1.2	DM 228,00
Digi View	DM 298,00
Digi Paint	DM 152,00
Draw	DM 239,00
Draw plus	DM 479,00
Dynamic CAD	DM 998,00
Impact	DM 199,00
Forms in Flight	DM 165,00
Sculpt 3D	DM 178,00
Page Setter (Uml.)	DM 349,00
Laserscript f. Page Setter	DM 99,00
Prism	DM 159,00
Title Construction Set	DM 95,00
TV-Text 3D	DM 245,00
Videoscape 3D	DM 349,00
Zuma Fonts 1	DM 69,00
Zuma Fonts 2	DM 69,00
Zuma Fonts 3	DM 69,00
Newsletter Fonts	DM 49,00
Studio Fonts	DM 59,00
Disney Animator	DM 595,00

MUSIK

Deluxe Music Constr.	DM 229,00
Future Sound	DM 395,00
Instant Music	DM 79,00
It's just Rock'n'Roll	DM 69,00
Midi-Interface	DM 99,00
Music Studio	DM 99,00
Pro Midi Studio	DM 349,00
Sonix	DM 178,00
Sound Sampler	DM 219,00
Audio Master	DM 98,00

KOMMERZIELL

Analyze V 2.0	DM 349,00
BBS Bulletin Board	DM 210,00
dBMan	DM 345,00
Flow	DM 225,00
Logistix (deutsch) neue V	DM 329,00
Logic Works	DM 398,00
OnLine!	DM 155,00
Organize!	DM 228,00
Pro Write	DM 289,00
Publisher 1000	DM 459,00
Pagesetter (Uml.)	DM 349,00
Scribble 2.0	DM 219,00
Auftr.-Lager-Kdn.-Rg.	DM 499,00
Superbase (deutsch)	DM 245,00
UBM-Text V2.2 (deutsch)	DM 149,00
Vip Profesional (engl.)	DM 329,00
Word Perfect	DM 699,00
Vizawrite	DM 198,00

SPRACHEN UND TOOLS

AC Basic	DM 412,00
Amiga C Compiler	DM 479,00
C-Monitor V. 2.00	DM 195,00
Cambridge Lisp	DM 479,00
CLI mate	DM 78,00
Fortran 77	DM 649,00
Gizmoz V2.0	DM 155,00
Grabbit	DM 69,00
Lattice C Compiler V3.1	DM 438,00
M2 Amiga Modula2	DM 340,00
Macro Assembler	DM 179,00
Manx Aztec C Com.	DM 1120,00
Manx Aztec C Devel.	DM 648,00
Manx Aztec C Personal	DM 445,00
MCC Pascal	DM 248,00
Modula-2 Commercial	DM 619,00
Modula-2 Developers	DM 349,00
Modula-2 Standard	DM 219,00
Multi Forth-83	DM 578,00
Shell CLI	DM 118,00
Toolkit	DM 99,00
True Basic Interpreter	DM 349,00
UCSD-Pascal	DM 348,00
Zing! (CLI deluxe)	DM 179,00

BÜCHER

Amiga 500 für Einsteiger	DM 39,00
Amiga Basic	DM 59,00
Amiga für Einsteiger	DM 49,00
Amiga Maschinensprache	DM 49,00
Amiga Tips und Tricks	DM 49,00
Amiga DOS-Manual	DM 79,90
Amiga DOS Express	DM 79,90
Amiga Progr. Handbuch	DM 69,00
C für Einsteiger (Amiga)	DM 39,00
Das k. Amiga 500 & 2000	DM 29,00
Das Amiga Handbuch	DM 49,00
Das Amiga Grafik Buch	DM 49,00
Grafik auf dem Amiga	DM 49,00
Hardware Ref. Manual	DM 62,50
Intuition Ref. Manual	DM 62,50
Komment. ROM-Listing 1 (d.)	DM 69,00
Komment. ROM-Listing 2 (d.)	DM 69,00
Programmers Guide	DM 50,80
Programmers Handbook	DM 99,90
Progr. m. Amiga Basic	DM 59,00
ROM-Kernel Ref.: exec	DM 62,50
ROM-K. Libr. & Devices	DM 88,00
Amiga 500 Schaltpläne	DM 60,00
Amiga 1000 Schaltpläne	DM 70,00
Amiga 2000 Schaltpläne	DM 110,00
Sidecar Schaltpläne	DM 40,00

DEMO DISKS

Draw	DM 12,00
Animator	DM 12,00
Zuma Fonts	DM 12,00
TV Text	DM 12,00
Zing!	DM 12,00
Dynamic CAD	DM 12,00
Digi-View (H.A.M.)	DM 12,00
Perfect Sound	DM 12,00
Sculpt 3D (2 Disks)	DM 24,00
Pro Write	DM 12,00
Modula	DM 12,00
dBMan	DM 12,00
Vizawrite	DM 12,00
Logistix	DM 12,00

Lieferung nach Verfügbarkeit.
Preisänderungen vorbehalten.
ACHTUNG! Kein Parteienverkehr!
Wir versenden täglich ab
Großversandlager

A3

Name _____

Vorname _____

Straße _____

PLZ/Ort _____

Hiermit bestelle ich:

Ich zahle per:
beiliegendem
Verrechnungsscheck

Nachnahme(zuzügl.
N.N-Gebühren)

zuzügl. Versandkosten von DM 6,50

Bitte schicken Sie mir
kostenlos Ihren 44-seitigen
AMIGA-Software Katalog

Jumbo Soft
Software Verlag GmbH
Horemansstr.2, 8000 München 19
Tel. 089/1 23 40 65

Festplatten

Wenn Disketten zur Datenspeicherung aus Platzgründen nicht mehr genügen, müssen leistungstärkere Speichermedien her. Ein preiswerter Weg, zu viel Speicher zu bekommen, sind Festplattenlaufwerke, auch gerne als Hard-Disks bezeichnet. Sie bewältigen Datenmengen von 10, 20, 40, 80 und mehr MByte. Sie erlauben schnelle Zugriffe auf Daten und sind doch manchmal nicht größer als ein Diskettenlaufwerk. Wie diese hochkomplizierten technischen Errungenschaften aufgebaut sind und wie sie funktionieren, bringt Ihnen der folgende Artikel näher.

Masse wird erschwinglich

Bei modernen Computern wie etwa Personal Computern oder dem Amiga werden immer mehr Speichermedien gefragt, die hohe Datenmengen bewältigen können und zudem auch schnell sind. Aus diesem Grund haben sich die Festplatten durchgesetzt.

Die starren Platten in den Gehäusen sind zwar nicht mehr wie bei Diskettenlaufwerken auswechselbar, dafür ist die Kapazität, wie bereits erwähnt, sehr hoch. Solange keine großen Anwendungen wie beispielsweise Vernetzungen (Mehrplatzsysteme) das Vorhandensein einer »riesigen« Platte erforderlich machen, kommt man bei kleineren und mittelgroßen Computern voll mit gebräuchlichen Hard-Disks aus. Nicht zuletzt, da der Preis in erschwingliche Regionen gerutscht ist — eine 20-MByte-Filecard bekommt man schon für 800 Mark — finden diese Geräte immer mehr Einsatz auch bei Heim- und Personal Computern.

Im Gegensatz zu Diskettenlaufwerken ist ihre Zugriffsgeschwindigkeit (Zeit, um Daten zu lesen) um ein Vielfaches schneller. Dies liegt daran, daß die Platten ständig rotieren, während Floppylaufwerke erst anlaufen müssen. Ein gebräuchliches Floppylaufwerk hat eine durchschnittliche Zugriffszeit von etwa 200 bis 250 Millisekunden, Festplatten liegen zwischen 20 und 100 Millisekunden.

Während Disketten, die mit

Jeder kennt den Begriff Festplatten oder Hard-Disks. Doch was genau bedeuten sie? Lesen Sie, wie solch ein Gerät aufgebaut ist und wie es funktioniert.

Amiga-DOS formatiert wurden, »nur« 80 Spuren je Diskettenseite, 11 Sektoren je Spur und 512 Byte je Sektor, also $80 \times 11 \times 2 \times 512 = 901\,120$ Byte

hat eine Hard-Disk viel kleinere Schreib-/Leseköpfe als etwa ein Diskettenlaufwerk, das normalerweise mit maximal 135 Spuren je Inch (135 tpi) arbei-

tet. Die hohe Schreibdichte kann vor allem deshalb erreicht werden, weil die Platten fest auf einer Spindel fixiert sind und so der Kopf ohne Spiel positioniert werden kann. Der Festplatten-Schreib-/Lesekopf liegt auch nicht wie bei Diskettenlaufwerken auf der magnetisierten Oberfläche der Platte auf, sondern schwebt von einem Luftpolster getragen einen Mikrometer ($\frac{1}{1000}$ Millimeter) über der Platte. Das Luftpolster wird durch die Plattenumdrehung (3600 Umdrehungen pro Minute) erzeugt. Schon der kleinste Stoß an ein arbeitendes Plattenlaufwerk kann verheerende Folgen haben: Der Schreib-/Lesekopf gerät in Schwingungen und kann die rotierende Scheibe berühren. Durch die hohe Plattendrehzahl könnte sich der Kopf richtig in die Plattenoberfläche »einfäsen«, womit natürlich alle gespeicherten Daten unlesbar sind und die Hard-Disk kaputt ist. Dieser unangenehme Vorgang wird in der Fachsprache als »Head-Crash« bezeichnet. Aber auch Staub kann zerstörende Folgen haben, wenn er in das gekapselte und normalerweise staubfreie Gehäuse eindringen sollte. Schon kleinste Rauchpartikel im Zigaretten-



Bild 1. Dieses Bild zeigt wie eine unter Amiga-DOS formatierte Diskette in Spuren und Sektoren aufgeteilt ist

fassen (siehe auch Schema in Bild 1), liegt die Zahl der nutzbaren Bytes bei einer Platte viel höher. Eine gängige 20-MByte-Hard-Disk wird mit 612 Spuren und 17 Sektoren je Plattenseite formatiert. Sie besitzt vier Schreib-/Leseköpfe und zwei Platten ($612 \times 17 \times 4 \times 512 = 21\,307\,392$ entspricht etwa 20 MByte). Je nach verwendeter Hard-Disk können auch mehr Platten und Schreib-/Leseköpfe verwendet werden. Auch kann die Zahl der Spuren und Sektoren variieren. In Bild 2 sehen Sie einen Querschnitt durch ein größeres Festplattenlaufwerk. Deutlich zu sehen sind die einzelnen Platten und die Schreib-/Leseköpfe. Bild 3 zeigt dasselbe Schema noch einmal, diesmal aber mit einer echten, aufgeschnittenen Hard-Disk.

Leider bringt die große Kapazität eine (theoretisch) hohe Störanfälligkeit mit sich. Durch die Schreibdichte von bis zu 2000 Spuren je Inch (2000 tpi)

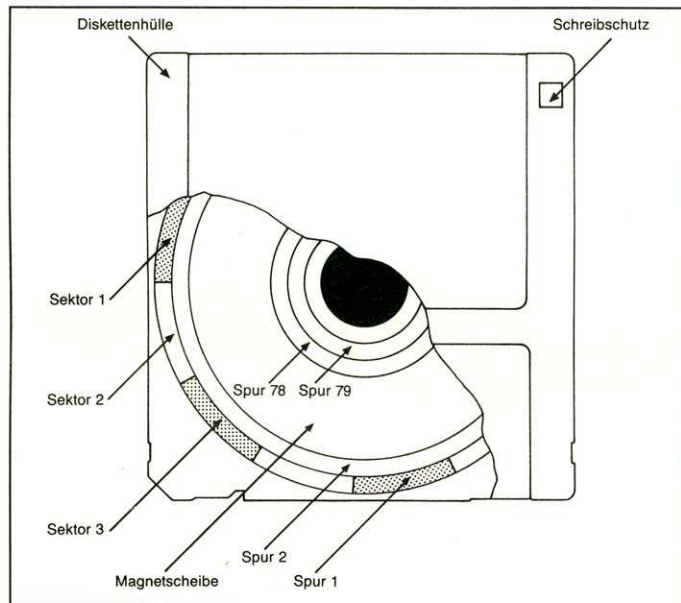

Bild 3. Und so sieht's wirklich aus: ein aufgeschnittenes Festplattenlaufwerk mit drei einzelnen Platten

Foto: BASF

Was ist das?

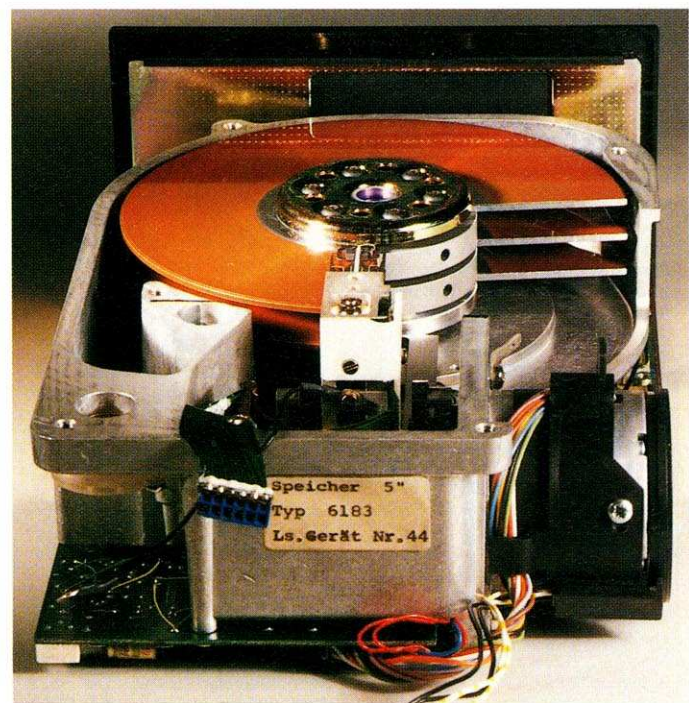

Bild 2. Querschnitt durch ein Festplattenlaufwerk. Deutlich sind der Plattenstapel, der Luftfilter gegen Verunreinigungen und die Schreib-/Leseköpfe zu sehen.

rauch erreichen eine Größe von zwei Mikrometern, ein Menschenhaar (Durchmesser 50 Mikrometer) wäre für den Schreib-/Lesekopf wie eine Felswand.

Deshalb sind Plattenlaufwerke staubdicht gekapselt. Der Zusammenbau der Geräte erfolgt in speziellen, staubfreien Räumen. Außerdem enthalten die Laufwerke in ihrem Inneren zusätzlich einen Staubfilter, der Verunreinigungen im Gehäuse selbst ausfiltern soll (Bild 2). Eine weitere Sicherheitsmaßnahme, um Beschädigungen zu vermeiden, ist, die Schreib-/Leseköpfe bei Nichtbenutzung in eine Parkposition zu fahren, in der sie vor Erschütterungen sicher sind. Neuere Platten erledigen dies automatisch nach dem Abschalten des Geräts (Autopark), während manche älteren Platten noch »von Hand« (durch Software) arretiert werden müssen. Durch all diese Maßnahmen sind Hard-Disks heutiger Fertigung relativ sicher vor Beschädigungen oder

Datenverlust, insofern sie nicht schweren Belastungen ausgesetzt werden.

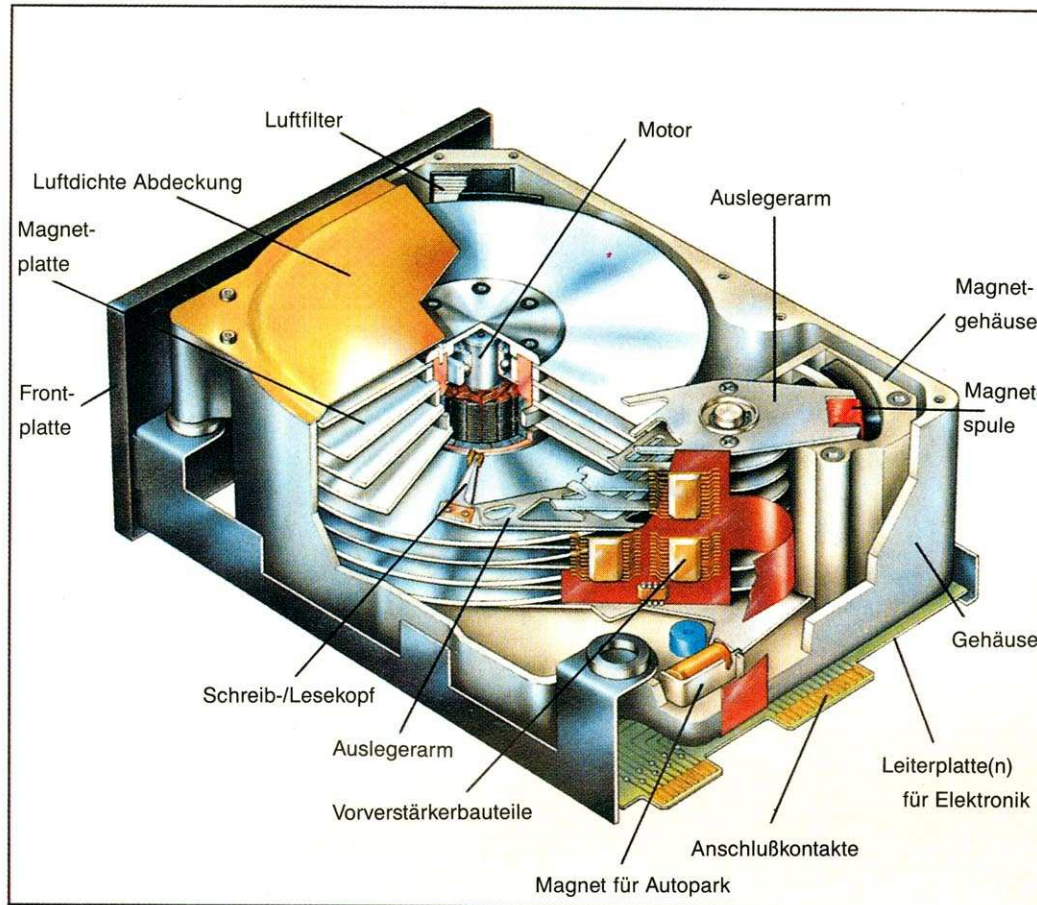
Sicher haben auch Sie sich schon einmal Gedanken darüber gemacht, ob es nicht vielleicht doch einmal in Frage kommen sollte, sich eine Hard-Disk zuzulegen. Aber worauf kommt es beim Kauf an?

Kapazität für die Zukunft

Das ausschlaggebende Motiv zur Entscheidung für eine bestimmte Platte ist sicher deren Speicherkapazität. Kapazitäten von 5 oder 10 MByte, wie sie vor einigen Jahren gefertigt wurden, sind heutzutage fast nicht mehr am Markt zu finden. Normalerweise fängt die untere Grenze bei 20 MByte an. Der Kapazität nach oben sind fast keine Grenzen gesetzt. Die größte uns bekannte Platte verfügt beispielsweise über das satte Speichervolumen von über 1,1 GByte (1 Gigabyte =

1000 MByte). Solche Größen kommen natürlich für einen durchschnittlichen Anwender nicht in Frage.

Sollte die Kapazität von 20 MByte nicht ausreichen, läßt sich in den Amiga auch eine Platte mit mehr »Volumen« einbauen beziehungsweise anbauen. Größen von 33, 40, 50 oder 80 MByte werden bereits im Fachhandel angeboten.

Aber nicht nur die Kapazität ist entscheidend. Gewichtige Gründe zum Kauf einer Hard-Disk sind auch die Zugriffszeiten. Das bedeutet, die Zeit, die durchschnittlich benötigt wird, um einen Sektor anzufahren und die Daten zu lesen. Ein Mittelwert für 20- und 30-MByte-Laufwerke ist etwa 75 bis 85 Millisekunden. Langsamere Plattenstationen werden heutzutage auch fast nicht mehr gefertigt.

Besitzt das Gerät »Autopark«? Werden also die Schreib-/Leseköpfe automatisch beim Ausschalten in eine sichere Ruheposition gefahren? Dies ist ein nicht zu unter-

schätzender Vorteil, um Beschädigungen etwa während eines Transports zu vermeiden (wie leicht vergißt man, die Köpfe »per Hand« zu parken).

Die Größe der gesamten Hard-Disk sollte auch nicht unterschätzt werden. Hat man wenig Platz auf dem Arbeitstisch oder im Gehäuse zur Verfügung, sollte ein kleineres Gerät gekauft werden. Standardgrößen für Plattenlaufwerke sind 3½- und 5¼-Zoll. Die kleineren Festplatten besitzen heutzutage Kapazitäten von 40 MByte, sollten also bei Platzfragen wegen ihrer geringeren Größe ausgewählt werden.

Platz für viele Daten

Leider sind auf dem Markt derzeit noch relativ wenig Festplattenstationen für den Amiga 500/1000 vorhanden, da erst spezielle Controller zur Steuerung der Geräte entwickelt werden müssen. Für den Amiga 2000 sieht es da schon besser aus. Commodore bietet seit Anfang Oktober einen Controller an, der es erlaubt, beliebige Plattenlaufwerke anzuschließen. Der Controller bewältigt Kapazitäten von mehreren GByte, so daß wohl keine Probleme wegen zu geringer »Speicherfreiheit« auftauchen werden. Außerdem können in den A2000, sofern er über eine PC-/AT-Karte verfügt, verschiedene PC-Festplattencontroller eingebaut werden. Die maximale Kapazität ist hierbei nicht so hoch wie beim Commodore-Controller, doch dürften über 100 MByte »Volumen« genügen. Auch an diese Controller lassen sich die verschiedensten Plattenlaufwerke anschließen, so daß zumindest für den Amiga 2000 keine Knappheit an Festplatten besteht. Einzig die Baugröße dürfte hier Probleme bereiten. Geeignet für die PC-/AT-Seite des A2000 sind Filecards, da sie auch intern eingebaut werden können.

Welchen Amiga Sie auch immer besitzen und für welche Festplatte Sie sich auch entscheiden, auf jeden Fall ist es eine sinnvolle Investition, da Festplattenlaufwerke erheblich zum angenehmeren Arbeiten beitragen. (dm)



Die Grenzen sprengen . . .

Es ist schon einiges, was man beim Kauf eines Amiga für sein Geld bekommt: eingebautes Diskettenlaufwerk, 512 KByte RAM und ein leistungsfähiges Betriebssystem. Doch auch mit dieser Fülle stößt der Amiga-Benutzer schnell an Grenzen: Ein Diskettenlaufwerk ist zu wenig zum sinnvollen Arbeiten, die Programme fordern mehr Speicher und das Betriebssystem ist »unausgelastet«, wenn es nicht gefordert wird. Mit 1 MByte Hauptspeicher läßt sich dagegen schon einiges anfangen. Soll das Multitasking-Betriebssystem aber richtig genutzt werden, ist ein Speicherausbauelement auf 2 oder 4 MByte anzuraten. Wir geben Hilfestellung und sagen Ihnen, welche Erweiterungen für Sie in Frage kommen könnten.

Sicher kennen auch Sie das Ärgernis: Sie besitzen nur das eingebaute Diskettenlaufwerk und möchten mit anderen Disketten arbeiten. Aber kaum wird versucht, beispielsweise mit dem CLI (Command Line Interface) zu arbeiten, verlangt der Amiga das Einlegen der Startdiskette. Also Diskette wechseln, Befehl laden, neue Diskette einlegen...

Wie komfortabel ist es da doch, ein zweites Laufwerk an-

Auch bei einem so leistungsfähigen Computer wie dem Amiga gibt es Dinge, die fehlen: Speicher, Diskettenlaufwerke oder Festplatten. Wie gut, daß es diese Accessoires im Fachhandel gibt.

geschlossen zu haben. Die eine Diskettenstation enthält die Startdiskette, die andere die zu bearbeitende. Auf einmal entfällt das lästige Diskettenwechseln, man hat mehr Möglichkeiten zu Dateioperationen als mit nur einer Floppystation. Damit Sie einen Überblick über die auf dem Markt angebotenen Zweitlaufwerke erhalten, finden Sie in dieser Ausgabe eine Vorstellung und Übersicht empfehlenswerter Diskettenstationen zum Anschluß an den Amiga.

Einige Anwendungen benötigen für ihre Daten so viel Platz, daß die 880 KByte, die eine Diskette zur Verfügung stellt, nicht mehr ausreichen. Der Weg, dem zu entkommen, sind Festplattenlaufwerke. Sie bieten 20, 40, 70 oder mehr MByte Speicherkapazität und sind zudem ein Vielfaches schneller als die Diskettenlaufwerke. Harddisks sind inzwischen in Preisbereiche »gerutscht«, in denen sie auch

für Interessenten mit kleinen Geldbörsen erschwinglich werden (teilweise unter 1500 Mark.) Sie finden in dieser Ausgabe eine Vorstellung von vier verschiedenen Festplatten, die sich zum Anschluß an die Amiga-Modelle eignen. Außerdem wird beschrieben, wie diese Geräte funktionieren und worauf es beim Kauf ankommt.

Für Bitkrabbler und Freaks ist der Artikel über die Diskettenstruktur das, wonach sie schon lange gesucht haben. Sie erfahren dort alles Wissenswerte über den Aufbau und die Struktur einer mit Amiga-DOS formatierten Diskette, welchen Sinn die einzelnen Bytes haben und wie das Betriebssystem anhand der einzelnen Linkpointer die Datenblöcke findet.

Das Programm des Monats, »DCopy«, paßt zu diesem Thema. Es ist ein Kopierprogramm, das gestattet, Diskettenkopien auf bequeme Art zu erstellen.

Zu einem Computer gehört auch die Software, die ihn erst zum Arbeiten befähigt. Sie finden Software-Tests über das »Futter« für Ihren Amiga. Seien es Grafik-Programme wie der »Animator:Apprentice« oder »Forms in Flight«. Besonders die Dateiverwaltung »Datamat« und das Textprogramm »Vizawrite« sind Programme, deren Tests Sie lesen sollten.

Programmierer bekommen im Listingteil wieder viele Programme zum Abtippen, die nutzbringend eingesetzt werden können. Nebenbei lernen Sie in unseren Kursen, wie Sie mit dem CLI umgehen, das Amiga-Basic programmieren oder mit C leistungsfähige Programme erstellen können. Wen interessiert, wie die Grafikkarte des Amiga Bilder auf den Schirm bringt, sollte sich unseren neuen Grafikkurs ansehen. Sie werden erstaunt sein, wieviel »Kraft« in diesen Mikrochips steckt.

Selbstverständlich fehlt auch nicht die Public Domain-Seite, die Sie über interessante Freesoftware-Disketten informiert. Freie Software ist eine Möglichkeit, mit wenig Geld zu guter Software zu kommen, damit der Amiga weiterhin das bleibt, was er ist: ein höchst leistungsfähiger Multicomputer. (dm)

Top aktuell:

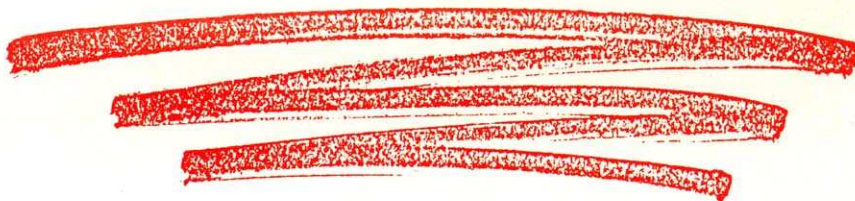
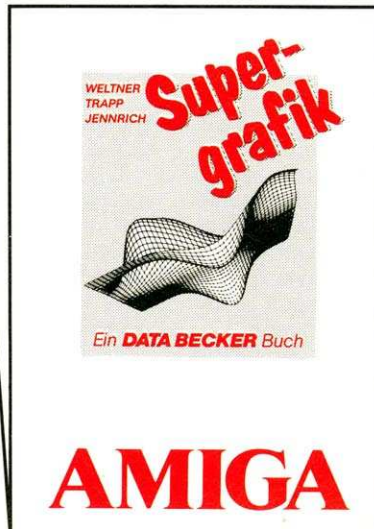
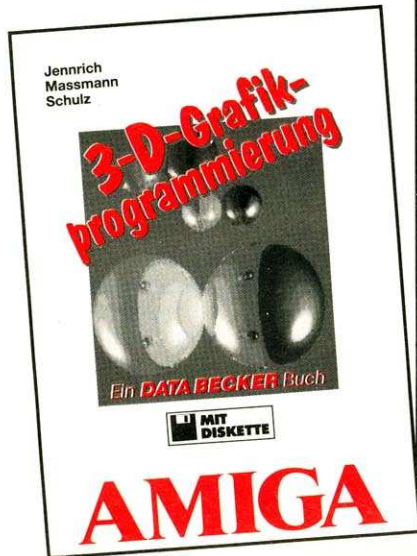

3-D-Grafik auf dem Amiga – hier ist der Schlüssel zu dieser faszinierenden Welt. In diesem Buch werden Grafikalgorithmen beschrieben und erläutert, die es in sich haben. Mit ihnen können Sie absolut realistisch gestaltete Bilder erstellen: Die einzelnen Komponenten eines Bildes lassen sich dabei mit einem Editor problemlos eingeben und solange durch die Wahl verschiedener Materialien, Farben, Lichtquellen und Spiegelungen verfeinern, bis sie eine absolut naturgetreue Darstellung erreicht haben. Die Berechnung des Bildes übernimmt das Programm automatisch, in allen Auflösungen mit bis zu 4096 Farben. 3-D-Grafikprogrammierung – ein Muß für alle, die Spaß an tollen Grafiken haben. **Amiga 3-D-Grafikprogrammierung Hardcover, 283 Seiten inkl. Diskette, DM 59,-**

Grafik ist das zentrale Thema des Amiga. Und mit dem Supergrafik-Buch können Sie hier in Dimensionen vorstoßen, die Sie selbst einem Amiga nicht zutrauen würden. Aber keine Sorge: Amiga Supergrafik wurde nicht nur für Profis geschrieben. Es bietet jedem etwas. So gibt es zahlreiche Einsteiger-Programme, die das nötige Grundwissen vermitteln, ebenso wie Programme für den fortgeschrittenen BASIC-Programmierer. Der Profi hingegen erfährt, wie er die Grafik von C aus ansprechen kann. Kurzum ein Buch, in dem Sie finden, was Sie brauchen: Grafikprogrammierung mit den vorhandenen BASIC-Befehlen, Nutzung der Libraries, die Register der Grafik-Chips, Aufbau und Programmierung von Screens, Windows, HAM, Halfbrite und Interlace aus BASIC und C, 1024 x 1024-Superbitmap, gepufferte Multitasking-Hardcopy-Routine – zum Thema Grafik werden Sie in Amiga Supergrafik nichts vermissen. **Amiga Supergrafik 686 Seiten, DM 59,-**

Der Amiga ist das ideale Werkzeug für Kreative – aber einen Film mit ihm erstellen? Warum nicht? Dieses Buch hilft Ihnen dabei. Vom Drehbuch bis zum fertigen Drei-Minuten-Film. Mit allem, was dazu gehört: Grafik, Sound, Animation und und und. Dabei arbeiten Sie mit den verschiedenen DeLuxe-Programmen – auch mit DeLuxe-Video 1.2 und DeLuxe-Paint II, lernen deren fantastische Möglichkeiten und Anwendungsgebiete kennen. Da Sie als angehender Filmemacher auch mit Videorecorder und Sounddigitizer professionell umgehen müssen, wird das nötige Know-how gleich mitgeliefert. Wann dürfen wir zu Ihrem ersten Oskar gratulieren? **Amiga – Der Film Hardcover, ca. 400 Seiten DM 49,- erscheint ca. Ende 11/87.**

DATA BECKER

Merowingerstr. 30 · 4000 Düsseldorf · Tel. (0211) 31 0010

BESTELL-COUPON

Einsenden an: DATA BECKER · Merowingerstr. 30 · 4000 Düsseldorf 1

Zzgl. DM 5,- Versandkosten
unabhängig von der bestellten Stückzahl
 per Nachnahme Verrechnungsscheck liegt bei

Name _____
Straße _____
Ort _____

Diskettenkapazität zu gering?

Dann sollte an ein Speichermedium mit mehr Kapazität gedacht werden. Aus diesem Grund stellen wir Ihnen verschiedene Festplatten vor, die sich zum Anschluß an den Amiga eignen.

Im Laufe der Zeit wird für den einen oder anderen Amiga-Besitzer sicher die Anschaffung eines Festplatten-Laufwerks nötig. Immer umfangreichere Anwendungen und Programme kommen ohne Festplatten schon fast nicht mehr aus (beispielsweise Videospace 3D oder Datenbanksysteme). Da in den letzten Monaten ein mehr oder weniger großer Preisverfall bei Plattenspeichern festzustellen war, werden Hard-Disks mit mittelgroßen und großen Kapazitäten auch für Käufer mit schmäleren Geldbörsen interessant. Im folgenden stellen wir Ihnen vier verschiedene Festplattensysteme vor, die Ihnen Amiga hilfreich aufwerten.

Für schmale Geldbeutel

Amiga 1000-Besitzer, die sich für ein preiswertes Plattenlaufwerk interessieren, werden an der Hard-Disk von Xebec (Bild 1), die von Atlantis vertrieben wird, nicht vorbeikommen. Das Plattenlaufwerk ist übrigens auch für den A500 verwendbar, wenn ein Adapterkabel angeschlossen wird, das den um 180 Grad gedrehten Bus berücksichtigt.

Das Gerät, das mit einem Interface an den Expansion-Bus des A1000 angesteckt wird, ähnelt entfernt an einen kleinen Heizlüfter. Nach Angaben des Herstellers ist aber ein neues Gehäuse in Arbeit, das besser aussehen soll und über Platz für eine zweite Platte oder einen Streamer verfügt. Das 5¼-Zoll-Laufwerk (75 Millisekunden) besitzt eine formatierte Speicherkapazität von 20 MByte und besitzt eine Autopark-Schaltung. Das heißt, daß die Schreib-/Leseköpfe beim Ausschalten des Geräts automatisch arretiert werden (wichtig für den Transport).

Zum Preis von 1248 Mark erhält der Käufer neben dem eigentlichen Gerät mit dem ex-

ternen Controller eine Installationsdiskette und ein dünnes, deutsches Handbuch. Probleme traten während des Testbetriebs nicht auf, die Platte arbeitete (insofern sie mit der entsprechenden Software aktiviert wurde) anstandslos mit dem Amiga zusammen.

Obwohl die Zugriffsgeschwindigkeiten nicht allzu hoch und die Kapazität mit 20 MByte für Amiga-Verhältnisse fast schon zu wenig ist, kann die Platte aber guten Gewissens jedem A500/A1000-Besitzer

andere Platte daran angeschlossen werden.

Erster Leckerbissen ist der von Commodore produzierte und im Fachhandel erhältliche SCSI-Controller »2090« mit der zugehörigen Festplatte »2092« (Bild 2). Die 3½-Zoll-Festplatte (89 Millisekunden) besitzt eine formatierte Kapazität von 20 MByte, die auch voll von Amiga-DOS benutzt werden können. Der Einbau erfolgt mit dem mitgelieferten Montage-material anstelle des zweiten internen Diskettenlaufwerks.

schließen kann. Der Controller, der in einen der Amiga-Slots gesteckt wird, stellt Anschlußmöglichkeiten für insgesamt neun verschiedene Platten zur Verfügung, von denen einer von der mitgelieferten Platte belegt wird: zwei ST 506-Laufwerke (typische PC-Festplatten) und maximal sieben SCSI-Hard-Disks.

Über den SCSI-Controller können sowohl die PC-/AT-Karte wie auch der Amiga problemlos auf die Hard-Disk zugreifen. Dabei ist das Besondere, daß von nun an von MS-DOS aus (nur mit den neuesten Versionen der bei der PC-Karte mitgelieferten Disketten) keine festen Partitions (Reservierungen von Plattenbereichen) mehr vorgenommen werden müssen. Der MS-DOS-Bereich paßt sich dynamisch den Anforderungen an. Dies muß leider mit dem Preis bezahlt werden, daß in diesem Fall nicht mehr vom PC-Laufwerk »C:« gebootet werden kann (dafür wäre nach wie vor ein PC-Controller nötig). Beim ersten Kurztest erwies sich, daß die Kombination ohne Probleme zu formatieren war und auch das MS-DOS-System zugreifen konnte.



Bild 1. Die 20-MByte-Platte von Xebec zum Anschluß an den A1000 (für den A500 ist ein Adapterkabel nötig)

nutzer mit schmalen Geldbeutel empfohlen werden. Anwender, die schnellere Platten und mehr Kapazitäten benötigen, sollten sich aber besser den Kauf einer teureren SCSI-Platte, wie sie beispielsweise von Intelligent Memory oder DTM angeboten werden, überlegen oder auf die von Xebec geplanten größeren Laufwerke mit 40 MByte (2198 Mark) und 70 MByte (3598 Mark) warten.

Die weiteren drei Platten, die wir Ihnen vorstellen, sind derzeit nur für den A2000 geeignet. Sollten aber in Zukunft externe Controller für den A500/A1000 auf dem Markt erscheinen, kann sicher die eine oder

Die mitgelieferte Software bereitet die Platte zur Formatierung vor und installiert alle zum Betrieb notwendigen Treiberprogramme auf der Startdiskette. Ausgeliefert wird eine 3½-Zoll-Hard-Disk vom Typ »Epson HMD-720«, die nicht über das bereits erwähnte »Autopark« verfügt.

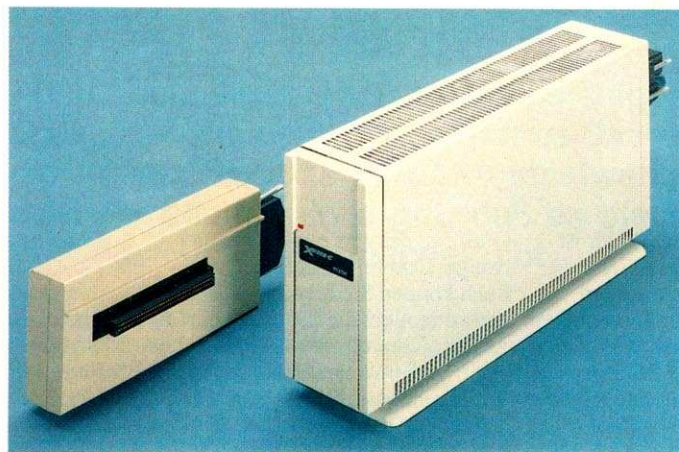
Das wichtigste Teil aber bei dem Festplatten-Set ist der SCSI-Controller. Erst er ermöglicht überhaupt die Benutzung einer (beliebigen) Festplatte. Im Klartext heißt das, daß der Käufer dieser Karte nicht nur auf die mitgelieferte Platte angewiesen ist, sondern jede Hard-Disk, die er möchte, an-

Mehr Kapazität

Das mitgelieferte Handbuch ist leider nicht optimal geschrieben, gibt aber genügend Hilfestellung beim Einbau des Kits. Alles in allem erhält der Käufer für 1695 Mark einen Festplattenkit mit Controller, dessen Flexibilität beim Anschluß von verschiedenen Festplatten keine Probleme für zukünftige Anschaffungen von Zusatzplatten bereitet.

Besitzer eines A2000 mit PC-/AT-Karte benötigen aber nicht unbedingt das Commodore-SCSI-Set. Eine Alternative ist eine Filecard, die in einen freien PC-Slot gesteckt wird (Filecard = Laufwerk und Controller auf einer Karte zum Ein-



Bild 2. Der Commodore-SCSI-Controller mit dazugehöriger Festplatte zum Einbau in einen Amiga 2000

stecken). Das Praktische daran ist, daß die Platte im Gehäuse des Computers »verschwindet«. Eine Karte, die auf der PC-Seite installiert wird, kann mit den geeigneten Programmen (auf jeder neueren Workbench enthalten) sowohl vom PC-System als auch vom Amiga aus genutzt werden. Vom Amiga aus wird sie mit »jh0« angesprochen. Allerdings müssen bereits beim Formatieren jedem System feste Bereiche der Platte (Partitions) zugewiesen werden (etwa 10 MByte für den PC und 10 MByte für den Amiga). Eine spätere Korrektur der Partitions ist ohne Neuformatieren nicht mehr möglich. Als Beispiel für eine geeignete Filecard dient die »Filecard 40« von CTT (Bild 3 rechts), die bei einem Preis von unter 2000 Mark eine formatierte Kapazität von 40 MByte und Autopark bietet.

Die Filecard belegt zwei lange PC-Steckplätze. Eine kurze Karte findet aber noch Platz im danebenliegenden Slot. Der Einbau der Platte ist kein Problem. Die Installationssoftware, die man auf neueren Workbench- und Bridgeboard-Disketten findet (DJMOUNT, DPFORMAT, ADISK, FDISK), erlaubt ein schnelles »Vorbereiten« der Hard-Disk. Die Filecard, die vom PC-/AT-System automatisch erkannt wird, gestattet das Booten des Betriebssystems wie gewohnt von Laufwerk »C:«.

Beim Einbau und Test traten während der gesamten Dauer keine Probleme auf, beide Systeme arbeiteten ordnungsgemäß mit der Hard-Disk zusammen. Für Besitzer einer PC-/AT-Karte, denen 20 MByte Speicherkapazität nicht genug sind, ist die 40-MByte-Filecard

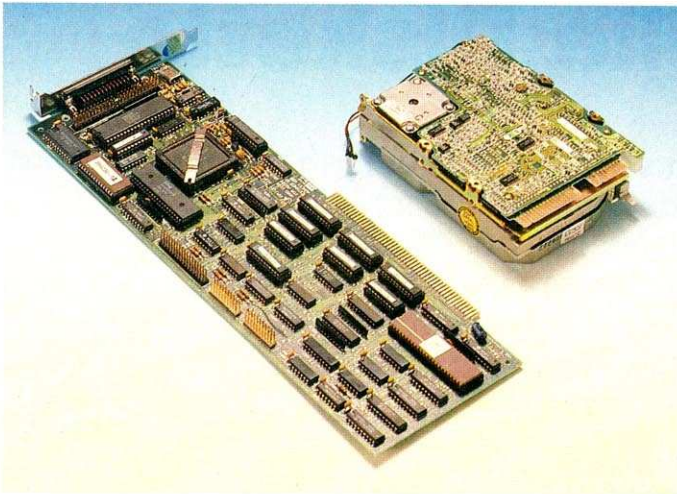
(35 Millisekunden) von CTT sicher eine sinnvolle Alternative.

Die »Große« bei den Platten

Es ist sicher denkbar, daß bei späteren A2000-Anwendungen (beispielsweise Netzwerke) auch Hard-Disks mit genügend großen Kapazitäten nötig werden. In Anbetracht möglicher späterer Bedürfnisse stellen wir Ihnen eine 5 1/4-Zoll-Platte mit hoher Kapazität vor, die geeignet ist, umfangreiche Speicherplatz-Ansprüche zu befriedigen. Es ist dies die »Priam V185« von CTT (Bild 3 links), die bei normaler Bauhöhe etwa 75 MByte speichern kann. Mit einer gemessenen Zugriffszeit von 24 ms gehört sie zu den schnellen Platten, wobei natürlich auch ein Autopark vorhanden ist. Das Chassis ist mit dem Einbaurahmen über Gummilager verbunden, wodurch Erschütterungen abgefangen werden sollen. Die

Platte kann sowohl an den weiter oben besprochenen 2090-SCSI-Controller von Commodore wie auch an einen PC-/AT-Controller angeschlossen werden. Im letzten Fall ist allerdings das Vorhandensein einer PC/AT-Karte nötig, da die Hard-Disk über den PC-Teil angesprochen wird. Im Test wurde mit beiden Controller-typen gearbeitet (OMTI- und 2090-SCSI-Controller). Probleme traten nicht auf.

Einzig beim Einbau gab es Schwierigkeiten. Da die 5 1/4-Zoll-Festplatte eine Höhe von etwa 85 mm besitzt, kann sie nicht in den A2000 »verstaute« werden. Sie muß also neben dem Computer stehen und durch genügend lange Kabel mit dem Controller verbunden sein. Da die Platte hermetisch verschlossen ist, sind aber keine Beschädigungen durch Staub oder andere Einflüsse zu befürchten.

Zu einem Preis von unter 2200 Mark erhält man ein Gerät, das durch sehr schnelle Zugriffszeiten und viel Speicherplatz überzeugt. Sie kann sowohl an den 2090- wie auch einen PC-Controller angeschlossen werden.

Festplatten sind durch ihren hohen Speicherplatz und die deutlich höheren Zugriffsgeschwindigkeiten sicher ein Weg, um schneller und komfortabler mit dem Amiga arbeiten zu können. Leider sind die Controller für den Amiga 500/1000 noch immer nicht fertiggestellt, so daß Besitzer dieser Geräte, die sich für eine preiswerte Hard-Disk interessieren, derzeit auf die Xebec-Platte zurückgreifen müssen.

Für den A2000 sieht es da schon besser aus: Mit gebräuchlichen PC-Controllern oder dem neuen SCSI-Controller von Commodore steht der Weg offen, beliebige Hard-Disks anzuschließen. Sollten die beschriebenen Platten nicht das Richtige sein, bleibt die Möglichkeit, gängige PC-Zeitschriften wie etwa »Computer persönlich« oder das »PC Magazin« zu studieren, da die dort getesteten Hard-Disks zum Großteil auch mit dem Amiga 2000 genutzt werden können. (dm)

Atlantis, Dunantstr. 53, 5030 Hürth, Tel. 02233/31066
CTT, Kreillerstr. 21, 8000 München 80, Tel. 089/4361001



Bild 3. Zwei CTT-Festplatten mit 40 beziehungsweise 75 MByte Kapazität, die sich für den Amiga 2000 eignen

Platte/Anbieter	Kapazität	Geeignet für	Autopark	Größe der Platte	Preis	Bemerkung
Xebec/Atlantis	20 MByte	A500/1000	k.A.	5 1/4 Zoll	1248 Mark	kein durchgeschleiften Bus; Anschluß an A500 nur mit Adapterkabel
2090/2092-Kit Commodore	20 MByte	A2000	nein	3 1/2 Zoll	1695 Mark	ST 506-Platte, SCSI-Controller für insgesamt neun Plattenlaufwerke
Filecard 40 CTT	40 MByte	A2000 mit PC/AT-Karte	ja	3 1/2 Zoll	unter 2000 Mark	Filecard zum Einstecken in PC/AT-Slot, belegt zwei lange Steckplätze
PRIAM V185 CTT	75 MByte	A2000 mit 2090- oder PC/AT-Controller	ja	5 1/4 Zoll, volle Bauhöhe	unter 2200 Mark	ohne Controller, zum Einbau in A2000 zu groß, sehr schnelle Platte

Tabelle. Die wichtigsten Daten der besprochenen Festplatten auf einen Blick

Geheimnisvolle Diskette

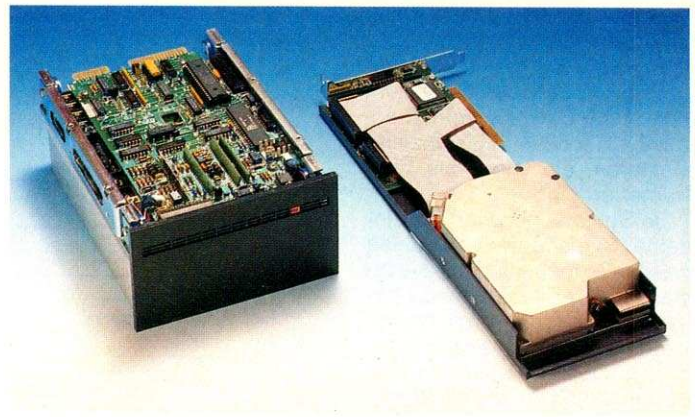
Wenn direkt auf der Diskette gearbeitet werden soll (etwa mit einem Diskettenmonitor), ist es unabdingbar, näheres über den Aufbau und die Funktion der einzelnen Bits auf Diskette zu wissen. Um Ihnen in diesem Punkt Hilfestellung zu geben, haben wir einmal eine typische Amiga-Diskette »durchleuchtet«. Im folgenden Artikel finden Sie Informationen darüber, wozu die einzelnen Linkpointer da sind und wie man mit ihnen am besten umgeht.

Doch zuerst etwas über den allgemeinen Aufbau einer Diskette: Der Datenträger besteht aus einer flexiblen, runden Scheibe. Auf beiden Seiten der Scheibe ist eine magnetisierbare Schicht aufgebracht. Je nachdem, wie die einzelnen Metallpartikel magnetisiert werden, kann der Schreib-/Lesekopf daraus eine »0« oder eine »1« erkennen. Der Amiga formatiert die Disketten beidseitig mit 80 Spuren (Tracks). Die Tracks sind von 0 bis 79 durchnummeriert. Jeder Track ist in elf Sektoren unterteilt, die von 0 bis 10 nummeriert sind und jeweils 512 Byte speichern können. Eine Diskette enthält somit $2 \times 11 \times 80 = 1760$ einzelne Sektoren, die von 0 bis 1759 nummeriert sind.

Je Sektor sind zwar 512 einzelne Bytes enthalten, diese werden jedoch, insofern sie etwas mit der Filestruktur zu tun haben, zu Longwords (Longword = vier Byte) zusammengefaßt. Deshalb sieht ein Diagramm eines einzelnen Blocks wie in Bild 1 gezeichnet aus. Der Übersichtlichkeit halber haben wir jeden Block in 32 Zeilen zu je vier Longwords eingeteilt. Die Zahlen am Anfang jeder Zeile geben die hexadezimale Adresse des Longwords im Datenblock an.

An erster Stelle

Unter Amiga-DOS existieren sechs verschiedene Typen von Blöcken, die jeweils eine bestimmte Aufgabe haben. Wir erläutern jeden einzelnen dieser Blöcke mit der Funktion, die er innehat, und welchen Zweck die einzelnen Bytes/Longwords haben.

Beginnen wir mit dem wichtigsten Block, der übrigens als einziger Block immer an einer

Kennen Sie sich auf Ihren Disketten aus? Wir sagen Ihnen, wie mit Amiga-DOS formatierte Disketten aufgebaut sind, damit Sie beim Arbeiten mit einem Diskettenmonitor nicht mehr vor »unüberwindlichen Barrieren« stehen.

bestimmten Stelle auf der Diskette steht. Es ist dies der ROOT-Block, den Sie auf jeder Diskette im Block 880 (\$370) finden. Von diesem Block aus können über die richtigen Pointer (Zeiger) die einzelnen, zum Directory gehörenden Einträge gefunden werden. Betrachten Sie dazu auch Bild 2. Sie sehen, daß vom ROOT-Block aus Pfade zu den verschiedenen anderen Blöcken führen.

Zur Erklärung der einzelnen, für diesen Block wichtigen Longword-Pointern ziehen Sie bitte Bild 3 zu Rate. Sie sehen den bereits in Bild 3 erwähnten Aufbau der Struktur.

Das erste (Adresse \$000) und das letzte Longword (Adresse \$1FC) sind eine Kennung für den ROOT-Block.

Steht in diesen beiden Longwords \$00000002 und \$00000001, dann handelt es sich um den Hauptblock. Die Felder 2 und 3 haben keine Bedeutung, während das vierte Longword angibt, wie viele Einträge das Linkfeld (Hash-Table) enthält. Dazu aber gleich mehr. Das sechste Feld (\$014) enthält das Longword für die Checksumme, mit deren Hilfe beispielsweise ein defektes Byte neu berechnet werden kann. Die Checksumme errechnet sich folgendermaßen: Vom Wert \$FFFFFFF werden der Reihe nach die Werte der einzelnen Longwords (außer Feld 6) abgezogen. Der so entstandene Restwert bildet die Checksumme.

Ab Adresse \$018 beginnt ei-

ne 72 Longwords große Tabelle, in der die Startblöcke der einzelnen Directory-Einträge enthalten sind.

Dazu eine kleine Anmerkung: Wenn Sie sich schon gewundert haben, warum der Amiga beim Anzeigen des Directories so lange braucht, liegt das in der Pointer-Struktur begründet. Zuerst wird aus der Hash-Table die Adresse des nächsten Directory-Blocks gelesen. Anschließend positioniert Amiga-DOS den Schreib-/Lesekopf auf dem entsprechenden Block, wo der eigentliche Dateiname steht. Dieser wird angezeigt und der Kopf fährt zurück zum ROOT-Block, wo die nächste Eintragsadresse gelesen wird.

ROOT — die Basis

Das folgende Longword (\$138) ist eine Gültigkeitsanzeige für die Sektormap. Enthält das Feld den Wert \$FFFFFFF, ist die Sektormap, die die Blockbelegung der Diskette enthält, gültig, die Diskette ist intakt. Andernfalls wird ein Fenster ausgegeben, das die schöne Meldung »Error Validation Disk, use Diskdoctor...« enthält.

Das Feld mit der Adresse \$13C stellt den Zeiger auf die Sektormap dar. Dieser Block hat keine feste Blockadresse, er kann irgendwo auf der Diskette zu finden sein. Auf einer frisch formatierten, noch nicht bespielten Diskette liegt er normalerweise im Block 881 (\$371). Der Bereich von \$140 bis \$1A3 ist beim ROOT-Block nicht belegt.

Die folgenden drei Longwords (\$1A4, \$1A8, \$1AC) beinhalten das Datum und die Uhrzeit der letzten Änderung des Blocks. Richtiger heißt es aber, die Zeit der letzten Änderung irgendeiner Datei auf der Diskette. Wie Sie sicher schon gehört haben, nimmt der Amiga beim Start, falls die Uhr nicht mit DATE oder SETCLOCK gestellt wird, das Datum des letzten Diskettenzugriffs als Datumsbasis. Dies garantiert, daß auch bei nichtgestellter Uhr kein späterer Disketteneintrag älteren Datums ist.

Die Uhrzeit ist in diesen drei Longwords nicht im Klartext, sondern in einer zwar kurzen,

000			
010			
020			
030			
040			
050			
060			
070			
080			
090			
0A0			
0B0			
0C0			
0D0			
0E0			
0F0			
100			
110			
120			
130			
140			
150			
160			
170			
180			
190			
1A0			
1B0			
1C0			
1D0			
1E0			
1F0			

Bild 1. Jeder Block auf der Diskette ist aus insgesamt 128 Longwords oder 512 Byte aufgebaut



Bild 2. Vom ROOT-Block aus zeigen Pointer auf die einzelnen Directory-Einträge und die Sektormap der Diskette

aber umständlichen Schreibweise abgelegt.

Das Tagefeld beinhaltet die Zahl der einzelnen Tage seit dem 01.01.1978, die Stunden und Minuten werden komplett in Minuten gespeichert. Ein dort enthaltener Wert von \$00000132 würde also bedeuten, daß der Eintrag 306 Minuten alt ist. Die Uhrzeit, die ja mit LIST angezeigt werden kann, heiße also 05:06:xx.

Organisation ist alles

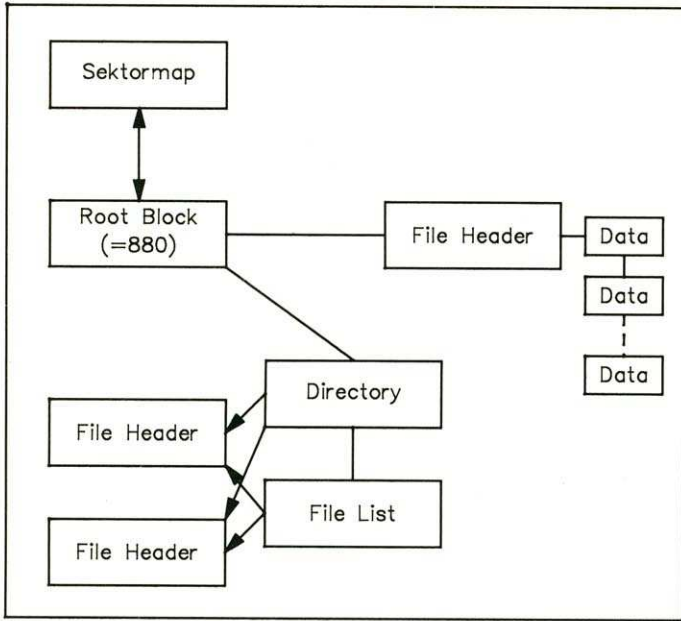
Bei den Sekunden wird's noch komplizierter: Der im Sekundenfeld enthaltene Wert muß durch 50 geteilt werden. Ein Eintrag von \$00000549 (dezimal 1353) bedeutet $1353/50=27$ Sekunden.

Im Anschluß daran (ab \$1B0) steht der Diskettenname (sieben Longwords). Der eigentliche Name beginnt erst bei \$1B1, da das erste Byte (\$1B0) die Zahl der gesamten Buchstaben angibt, aus denen der Name besteht.

Das zweite, drei Longwords umfassende Datumsfeld gibt das Datum der Erstellung der Diskette, also deren Formatierung, an.

Sie sehen also, die verschiedenen Pointer innerhalb eines Blocks haben zum Teil sehr wichtige Funktionen, die der Organisation der Diskettenstruktur dienen.

Der zweite Blocktyp ist die bereits erwähnte Sektormap (Bild 4). Dieser Block enthält

die Verfügbarkeitsliste aller 1760 Blocks und besitzt keine Typ-Kennung. Das bedeutet, daß das Betriebssystem der Sektormap entnehmen kann, welche Blocks zur Datenspeicherung frei sind und welche nicht beschrieben werden dürfen (ähnlich der BAM, wie sie vom C 64 und seiner Floppystation her bekannt ist). In diesem Block sind nur die Felder \$000 bis \$0DC belegt, der Rest wird nicht benötigt. Das erste Longword enthält die erwähnte Checksumme, während die restlichen Longwords für die Belegung der Blocks stehen. In Bild 4 sehen Sie genau, welches Feld für welche Blocks zuständig ist. Bild 5 zeigt exemplarisch, wie ein freier (0) und ein belegter (1) Block gekennzeichnet ist und wie sich das Longword errechnet.

Jede Datei, die im Directory eingetragen ist, besitzt einen speziellen Block (den FILE HEADER), der die für das Betriebssystem wichtigen Daten zum jeweiligen File enthält (Bild 6). Dort ist der Name der Datei, die Länge und das Erstellungsdatum enthalten. Wie auch der ROOT-Block hat dieser Block eine Typ-Kennung (erstes und letztes Longword, Wert \$00000002 und \$FFFFFFFD) und drei Datumsfelder (\$1A4, \$1A8, \$1AC). Auch die Checksumme befindet sich im sechsten Feld.

Die 72 Einträge große Hash-Table beginnt bei \$018 und endet bei \$137. Sie enthält aber nicht die Adressen der Directory-Einträge, sondern der Reihenfolge nach (begin-

nend bei Feld \$134) die Adressen sämtlicher Blocks, die zu der Datei gehören (sollten es mehr als 72 Blocks sein, trägt der Amiga die weiteren Blockadressen in FILE LIST-Blöcken ein. Dazu aber später). Dies hat den Vorteil, daß sofort alle Blockadressen einer Datei zur Verfügung stehen, ohne daß sich das Betriebssystem von Pointer zu Pointer »hangeln« muß. Auch wenn ein Datenblock defekt ist, können so noch die folgenden Datenblöcke rekonstruiert werden.

Die Blocknummer des ersten Datenblocks der Datei ist

in Feld \$010 enthalten. Diese Blockadresse gibt an, ab wo das eigentliche Programm/die Datei startet.

In Feld \$200 steht ein Pointer, der immer auf sich selbst, also den jeweiligen FILE HEADER-Block, deutet. Das dritte Longword gibt die Zahl der Blocks an, die in der Hash-Table enthalten sind.

Feld \$140 ist für die PROTECT-Flags zuständig. Steht in den letzten vier Stellen eine Null, kann die Datei gelesen, beschrieben, gelöscht und editiert werden. Würde das Feld \$00001111 enthalten, wäre die

Sektortyp: Root Block (Adresse immer Block 880 = \$370)

000	Typ (=02)		Größe Linkfeld
010		Checksumme	
020	Blockverzeichnis (Hash-Table)		
030			
120			
130		Sektormap ok?	Zeiger Sekt.map
140			
150			
160			
170			
180			
190			
1A0	Tage	Stunden/Min.	Sekunden
1B0	Diskettenname		
1C0			
1D0			
1E0	Tag Herstellung	Stunde Herst.	Sekunde Herst.
1F0			2. Typ (=01)

Bild 3. Der Aufbau des ROOT-Blocks (Erklärung siehe Text)

Sektortyp: Sektormap

000	Checksumme	2-33	34-65	66-97
010	98-129	130-161	162-193	194-225
020	226-257	258-289	290-321	322-353
030	354-385	386-417	418-449	450-481
040	482-513	514-545	546-577	578-609
050	610-641	642-673	674-705	706-737
060	738-769	770-801	802-833	834-865
070	866-897	898-929	930-961	962-993
080	994-1025	1026-1057	1058-1089	1090-1121
090	1122-1153	1154-1185	1186-1217	1218-1249
0A0	1250-1281	1282-1313	1314-1345	1346-1377
0B0	1378-1409	1410-1441	1442-1473	1474-1505
0C0	1506-1537	1538-1569	1570-1601	1602-1633
0D0	1634-1665	1666-1697	1698-1729	1730-1759 / 0-1

Bild 4. Die Sektormap informiert, welche Blocks auf der Diskette belegt oder frei sind

SPEICHERMEDIEN

Datei gegen diese vier Bearbeitungsmöglichkeiten geschützt. Dieses Longword wird vom CLI aus mit dem PROTECT-Befehl beeinflusst.

Das darauf folgende Longword gibt die gesamte Länge der Datei in Byte an, wobei der FILE HEADER nicht dazu zählt.

Wie bekannt, kann vom CLI aus mit FILENOTE oder auf der Workbench-Ebene mit INFO ein Kommentar zu einer Datei erstellt werden. Der Text dazu steht in den Feldern \$148 bis \$19C. Der Kommentar wird übrigens beim Kopieren nicht mitübertragen und auch nicht überschrieben, was wohl auf einen Fehler im Amiga-DOS schließen läßt.

Wie bereits erwähnt, kann es vorkommen, daß eine Datei mehr als 72 Blocks belegt. In diesem Fall würde die Hash-Table voll sein. Es muß also auf eine weitere Hash-Table ausgewichen werden, wo die Blockliste fortgesetzt wird. Dazu dient das vorletzte Longword. Es enthält die Adresse des Blocks, bei dem die Hash-Table fortgesetzt wird. Das Feld davor zeigt, insofern es der erste FILE HEADER-Block ist, auf den ROOT-Block, ansonsten auf seinen Vorgängerblock.

Wie ein FILE LIST-Block, also ein Folgeblock für die

Hash-Table, aussieht, zeigt Bild 7. Seine Typ-Kennung ist \$00000010 und \$FFFFFFFD und auch die Checksumme sitzt in Feld sechs. Er enthält hauptsächlich die Hash-Table (von \$018 bis \$137), in der die Pointer auf die einzelnen Datenblöcke vom FILE HEADER fortgesetzt werden. Das dritte Feld gibt an, wie viele Einträge die Hash-Table umfaßt (maximal 72). Das zweite Feld deutet auf den FILE HEADER, von dem es abstammt. Sollte ein weiterer Block nötig sein, steht dessen Adresse im vorletzten Feld, das Longword davor gibt die Blocknummer des Vorgängerblocks an.

Es geht tiefer

Wie Sie sicher wissen, können sich im Hauptdirectory sowohl Dateieinträge wie auch weitere Directories, sogenannte Subdirectories oder Unterverzeichnisse befinden, die auch wieder Subdirectories beinhalten dürfen. Auf der Diskette wird ein solches Unterverzeichnis durch einen DIRECTORY-Block dargestellt (Bild 8). Er ist prinzipiell wie der ROOT-Block aufgebaut, wobei er keine eigene Sektormap besitzt. Seine Typ-Kennung ist \$00000002 und \$00000002. Die Checksumme findet sich



Bild 6. Ohne den FILE HEADER könnte das Betriebssystem keine Datei finden

Block	Belegt (1 = ja)	Wert
1122	1	
1123	1	
1124	0	D
1125	1	
1126	1	
1127	1	
1128	0	D
1129	1	
1130	1	
1131	1	
1132	1	F
1133	1	
1134	0	
1135	0	
1136	0	1
1137	1	
1138	1	
1139	1	
1140	1	F
1141	1	
1142	0	
1143	1	
1144	1	6
1145	0	
1146	1	
1147	0	
1148	1	B
1149	1	
1150	1	
1151	1	E
1152	1	
1153	0	
LongWord = DDF1F6BE		

Bild 5. Ein Longword, das belegte Blöcke angibt

im sechsten Feld, ein Zeiger auf sich selbst steht im zweiten Longword. Das Datumsfeld wurde bereits weiter oben beim ROOT-Block beschrieben, Informationen zum PROTECT-Feld (\$140) finden sich beim FILE HEADER.

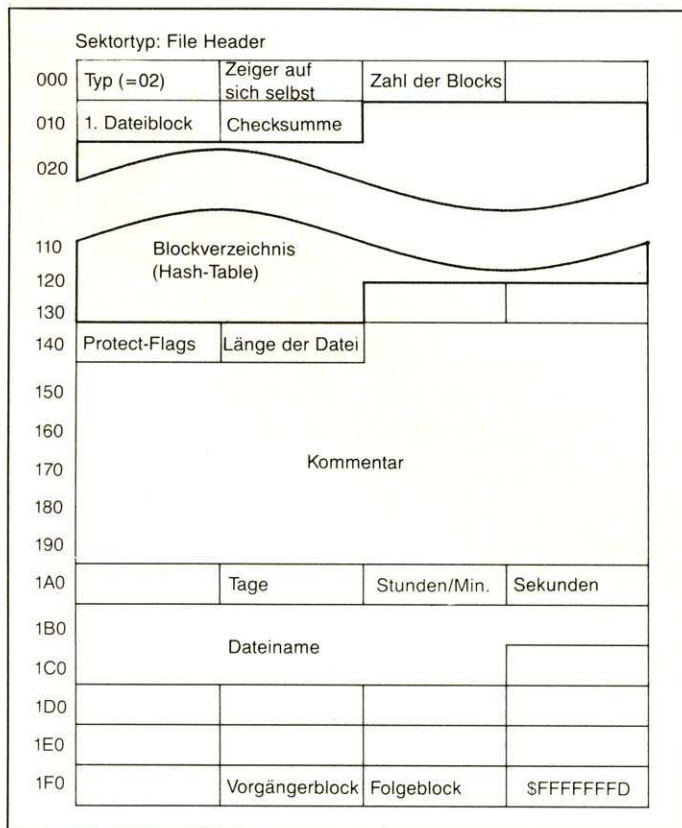
Auch zu Unterverzeichnissen können mit dem CLI-Befehl FILENOTE oder von der Workbench-Ebene aus Kommentare eingegeben werden. Der Text dazu findet sich in den Feldern \$148 bis \$19C. Wie bereits erwähnt, wird er nicht mitkopiert und auch nicht gelöscht.

Die einzelnen Subdirectory-Einträge finden sich in der Hash-Table, die von Feld \$018 bis \$134 reicht. Sollte sie voll sein (maximal 72 Einträge), wird ein Folgeblock eingerichtet, der die weiteren Blockadressen enthält. Die Blockadresse des Folgeblocks wird durch Longword \$1F0 bestimmt. Der Wert des Longwords ist \$00000000, wenn kein Folgeblock besteht. Ebenso gibt es ein Feld, das die Blockadresse des Vorgängerblocks enthält. Der Vorgängerblock ist in diesem Fall das jeweils übergeordnete Directory, in welcher das Subdirectory »eingebettet« ist.

Wozu ist eine Diskette eigentlich da? Natürlich, um darauf Daten zu speichern. Bis



Bild 7. Die FILE LIST setzt die Hash-Table des FILE HEADER-Blocks fort

Amiga 2000
4 MB Steckkarte
2 MB bestückt
999,-

6 Gründe dafür Golem

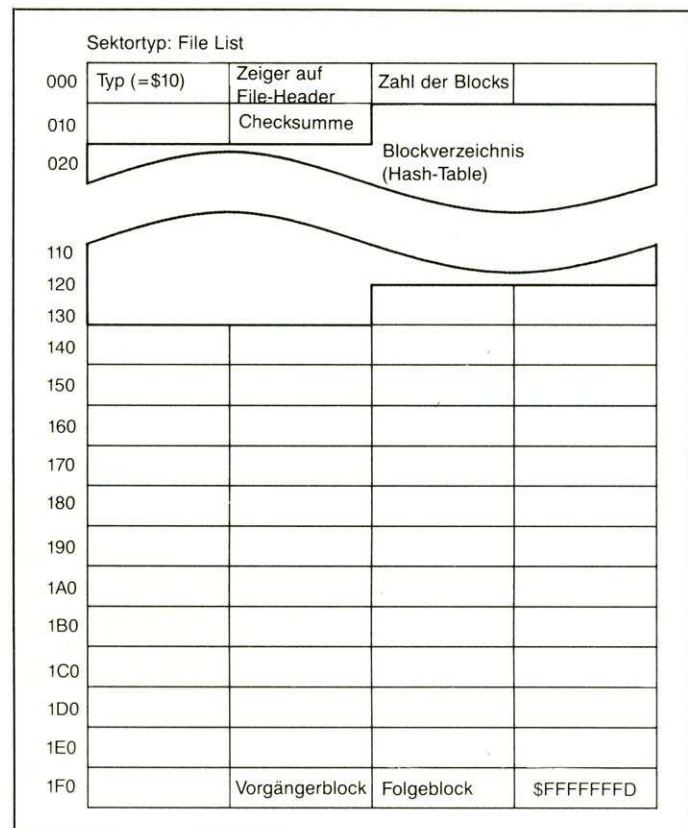

Drives & Ram Box

1. 100% kompatibeles NEC 1036 a
2. Amiga-farbenes Metallgehäuse
3. farblich passende Frontblende
4. durchgeführter Floppybus
5. Ein-/Aus-Schalter
6. Side-car und PC-Karten kompatibel

369,-



1. Autokonfigurierend (ab Kick 1.2)
2. Amiga-farbenes Metallgehäuse
3. durchgeführter Systembus
4. Ein-/Aus-Schalter
5. Erweiterbar
6. Preis

2 MB 998,-

5,25 Zoll Amiga Laufwerk

40/80 Track Umschaltung, Ein-/Aus-Schalter, helle Frontblende, Busdurchführung, 880 KB Speicherkapazität, Side-car und PC-Karten kompatibel

479,-

500er Peripherieadapter
 für 1000er Peripherie am 500er

59,90

Golem Sound

Ein Audiodigitizer der Extraklasse, kompatibel zu „Perfect Sound“ u. „Future Sound“ Software. DIN- und Cincheingang, Empfindlichkeitsregelung für Mikrophonanschluß

138,-

Wir liefern im 3-Tage-Rhythmus

Kupke Computertechnik GmbH
 4600 Dortmund, Apelank 28
 Tel.: 02 31/85 26 05

SPEICHERMEDIEN



Bild 8. Für Subdirectories (Unterverzeichnisse) ist ein eigener Block, der DIRECTORY-Block zuständig

jetzt haben Sie nur Blocktypen kennengelernt, die der Organisation der Diskettenstruktur dienen. Der eigentliche Block, der die einzelnen Bytes der Programme und Dateien enthält, ist der DATENBLOCK (Bild 9). Von den insgesamt 512 Bytes, die ein Block fassen kann, dienen sechs der Organisation der Diskettenstruktur, so daß insgesamt 488 Bytes je Block für die reine Datenspeicherung verwendet werden können. Der DATA-Block, der durch die Typ-Kennung

\$00000008 im ersten Longword erkennbar ist, besitzt ebenfalls die schon besprochene Checksumme, die sich im Feld 6 findet. Das zweite Longword ist ein Zeiger auf den FILE HEADER der Datei. Dies hat den Zweck, daß von jedem Datenblock sofort der zugehörige FILE HEADER-Block gefunden werden kann, in dem, wie bereits besprochen, alle wichtigen Daten des Files zu finden sind.

Das dritte Longword gibt an, um den wievielten Block es

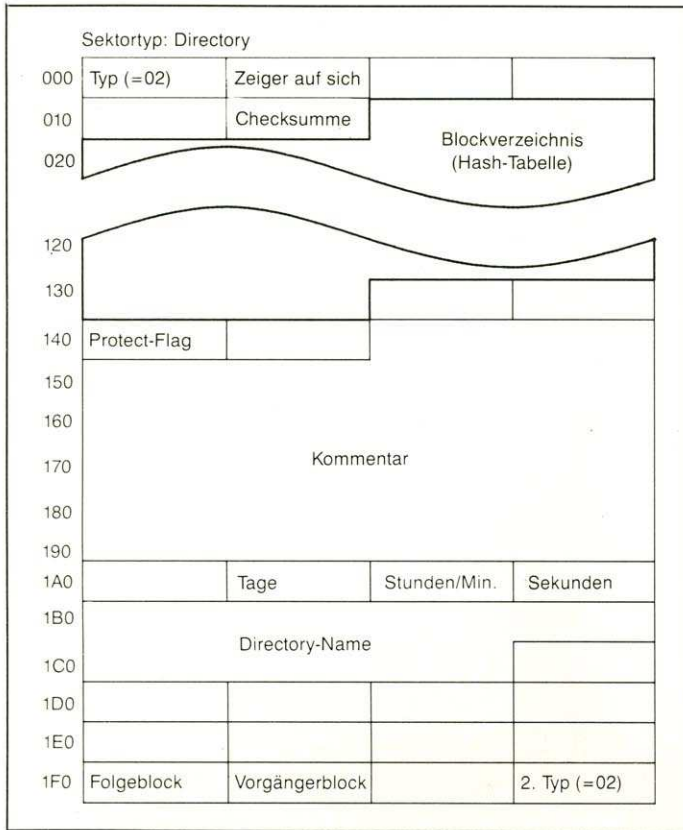

Bild 9. Datenblöcke enthalten insgesamt 488 Datenbytes, die zum eigentlichen Programm gehören

sich in der Datei handelt.

Um den Folgeblock zu finden, bedient sich das Betriebssystem der Hilfe des fünften Feldes, in dem die Blocknummer des nächsten Datenblocks angegeben ist.

Schließlich und endlich gibt das Longword im vierten Feld noch an, wie viele Bytes in dem jeweiligen Block zur Datei gehören (normalerweise 488).

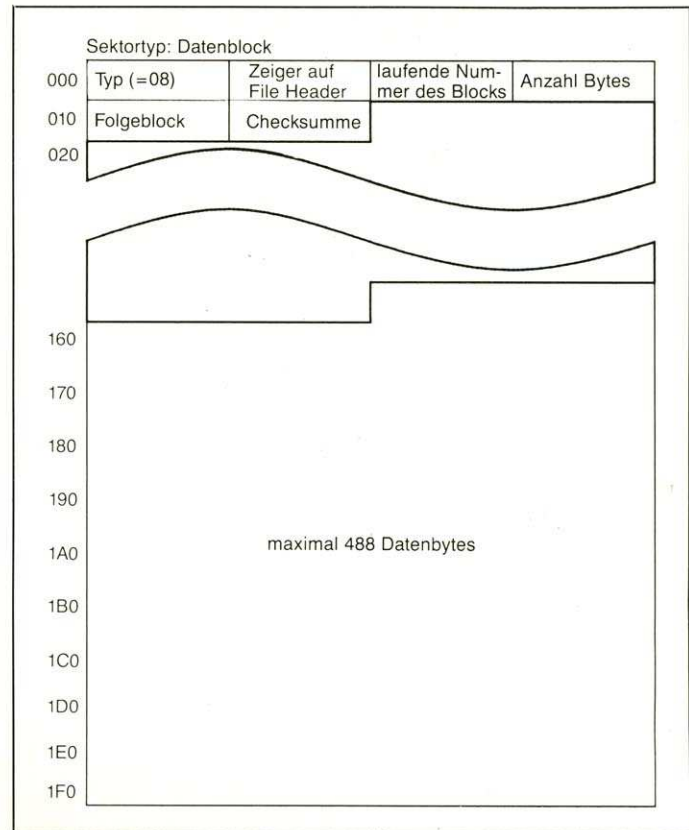
Mit dem Wissen, das Sie in diesem Artikel erhalten haben, sollte es Ihnen nun keine großen Schwierigkeiten mehr be-

reiten, sich auf einer Diskette mit einem Diskettenmonitor zurechtzufinden. Sei es, um defekte Disketten zu rekonstruieren, Daten zu ändern oder einfach nur des Experimentierens wegen. Wer weiß was alles machbar ist, wenn man sich auf der Diskette auskennt? Doch seien Sie wachsam! Schnell sind mit einem Diskettenmonitor wertvolle Dateien zerstört, die schwer oder gar nicht mehr rekonstruiert werden können.

(dm)

ROCKUS



AMIGA BUCHHITS



Vom C64 zum Amiga? Nichts leichter als das. Mit dem Aufsteigerbuch. Neben einem schnellen Einstieg in Workbench, CLI und Multitasking findet der Aufsteiger hier einen Einblick in die wichtigsten Sprachen des Amiga – alles immer im Vergleich zu Ihrem alten Rechner. Für den eigentlichen Daten-Transfer von Texten, Bildern, Dateien und BASIC-Programmen enthält das Buch fertige Konvertierungsprogramme. Einen leichteren Umstieg werden Sie nicht finden.
Amiga Aufsteigerbuch.
Hardcover, 320 Seiten, DM 39,-



Wählen Sie gleich den richtigen Einstieg zu Ihrem Amiga 500. Denn das Handbuch läßt Sie dabei völlig allein. Versuchen Sie es lieber gleich mit Amiga 500 für Einsteiger. Hier heißt es: anschießen und loslegen. Verständlich für jedermann zeigt Ihnen dieses Buch: Workbench, AmigaBASIC, CLI und AmigaDOS. Locker aufbereitet bietet es Ihnen alles Wissenswerte. Bis hin zu den beim Amiga 500 mitgelieferten Zusatzprogrammen.
Amiga 500 für Einsteiger
343 Seiten, DM 39,-



Läßt das Handbuch Sie auch in so manchen Dingen allein, das große Amiga 2000 Buch nicht. Hier finden Sie eine umfassende Einführung in die Arbeit mit Ihrem neuen Rechner – und mehr als das. Sind Sie erst einmal mit dem Amiga 2000 „per Du“, zeigen Ihnen die Autoren, was einen Amiga-Profi ausmacht: Kickstart im RAM, PC-Audioausgänge, erste Hilfe bei Harddisk-Abstürzen, Laufwerkeinbau in den Amiga 2000 und, und, und. Sollten Sie also noch Fragen zu Ihrem Rechner haben, hier finden Sie die Antworten.
Das große Amiga 2000 Buch
Hardcover, 684 Seiten, DM 59,-

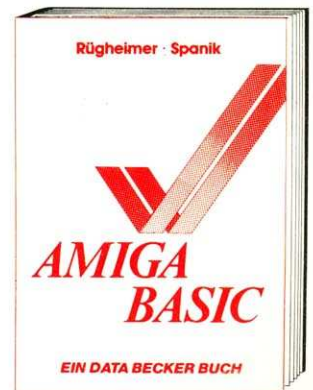

Das erfolgreiche Buch zu Amiga-BASIC – jetzt in Neuauflage! Erweitert um Kickstart 1.2, neuer Workbench und Amiga 500 & 2000. Mit allem, was BASIC-Programmierern Spaß macht: Grafik und Sound, Laden und Speichern von Graficraft-Bildern in BASIC-Programme, sequentielle und relative Dateien, Busineß-Grafik, Computeranimation, Windows, Umgang mit IFF-Bildern, Sprachausgabe und, und, und. Das Buch für Einsteiger, Aufsteiger und Profis.
AmigaBASIC
Hardcover, 774 Seiten, DM 59,-

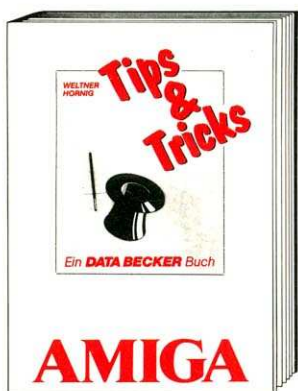

Amiga Tips & Tricks. Ein Buch, das voller Überraschungen steckt: 64 Farben gleichzeitig auf dem Amiga. Von BASIC aus Zugriff auf die Libraries. Benutzung verschiedener Zeichensätze in BASIC. Sinnvoller Einsatz von Windows, Screens und Menüs. Tips zu einzelnen Grafikbefehlen, Programm- und AmigaDOS-Routinen! Greifen Sie in die Trickkiste, und schon sind Dinge möglich, die man gar nicht gedacht hätte.
Amiga Tips & Tricks
Hardcover, 364 Seiten, DM 49,-

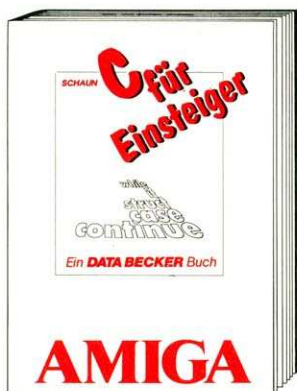

C an einem Wochenende? Durchaus möglich! Mit C für Einsteiger. Ein Einführungskurs, der Ihnen schnell und einfach die wichtigsten Grundlagen dieser Sprache vermittelt. Vom ersten Programm bis hin zu den Routinen in den Bibliotheken. Mit dem gesamten Sprachumfang und den besonderen Features von C. Zahlreiche Tips & Tricks zur Programmierung und eine Beschreibung der beiden Compiler Lattice C und Aztek runden das Ganze ab.
Amiga C für Einsteiger
293 Seiten, DM 39,-

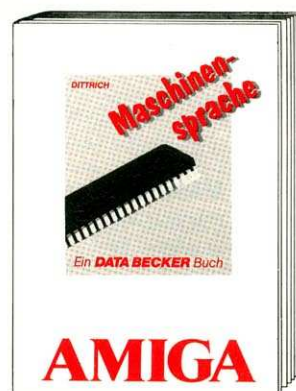

Schreiben Sie Ihre Programme in Maschinensprache – und Sie werden sehen, wie schnell ein Amiga sein kann. Das nötige Know-how liefert Ihnen dieses Buch: Grundlagen des 68000, das Amiga-Betriebssystem, Druckeransteuerung, Diskettenoperationen, Sprachausgabe, Windows, Screens, Register, Pull-Down-Menüs ... Und damit Sie auch gleich praktisch arbeiten können, werden die wichtigsten Assembler vorgestellt.
Amiga Maschinensprache
Hardcover, 288 Seiten, DM 49,-

Super
 Regelmäßig in der DATA WELT: Amiga Window – das Forum für den engagierten Amiga-Anwender. Mit kreativen Projekten, Interviews, Software-Tests und wichtigen News.
 Und: Auch was sich sonst so in der Computerszene tut, erfährt der Amiga-Anwender. Die DATA WELT – das aktuelle Computermagazin. Monat für Monat überall da, wo es Zeitschriften gibt.

DATA BECKER

Merowingerstr. 30 · 4000 Düsseldorf · Tel. (0211) 310010

BESTELL-COUPON
 Einsenden an: DATA BECKER, Merowingerstr. 30 · 4000 Düsseldorf 1
 Bitte senden Sie mir:

Zzgl. DM 5,- Versandkosten
 unabhängig von der bestellten Stückzahl
 per Nachnahme Verrechnungsscheck liegt bei
 Name _____ Straße _____ Ort _____



in deutscher Sprache



Superbase

für den Amiga
mit mindestens 512 Kbyte RAM

Superbase - das relationale Datenbank-System

Superbase vereint als erstes Programm einer neuen Generation von Datenbank-Systemen sowohl eine neuartige, äußerst benutzerfreundliche Bedienung mit Pull-down-Menüs, Fenstern und Maussteuerung als auch die enorme Leistungsfähigkeit einer relationalen Dateiverwaltung.

Einfacher Datenbank-Aufbau

Mit den leichtverständlichen Pull-down-Menüs und Kontrollfeldern legen Sie in Minuten eine komplette Datenbank an. Sie können ein bereits festgelegtes Format jederzeit ändern, ohne Ihre Daten zu zerstören.

Verwaltung der Daten

Superbase zeigt Ihre Daten auf verschiedene Arten an, beispielsweise als Tabelle oder als Formular. Sind Index und Felder selektiert, so können Sie Ihre Daten wie bei einem Videorecorder anzeigen lassen. Schneller Vorlauf, Rücklauf, Pause und Stop - ein Recorder ist nicht einfacher zu bedienen. Ein einzigartiges Filtersystem wählt beliebige Datenkategorien aus, mit denen Sie dann arbeiten können.

Die Stärken von Superbase

Das Festlegen von Übersichten und zusammenhängenden Abfragen über mehrere verknüpfte Dateien ist auch bei verschiedenen Sortierkriterien kein Problem. Daten anderer Datenbanken oder Anwenderprogramme lassen sich ebenfalls problemlos verarbeiten. Binden Sie Daten in Ihre Textverarbeitung

ein oder bilden Sie aus verschiedenen Dateien eine neue Datenbank! Die fortschrittliche Baumstruktur und die Disketten-Pufferung garantieren immer höchste Leistungsfähigkeit - Superbase findet beispielsweise einen bestimmten Datensatz in einer Datei, die 100 Adressen umfaßt, in nur 0,5 Sekunden.

Datenbank mit Bildern

Superbase bietet neben den gängigen Datenbank-Funktionen die Möglichkeit, Bilder und Grafiken darzustellen und zu verwalten. Einzigartigen Grafik-Datenbanken oder Dia-Shows steht also nichts im Wege.

Wer braucht Superbase?

Die Anwendungsmöglichkeiten sind nahezu unbegrenzt.

Hier einige Beispiele:

Geschäftliches	Professionelle Anwendungen
Lagerbestand Fakturierung Registratur Versandlisten Verwaltung Adressen	Design Fotografie Journalismus Sammlungen Forschung Ausbildung

* Unverbindliche Preisempfehlung

Leistungsumfang

Die Software: • bis zu 17 Gigabyte Speicherkapazität pro Datei • bis zu 16 Millionen Datensätze pro Datei • maximal 999 Indizes pro Datei • Anzahl der geöffneten Dateien, Anzahl der Dateien und Anzahl der Felder pro Datensatz: jeweils systemabhängig. Zum Beispiel: Für eine übliche Adreßverwaltung bei einer Datensatzlänge von 200 Byte können Sie auf Ihrer Diskette (880 Kbyte freier Speicher) ca. 4000 Adressen speichern.

Die Daten: • Text, Daten, numerische Felder und externe Dateien • Überprüfung bei der Eingabe • Formelfelder • Kalender der Jahre 1-9999, verschiedene Datumsformen • verschiedene Zahlenformate bei 13stelliger Genauigkeit • Datenschutz per Paßwort

Die Ausgaben: • das Programm beherrscht einen flexiblen Etikettendruck und produziert übersichtliche Listen mit dem Reportgenerator • bis zu 255 Spalten • mit Titel, Datum und Seitenzahl • Datensatz-Zähler, Durchschnitt, Zwischen- und Endergebnis • Ausgabe von mehreren Dateien auf Bildschirm, Drucker, Diskette oder neuer Datei • mehrspaltiger Etikettendruck mit variablem Format • Speicherung der Ausgabe- und Abfrage-Formate zur späteren Verwendung • vielfältige Sortierkriterien

Hardware-Anforderung

Amiga mit mindestens 512 Kbyte RAM, beliebiger Drucker mit Centronics-Schnittstelle.

Best.-Nr. 51636
DM 249,-* (sFr 199,- / öS 2490,-*)

Übrigens: Superbase gibt es auch für Atari ST, Schneider PC und IBM-PCs und Kompatible



Markt & Technik Verlag AG, Buchverlag, Hans-Pinsel-Straße 2, 8013 Haar bei München, Telefon (089) 4613-0

Bestellungen im Ausland bitte an: SCHWEIZ: Markt & Technik Vertriebs AG, Kollerstrasse 3, CH-6300 Zug, Telefon (042) 41 56 56 · ÖSTERREICH: Rudolf Lechner & Sohn, Heizwerkstraße 10, A-1232 Wien, Telefon (0222) 677526 · Ueberreuter Media Verlagsges. mbH (Großhandel), Laudongasse 29, A-1082 Wien, Telefon (0222) 481543-0.

Zu zweit geht's besser

Es ist schon ein Graus: Sie arbeiten beispielsweise mit dem CLI (Command Line Interface) und möchten das Directory von einer anderen Diskette anzeigen lassen. Sie wechseln also die Disketten, geben DIR ein und der Amiga verlangt nach der Startdiskette. Also Startdiskette einlegen, DIR ? eintippen, Befehl laden lassen, Diskette wechseln und Return-Taste drücken. Eine umständliche Prozedur, die da erledigt werden muß, um den Disketteninhalt zu sehen. Wieviel leichter ist es, mit zwei (oder mehr) Laufwerken zu arbeiten. Solange sich die Startdiskette in einem Laufwerk befindet, kann die andere nach Herzenslust

Ein zweites Diskettenlaufwerk erleichtert das Arbeiten mit dem Amiga ungemein. Wir stellen Ihnen die wichtigsten Zweitlaufwerke in einer Übersicht vor.

Adressen der einzelnen Hersteller/Anbieter entnehmen Sie bitte dem Schluß der Übersicht.

Vieles wird komfortabler

Bei der Wahl der richtigen Floppystation sind einige Gesichtspunkte zu beachten. Zuerst einmal ist die Frage zu klä-

ren, ob ein Zweitlaufwerk genügt oder nicht doch lieber mehrere Drives angeschafft werden sollen. Für den letzten Fall existieren Geräte, die zwei Laufwerke in einem Gehäuse enthalten. Im Regelfall ist dies billiger als der Kauf von zwei Einzellaufwerken. In Bild 1 sehen Sie drei Beispiele: links das Modell von Vesalia Versand, in der Mitte den Fleisch & Hörnemann-Drive und rechts das Doppellaufwerk von CompWare.

Geräten werden die einzelnen Drives als DF1 und DF2 (beziehungsweise DF2 und DF3) angesprochen. Wichtig ist auch, ob die Drives genügend gegen Fremdeinwirkungen (Magnetfelder oder Ähnliches) abgeschirmt sind und ob die Stabilität des Gehäuses gewährleistet ist. Die Laufwerke sind zwar im Regelfall alle abgeschirmt, doch ist es sicherer, ein stabiles Metallgehäuse als Schutz für den Drive zu wissen. Gute Beispiele dafür sind die Diskettenstationen, die Sie in Bild 2 sehen: Microware (links), C.A.S. (Mitte links), Kupke (Mitte rechts) und Vesalia Versand (rechts).

sich ein 5¼-Zoll-Zusatzlaufwerk zu kaufen. Ein Beispiel dafür sehen Sie in Bild 3 links (Vesalia Versand). Oder stehen Sie mehr auf kleine, kurze Gehäuse? Dann gefallen Ihnen sicher die aus Bild 3 ersichtlichen, kompakten Laufwerke von Bittendorf (Mitte links), AB-Computersysteme (Mitte rechts) und noch einmal Bittendorf (rechts). Diese Winzlinge haben den Vorteil, daß sie relativ wenig Platz auf dem Arbeitstisch verbrauchen.

Wenn aber genügend Freiraum auf dem Tisch vorhanden ist, tut's sicher auch ein größeres NEC 1035-Laufwerk. Diese Laufwerke bieten beispielsweise Vesalia Versand (Bild 4 links), ProMicro (Bild 4



Bild 1. Die 3½-Zoll-Doppellaufwerke von Vesalia Versand, Fleisch & Hörnemann und CompWare



Bild 2. Flaches Design: Zweitlaufwerke von Microware, C.A.S., Kupke Computertechnik und Vesalia Versand

bearbeitet werden, ohne daß Diskettenwechsel anfallen.

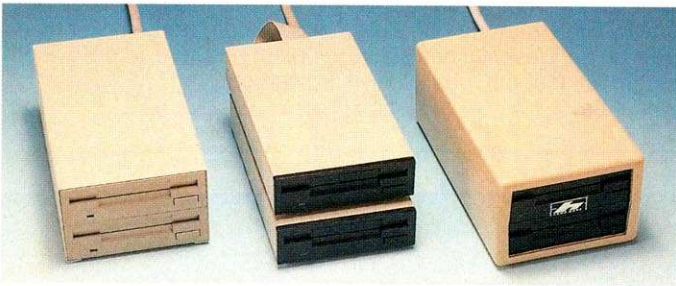
Für alle Amiga-Besitzer, die sich gerne eines dieser hilfreichen Zusatzgeräte zulegen möchten, haben wir eine Übersicht über die auf dem Markt erhältlichen Laufwerke angefertigt. Sie finden in der Tabelle am Ende des Artikels die wichtigsten Daten der handelsüblichen Diskettenstationen zusammengefaßt. »k.A.« bedeutet, daß keine Angaben zum jeweiligen Punkt vorlagen. Die

ren, ob ein Zweitlaufwerk genügt oder nicht doch lieber mehrere Drives angeschafft werden sollen. Für den letzten Fall existieren Geräte, die zwei Laufwerke in einem Gehäuse enthalten. Im Regelfall ist dies billiger als der Kauf von zwei Einzellaufwerken. In Bild 1 sehen Sie drei Beispiele: links das Modell von Vesalia Versand, in der Mitte den Fleisch & Hörnemann-Drive und rechts das Doppellaufwerk von CompWare. Bei allen diesen

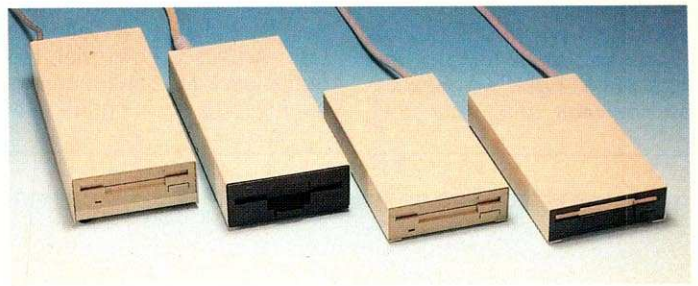
les Metallgehäuse als Schutz für den Drive zu wissen. Gute Beispiele dafür sind die Diskettenstationen, die Sie in Bild 2 sehen: Microware (links), C.A.S. (Mitte links), Kupke (Mitte rechts) und Vesalia Versand (rechts).

Besitzen Sie einen Amiga 2000 mit PC/AT-Karte oder einen Sidecar oder wollen Sie mit dem MS-DOS-Emulator 5¼-Zoll-Disketten beschreiben oder lesen? Dann werden Sie wohl nicht umhin kommen,

Mitte) und Bittendorf an (Bild 4 rechts).

Für gehobene Ansprüche . . .

Wer lieber etwas Extravaganter besitzen möchte, sollte das 3½-/5¼-Zoll-Doppellaufwerk von C.A.S. (Bild 5) in Betracht ziehen. Es ist in ein Plexiglasgehäuse eingebaut, damit man die Laufwerke und das



Bild 3. Klein, aber fein: Zweitlaufwerke von Vesalia Versand, Bittendorf, AB-Computer und Bittendorf



Bild 4. Jeweils mit großen NEC 1035 bestückt: Vesalia Versand, ProMicro und Bittendorf

SPEICHERMEDIEN

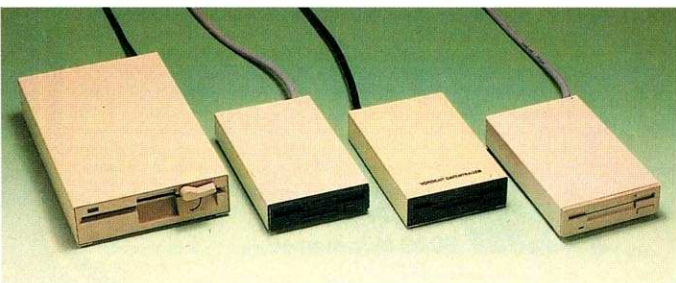
Drumherum genau betrachten kann.

Was Sie beim Kauf oder der Bestellung aber unbedingt bedenken sollten, ist die Frage, ob zu einem späteren Zeitpunkt weitere Laufwerke gekauft werden könnten. Wenn dies der Fall ist, ist es besser, sich gleich ein (etwas teureres) Gerät zu besorgen, bei dem der Bus durchgeführt ist. Sie erleichtern sich so den Anschluß einer weiteren Diskettenstation. Ein-/Ausschalten der Diskettenstationen sind nicht unbedingt erforderlich, können aber bei Speicherknappheit das Laufwerk abschalten, so daß von AmigaDOS kein Pufferspeicher für angeschlossene Drives verschrenkt wird.

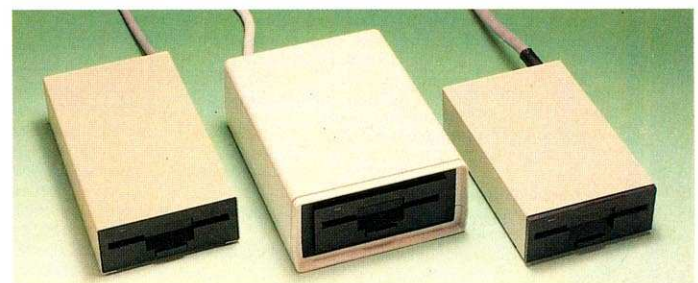
Was noch..?

Legen Sie Wert auf eine einheitliche, formschöne Computeranlage? Dann sollten Diskettenstationen gekauft werden, die im Farbton zum Amiga-Beige passen. Zur Funktion trägt dies allerdings nichts bei, es ist halt nur was fürs Auge. Egal, welches Zusatzlaufwerk Sie sich (viel-



Bild 5. Extravagant: Das Doppellaufwerk von C.A.S. aus Plexiglas zum Beobachten der Laufwerkstätigkeit

leicht zu Weihnachten?) kaufen, eine sinnvolle Aufwertung des Systems ist es allemal. Das Arbeiten geht viel reibungsloser vonstatten, da das nervtötende Einlegen der

Startdiskette bei den meisten Dateioperationen entfällt. Und so viel Erleichterung und Zeitgewinn für Wesentliches sollte einem schon ein paar Mark wert sein. (dm)

In letzter Minute...

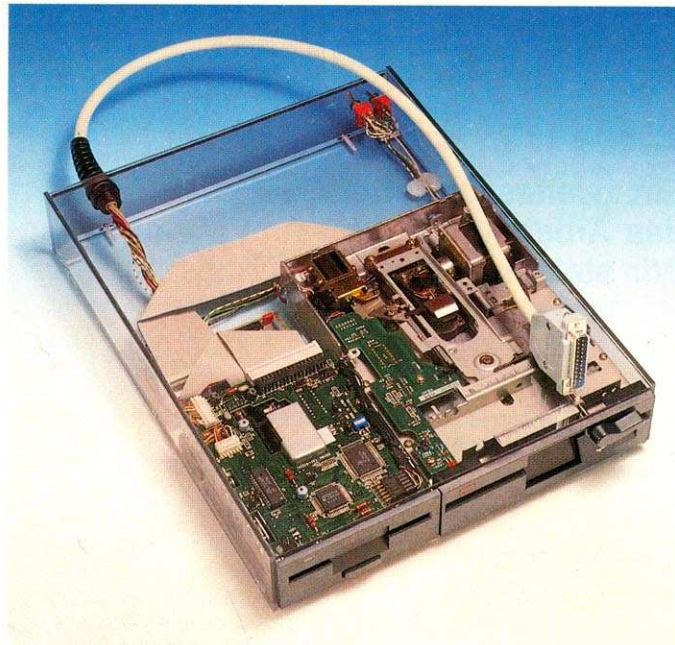
Kurz vor Redaktionsschluß erreichte uns noch ein weiteres Laufwerk. Das von Bittendorf zu einem Preis von 299 Mark erhältliche neue 5¼-Zoll-Laufwerk (NEC oder Fujitsu), das in ein stabiles Metallgehäuse eingebaut ist, besitzt leider keinen durchgeschleiften Bus (mit Bus 20 Mark Aufpreis), läßt sich aber beispielsweise als Zusatzlaufwerk für MS-DOS oder den Amiga verwenden. Es hat eine 40/80-Track-Umschaltung und ist grau lackiert mit schwarzer Frontblende. Außerdem erkennt es automatisch das Wechseln einer Diskette (Diskchange).

Die Übersicht erhebt keinen Anspruch auf Vollständigkeit. Mögliche Preisänderungen, die nach Redaktionsschluß von den Herstellern/Anbietern bekanntgegeben wurden, konnten nicht mehr berücksichtigt werden.



'BASIC'

AMIGA: Programmierpraxis mit MS BASIC
David A. Lien
„87% aller PC-Benutzer programmieren in BASIC“ (Marktanalyse '87). BASIC ist schnell erlernbar. AMIGA bietet den Programmierkomfort. Hier eine lebendige, systematische Sprach-einführung. Sie zeigt: richtige Befehlsanwendung an über 60 Musterprogrammen: bewegte und farbige Graphiken; Musik- und Sprachausgabe; Mathematik und Stringbehandlung; Datei-behandlung; Ein/Ausgabe usw.
426 Seiten. Softcover. DM 59,-

Fordern Sie unseren neuen Commodore-Prospekt an.



NEU

'C'

AMIGA: Systemprogrammierung in 'C'
John Th. Berry
Das Buchmotiv: 'C' statt 'Assembler' für den Hi-Tech-PC 'AMIGA'. AmigaDOS, Kernel, Intuition sind eine Schatzkiste an Routinen. Über 100 Beispiele zeigen 'C'-Programmierung mit diesen Routinen. Mit detaillierter Erklärung der Routinen und Übergabeparameter. Behandelt u.a. AMIGA-Hardware, Gadgets, Fenster, Menüs, Dialogboxen, message ports, AmigaDOS-Multi-processing, Sprites, künstl. Sprache.
464 Seiten. Softcover. DM 59,-

tewi Verlag GmbH
Theo-Prosel-Weg 1
8000 München 40

Hersteller/Anbieter	Gehäuse	Bus durchgeschleift	Ein-/Aus-schalter	Laufwerk	3 1/2"-5 1/4"-Zoll	Farbe Gehäuse	Farbe Frontblende	Preis in Mark	Bemerkung
AB Computersysteme	Metall	nein	ja	NEC 1036	3 1/2"	Amiga-beige	schwarz	339,—	—
CompWare	Plastik	nein	nein	2 x NEC 1036	2 x 3 1/2"	beige	schwarz	650,—	—
ASH Computerware	Metall	nein	nein	NEC 1036	3 1/2"	beige	beige	474,—	—
	Metall	nein	ja	Teac	5 1/4"	beige	k.A.	559,—	40/80 Tracks
B. Soltau Electronics	Metall	k.A.	k.A.	NEC	3 1/2"	k.A.	k.A.	599,—	—
	Metall	k.A.	k.A.	Teac	5 1/4"	k.A.	k.A.	837,—	—
C.A.S.	Flexiglas	nein	ja	NEC/Teac	3 1/2"/5 1/4"	durchsichtig	schwarz	998,—	Doppellaufwerk
	Metall	ja	ja	Teac	5 1/4"	Amiga-beige	k.A.	548,—	—
	Metall	nein	ja	NEC 1036	3 1/2"	Amiga-beige	k.A.	529,—	als Doppellaufwerk
	Metall	nein	nein	NEC	3 1/2"	k.A.	k.A.	398,—	849 Mark mit Bus 428 Mark
CompTec	k.A.	ja	ja	Teac	2 x 5 1/4"	k.A.	k.A.	920,—	—
	Metall	nein	ja	Teac	5 1/4"	k.A.	k.A.	444,—	40/80 Tracks
	k.A.	ja	ja	NEC 1035	2 x 3 1/2"	k.A.	k.A.	600,—	Bausatz
	k.A.	ja	ja	NEC 1036	2 x 3 1/2"	k.A.	k.A.	655,—	—
	Metall	ja	ja	NEC 1036	3 1/2"	k.A.	k.A.	255,—	Bausatz
Robert Daam Computer	k.A.	ja	ja	NEC 1036	3 1/2"	Amiga-beige	beige	349,—	mit Bus 366 Mark
Datentechnik Bittendorf	Metall	nein	ja	NEC 1035	3 1/2"	beige	schwarz	279,—	—
	Metall	nein	ja	Fujitsu	3 1/2"	Amiga-beige	schwarz	285,—	33 mm hoch
	Metall	nein	ja	NEC 1036	3 1/2"	Amiga-beige	beige	279,—	—
	Metall	nein	ja	Fujitsu	5 1/4"	Amiga-beige	grau	299,—	40/80 Tracks
Dolphin Software	Metall	k.A.	k.A.	NEC 1036	3 1/2"	k.A.	k.A.	379,—	—
Flesch & Hörnemann	Metall	nein	nein	NEC 1036	2 x 3 1/2"	beige	schwarz	748,—	—
	Metall	ja	ja	NEC 1036	3 1/2"	beige	schwarz	398,—	—
	Metall	ja	ja	NEC 1036	3 x 3 1/2"	beige	schwarz	1098,—	3 Laufwerke
	Metall	ja	ja	NEC 1036	2 x 3 1/2"	beige	schwarz	748,—	—
	Metall	ja	ja	Teac	5 1/4"	beige	schwarz	449,—	40/80 Tracks
	Metall	ja	ja	NEC/Teac	3 1/2"/5 1/4"	beige	schwarz	848,—	40/80 Tracks
Futurevision	Metall	nein	ja	NEC 1036	3 1/2"	Amiga-beige	beige	329,—	—
	Metall	nein	ja	Teac	5 1/4"	Amiga-beige	beige	449,—	—
Interplan	k.A.	k.A.	k.A.	NEC	3 1/2"	k.A.	k.A.	568,—	—
	k.A.	k.A.	k.A.	NEC	2 x 3 1/2"	k.A.	k.A.	920,—	—
	k.A.	k.A.	k.A.	NEC	2 x 3 1/2"	k.A.	k.A.	920,—	—
	k.A.	k.A.	k.A.	Teac	5 1/4"	k.A.	k.A.	568,—	—
Kupke Computertechnik	Metall	ja	ja	NEC 1036	3 1/2"	Amiga-beige	beige	369,—	—
	Metall	ja	ja	Teac	5 1/4"	Amiga-beige	beige	479,—	40/80 Tracks
Krönung Computersysteme	k.A.	nein	nein	NEC 1036	3 1/2"	k.A.	k.A.	349,—	—
Microware	Metall	ja	nein	NEC 1036	3 1/2"	Amiga-beige	beige	399,—	—
Padercomp	k.A.	nein	nein	NEC 1036	3 1/2"	k.A.	beige	398,—	—
ProMicro GmbH	Plastik	ja	nein	NEC 1035	3 1/2"	grau	schwarz	448,—	—
Soyka Datentechnik	k.A.	nein	ja	Teac	5 1/4"	k.A.	k.A.	448,—	40/80 Tracks
	Plastik	nein	ja	NEC 1036	2 x 3 1/2"	Amiga-beige	beige	649,—	—
	Plastik	nein	ja	NEC 1036	2 x 3 1/2"	Amiga-beige	beige	599,—	Bausatz
	Plastik	nein	ja	NEC 1036	3 1/2"	Amiga-beige	beige	324,90	Bausatz
	Plastik	nein	ja	NEC 1036	3 1/2"	k.A.	beige	289,—	—
Stalter Computerbedarf	k.A.	nein	ja	NEC 1036	3 1/2"	k.A.	k.A.	299,—	—
	k.A.	nein	ja	Teac	5 1/4"	k.A.	k.A.	399,—	40/80 Tracks
SWS Computersysteme	Metall	nein	nein	NEC 1036	3 1/2"	Amiga-beige	k.A.	389,—	—
	Tröps Computertechnik	k.A.	nein	nein	NEC 1036	3 1/2"	k.A.	k.A.	269,—
Tröps Computertechnik	k.A.	nein	nein	NEC 1035	3 1/2"	k.A.	k.A.	299,—	Bausatz, Fertigerät
	k.A.	nein	nein	NEC 1036	3 1/2"	k.A.	k.A.	325,—	369 Mark Bausatz, Fertigerät
	k.A.	nein	nein	NEC 1036	3 1/2"	k.A.	k.A.	398,—	398 Mark
Vesalia Versand	Metall	nein	ja	NEC 1035	3 1/2"	Amiga-beige	schwarz	299,—	—
	Metall	ja	ja	NEC 1036	3 1/2"	Amiga-beige	schwarz	349,—	—
	Metall	ja	ja	NEC 1036	2 x 3 1/2"	Amiga-beige	beige	648,—	—
	Metall	ja	ja	Teac	5 1/4"	Amiga-beige	beige	449,—	40/80 Tracks
	Metall	ja	ja	Chinon	3 1/2"	Amiga-beige	beige	329,—	—

Tabelle. Übersicht über Zusatzlaufwerke für alle Amiga-Modelle

<p>AB-Computersysteme, Wildenburgstr. 21, 5000 Köln 41, Tel. 0221/430 1442</p> <p>CompWare, Schlägel & Eisenstr. 9, 4352 Herten-Langenbochum, Tel. 02366/55891</p> <p>ASH Computerware, Von-Brandt-Str. 15, 8229 Laufen/Salzach, Tel. 08682/1327</p> <p>B. Soltau Electronics, Esplanade 39, 2000 Hamburg 36, Tel. 040/340445 — 340394</p> <p>C.A.S., Sprendlinger Landstr. 71, 6050 Offenbach, Tel. 069/842013</p> <p>CompTec, Obermörntererstr. 1, 4192 Kalkar 4, Tel. 02824/3867</p>	<p>Robert Daam Computer, Postfach 702, 8950 Kaufbeuren 2, Tel. 08341/8 1489</p> <p>Datentechnik Bittendorf, Postfach 100248, 6360 Friedberg, Tel. 06031/6 1950</p> <p>Dolphin Software, Egenolfstr. 19, 6000 Frankfurt 1, Tel. 069/446573</p> <p>Flesch & Hörnemann, Schlägel & Eisenstr. 46, 4352 Herten, Tel. 02366/55176</p> <p>Futurevision, Fr.-Veith-Str. 21, 6128 Höchst, Tel. 06163/1278</p> <p>Interplan, Nymphenburger Str. 134, 8000 München 19, Tel. 089/1 234066</p>	<p>Kupke Computertechnik, Apelank 28, 4600 Dortmund 16, Tel. 0231/852605</p> <p>Krönung Computersysteme, Deichsberg 2, 4790 Paderborn, Tel. 05254/69369</p> <p>Microware, Salmdorf 2, 8013 Haar, Tel. 089/4391096</p> <p>Padercomp, Erzbergerstr. 27, 4790 Paderborn, Tel. 05251/36396</p> <p>ProMicro GmbH, Teglerstr. 6, 1000 Berlin 65, Tel. 030/4653088</p> <p>Soyka Datentechnik, Hattingerstr. 685, 4630 Bochum, Tel. 0234/41 1913</p>	<p>Stalter Computerbedarf, Kurt-Schumacher-Str. 6, 6750 Kaiserslautern, Tel. 0631/24285</p> <p>SWS Computersysteme, Am Rathaus 8, 8395 Hauzenberg b. Passau, Tel. 08586/2174</p> <p>Tröps Computertechnik, Pingsdorferstr. 141, 5040 Brühl, Tel. 02232/47105</p> <p>Vesalia Versand, Marienweg 40, 4230 Wesel, Tel. 0281/65466 — 62205</p>
---	---	--	--

Ein Multitasking-Computer wie der Amiga erlaubt es dem Anwender, mehrere Programme parallel im Speicher zu halten und jederzeit damit zu arbeiten. Doch mit 512 KByte ist oft nicht genügend Hauptspeicher vorhanden, um diese nützliche Einrichtung auch in Anspruch zu nehmen. Gerade beim Amiga ist eine RAM-Erweiterung in vielerlei Hinsicht zu überdenken: Seien es Anwendungen wie Datenbank-Systeme oder Textverarbeitungen, Grafikprogramme oder einfach nur Reserven. 1 MByte müßten schon sein, besser wären 2 MByte oder mehr. Der folgende Artikel stellt Ihnen empfehlenswerte Speichererweiterungen vor und gibt Ihnen einen tabellarischen Überblick über das derzeitige Marktangebot.

Derzeit sind die meisten RAM-Erweiterungen noch für den Amiga 1000 konzipiert. So auch die 1 MByte-Box von C-Ltd. (Bild 1), die zum Preis von 1195 Mark von DTM und Intelligent Memory vertrieben wird. Die in einem stabilen Metallgehäuse untergebrachte Platine ist autokonfigurierend und be-

Genug Platz für alle

Für viele Anwendungen sind 512 KByte Hauptspeicher zu wenig. Eine Aufrüstung auf mehr RAM tut not. Die folgende Vorstellung hilft Ihnen, sich für die richtige Speichererweiterung zu entscheiden.



Bild 1. Sorgt für 1 MByte mehr Speicher: die C-Ltd.-Erweiterung für den Amiga 1000 von Intelligent Memory

ist autokonfigurierend und auch der Bus ist erfreulicherweise durchgeschleift. Es können also noch andere Geräte mit der Box am Expansion-Port betrieben werden. Der Preis, der zwischen 1198 und 1498 Mark liegt, ist in Relation zu dem, was man beim Kauf erhält, als fair zu bezeichnen.

Sollten 2 MByte nicht genug sein, hilft das RAM-Board von CompuStore zu höheren Dimensionen. Das 1848 Mark teure, autokonfigurierende Grundgerät (Bild 3), das über einen durchgeschleiften Bus verfügt, vergrößert den Hauptspeicher um 2 MByte. Als Zusatz gibt es 650 Mark teure Steckkarten, die den Speicher um jeweils 2 MByte bis zu maximal 8 MByte aufrüsten. Das abschaltbare RAM-Board ist problemlos zu betreiben und belastet durch ein eingebautes Netzteil nicht unnötig den Computer. Das große Gerät ist etwa so lang und breit wie der A1000, so daß es auf den Computer gestellt werden kann.

Etwas Spezielles stellt die 512-KByte-Erweiterung von Tröps dar (Bild 4). Sie kann wahlweise mit RAMs oder

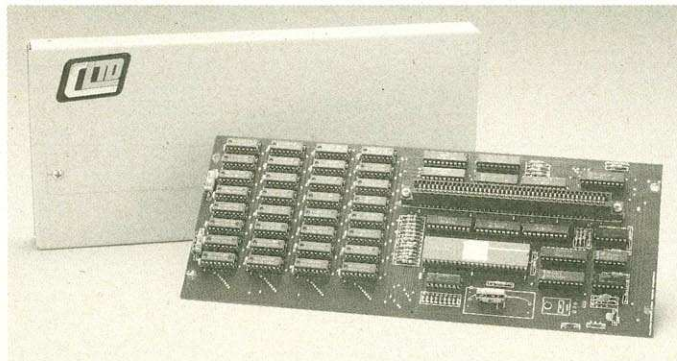

Bild 2. Comspec von DTM: einfach anstecken und der Amiga 1000 verfügt über 2 MByte mehr Speicher



Bild 3. Durch zusätzliche Karten erweiterbar bis auf 8 MByte: das voluminöse RAM-Board von CompuStore

sitzt einen durchgeschleiften Bus, so daß mehrere Geräte aneinandergesteckt werden können. Die Box ist problemlos am A1000 zu betreiben und nimmt nicht viel Platz in Anspruch. Zwar liegt der Preis für 1 MByte etwas hoch, doch kann die solide Verarbeitung und der tadellose Kundenservice dies wieder wettmachen.

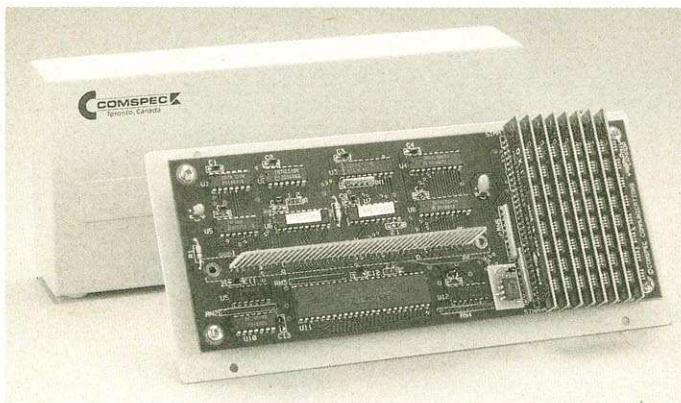
Ebenfalls für den Amiga 1000 gedacht ist die Comspec-Box (Bild 2), die von DTM, Amigaland und Intelligent Memory angeboten wird. Das sehr solide verarbeitete Metallgehäuse enthält eine Platine, die dem Computer ohne Probleme zu 2 MByte mehr RAM verhilft. Sie

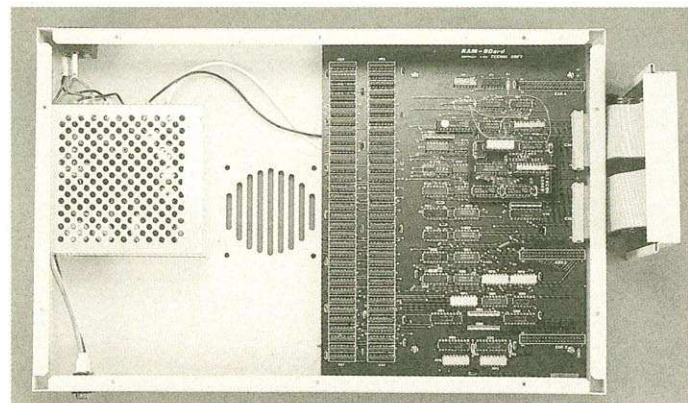

Bild 4. Die 512-KByte-Karte von Tröps kann wahlweise sowohl mit RAMs als auch mit EPROMs bestückt werden

EPROMs bestückt werden. Die Karte wird seitlich an den Expansion-Port des A1000 angesteckt und muß mit dem CLI-Befehl ADDMEM zugewiesen werden. Sie besitzt einen durchgeschleiften Bus, aber kein Gehäuse. Die Karte ist wohl eher etwas für Bastelfreaks, da sie sowohl als Bauteil wie auch als unbestücktes Fertigerät angeboten wird.

Für den Procomputer Amiga 2000 ist leider derzeit nicht viel zu haben. Die 2-MByte-Karte von Commodore (Bild 5), die für etwa 950 Mark im Fachhandel angeboten wird, ist derzeit das einzige, was in einen der freien Amiga-Slots zur

Original

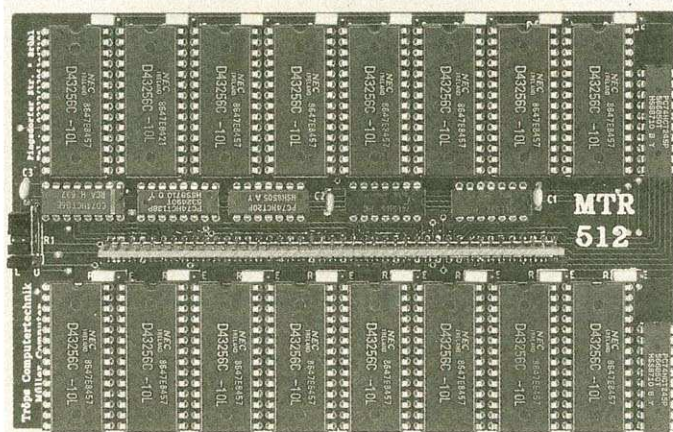

Made in Germany

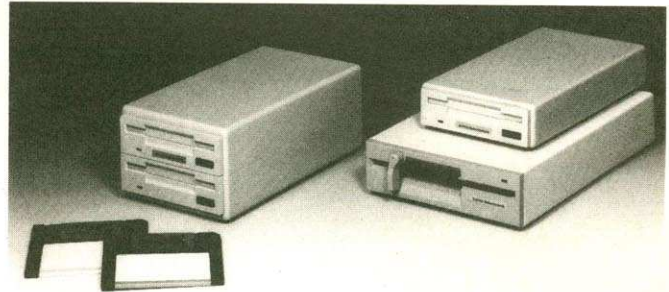

AMIGA-HARDWARE '88

Neue super Preise zum Jahreswechsel!

AMIGO FB1 (Bausatz einer 3.5" Einzelfloppy)	275,-
AMIGO FB1 (s.o. jed. mit Gehäuse)	298,-
AMIGO F1 (anschlußf. 3.5" Einzelfloppy)	349,-
AMIGO F2 (anschlußf. 3.5" Doppelfloppy)	649,-
AMIGO F5 (Einzelfloppy 5.25" 40/80 Tracks)	489,-
AMIGO FB2 (Bausatz einer 3.5" Doppelfloppy)	569,-
AMIGO FB2 (s.o. jed. mit Gehäuse)	599,-
AMIGO 2000 (internes Zweitlaufwerk Amiga 2000)	269,-
AMIGO/NEC (Rohlaufwerk 1036a 3.5")	247,-
AMIGO Gehäuse für 1 x 3.5" Floppy	34,90
AMIGO Gehäuse für 2 x 3.5" Floppy	39,90
AMIGO Gehäuse für 1 x 5.25" Floppy	24,90
AMIGO Bootselector DF1/DF2:	34,90
<hr/>	
Monitor Commodore 1081/1084	687,-
Monitor Eizo Flexscan 8060S	1 698,-
Monitor Nec Multisync	1 387,-
Monitor Mitsubishi 1471a	1 398,-
<hr/>	
RAM Erweiterung (Golem) Amiga 1000 2MB	938,-
RAM Erweiterung A 501 0.5MB f. 500er abschaltb.	289,-
RAM Erweiterung A 501 0.5MB f. 500er	279,-
RAM Erweiterung (Golem) Amiga 500 2MB	993,-
<hr/>	
TV Modulator	69,-
Digi View V2.0	347,-
Digi View Gender Changer	49,-
Perfect Sound (stereo Sounddigitizer)	167,-
<hr/>	
Amiga 2000 PC Karte	1 189,-
Amiga 2000 PC Karte + Harddisk (Filecard 20MB)	1 919,-

Unser Weihnachtsangebot

3.5" Disketten 2 DD ab 10 Stück	DM 2,59
3.5" Disketten 2 DD ab 100 Stück	DM 2,49
Aegis Videoscape 3D	DM 293,-

Amigo Laufwerke

- ★ 1 Jahr Garantie
- ★ Kunststoffgehäuse
- ★ Amigafarbe
- ★ Voll abgeschirmt
- ★ abschaltbar
- ★ Frontblende beige
- ★ LED-Steuerung wie internes LW
- ★ »sehr zuverlässig« (Amiga-Magazin)

NEC 1036 A + Interface + Kabel + Stecker
+ Anleitung zum Selbstbau einer 3,5"-

Amiga-Floppy 275,- DM

Unterhaltungs-Software

Alien Fires	77,-	King of Chicago*	87,-	MCC Pascal	227,-
Amiga Karate	67,-	Knight Orc	77,-	Modula II Commercial	597,-
Arazok's Tomb	77,-	Land of Legends*	87,-	Modula II Developers	297,-
Archon II	77,-	Leader Board	67,-	Modula II Regular	177,-
Autoduel*	87,-	Leisure Suit Larry	87,-	True Basic	297,-
Bad Cat	57,-	Marble Madness	67,-	CLI Mate V1.2	67,-
Balance of Power	77,-	Mean 18	87,-	Grabbit	67,-
Barbarian	67,-	Mindbreaker	27,-	Marauder II	67,-
Bard's Tale	87,-	Mission Elevator	57,-	Metacomco Shell	147,-
Beat it!	27,-	Pac Boy	27,-	Metacomco Tollkit	97,-
Borrowed Time	67,-	Phalanx	27,-	Newio	497,-
Bridge 4.0	57,-	Planetarium*	97,-	Zing	147,-
Bureaucracy	87,-	Quintett	87,-	Aegis Sonix	147,-
Challenger	27,-	Quiwi	57,-	Deluxe Musix Construction	197,-
Championship Baseball	67,-	Return to Atlantis*	87,-	Instant Music	87,-
Championship Basketball 2	67,-	Rocket Attack	27,-	Music Studio	97,-
Championship Football	67,-	Shadowgate*	77,-	Music X*	537,-
Championship Golf	67,-	Shanghai	77,-	City Desk	277,-
Chessmaster 2000	77,-	Shooting Star	27,-	Deluxe Print	187,-
City Defence	27,-	Sinbad	77,-	Flipside	97,-
Cruncher Factory	27,-	Sky Fighter	57,-	LPD Writer	198,-
Defender of the Crown	77,-	Space Battle	27,-	Page Setter	327,-
Demolition	27,-	Space Fight	27,-	Printmaster Plus	97,-
Der Hauch des Todes (007)*	57,-	Star Glider	77,-	Prowrite	247,-
Donald Duck's Playground	57,-	Strip Poker (Artworx)	77,-	Publisher 1000	347,-
Dr. Fruit	27,-	Terrorpods	67,-	Scribble Plus	187,-
Earl Weaver Baseball	97,-	Testdrive	77,-	TV Text	187,-
Emerald Mine	27,-	The Final Trip	27,-	UBM Text V2.2	147,-
Faery Tale	77,-	The Pawn	87,-	Vizawrite	197,-
Ferrari Formula One*	77,-	The Surgeon	137,-	Word Perfect V4.1	687,-
Fire Power*	47,-	Turbo*	47,-	Akquisition	597,-
Flightsimulator II	107,-	Typhoon	67,-	Superbase	227,-
Flip Flop	27,-	Uninvited	77,-	Aesop's Fables	97,-
Football Fortunes	67,-	Wintergames	67,-	Keyboard Cadett	77,-
Fortress Underground	27,-	World Games	67,-	Word Master — Vocabulary	97,-
Garrison	67,-			Aegis Animator mit Images	257,-
Goldrunner	77,-			Aegis Art Pak	57,-
Grand Slam	87,-	Anwendungs-Software		Aegis Draw Plus	437,-
Guild of Thieves	87,-	AC Basic	387,-	Aegis Images	77,-
Gunship*	77,-	AC Fortran	597,-	Aegis Impact	147,-
Hacker II	77,-	AMIGA Assembler	187,-	Deluxe Paint II	197,-
Hardball	97,-	AMIGA C	257,-	Deluxe Video V1.2	197,-
Hollywood Poker	47,-	Aztec C Commercial	927,-	Digi Paint	117,-
Indoor Sports*	97,-	Aztec C Developers	577,-	Dynamic CAD	947,-
Kampfgruppe	107,-	Cambridge LISP	397,-	Express Paint	157,-
Karate Kid II	67,-	Devpac Assembler	197,-	Sculp 3D	187,-
Karate King	37,-	K. Seka Assembler	137,-	Videoscape 3 D	293,-
		Lattice C	347,-		

* lieferbar nach Verfügbarkeit

SPEICHERMEDIEN



Bild 5. Wertet den Amiga 2000 um 2 MByte auf: die RAM-Karte von Commodore zum internen Einbau



Bild 6. Bitter nötige Erweiterung für den A500: abschaltbare 512 KByte von Bittendorf mit eingebauter Echtzeituhr

Speichervergrößerung eingesetzt werden kann. Die Karte ist selbstverständlich autokonfigurierend und wird problemlos vom A2000 akzeptiert. Es können auch mehrere dieser Erweiterungen in die Slots gesteckt werden, so daß sich der Computer auf über 8 MByte Hauptspeicher erweitern läßt.

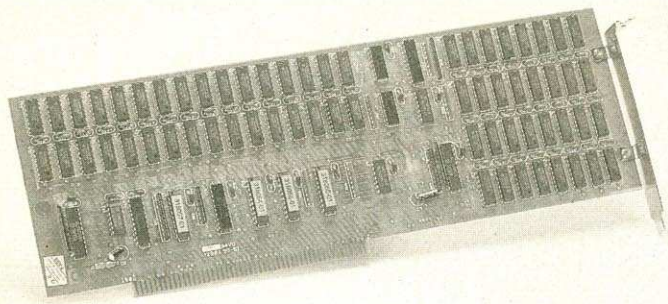
Mehr Speicher bitter nötig hat auch der Amiga 500. Eine Möglichkeit, ihm mehr RAM zukommen zu lassen, ist der Einbau einer kleinen Karte, die über eine batteriegepufferte Echtzeituhr verfügt und 512 KByte zusätzliches RAM bietet. Die kleinen Karten werden an der Unterseite des A500 eingesteckt, wo sie unter der Abdeckklappe verschwinden. Vorteilhaft ist es, wenn sich die Karten abschalten lassen, zwingend erforderlich ist es aber nicht. Die Bilder 6 und 7 zeigen Ihnen verschiedene

A500-Erweiterungen, wie sie zu einem Preis von etwa 250 Mark angeboten werden.

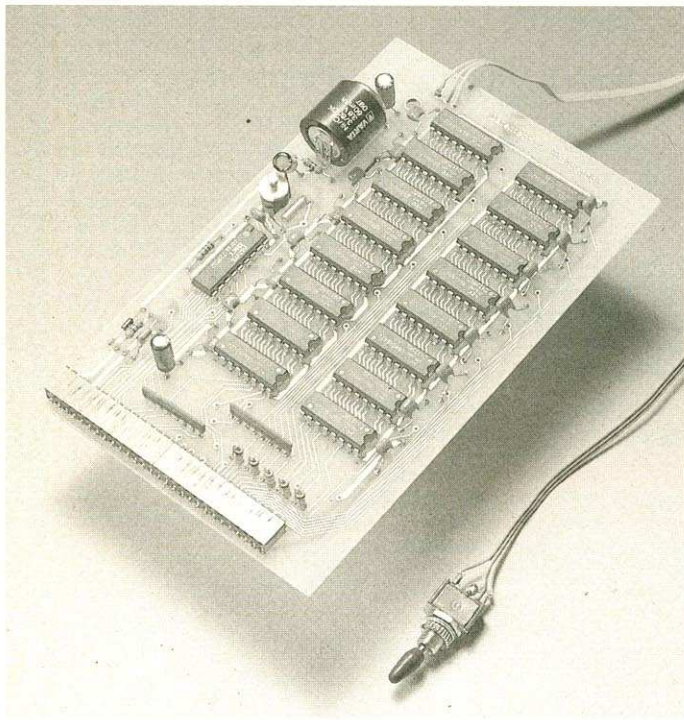
Aber beim A500 geht auch mehr: C.A.S. verkauft seit kurzer Zeit eine speziell für diesen Computer angefertigte, autokonfigurierende Erweiterung (Bild 8). Mit 2 MByte ist sie zu einem guten Preis von 895 Mark erhältlich. Die Box, die direkt an den A500 angesteckt werden kann, besteht aus solidem Blech und ist abschaltbar. Sie ist eine empfehlenswerte Alternative für unterdimensionierte Amiga 500-Modelle.

Wer die Erweiterungen lieber dezent im Computer »verstecken« möchte, kann dies mit Karten tun, die in den Computer eingebaut werden. Typisches Beispiel dafür ist die 1-MByte-Erweiterung von Futurevision für den Amiga 1000, die mit einer mitgelieferten, angepaßten Kickstart-Version

749 Mark kostet (Bild 9). Wenn andere (leider derzeit sehr teurere) RAM-Bausteine eingesetzt werden, läßt sich der Speicher sogar um 4 MByte aufstocken. Allerdings muß für diese Art von Speichererweiterungen der Amiga aufgeschraubt werden, was Garantieverlust bedeutet. Die Erweiterung ist aber relativ unkompliziert einzubauen, da sie zwischen dem 68000-Prozessor und dessen Sockel eingesteckt wird.

Eine andere Karte, die einen Standard-A1000 auf insgesamt 1 MByte aufrüstet, ist die etwas ungewöhnliche Erweiterung von C.A.S. (Bild 10). Sie wird in die Frontausparung eingesteckt. Allerdings müssen einige Lötarbeiten in Inneren des Amiga vorgenommen werden, womit diese Karte sicher nichts für »Lötkolbengegner« ist.

C.A.S. bietet aber einen Einbauservice an. Die Speichererweiterung ist nicht autokonfigurierend, eine mitgelieferte Kickstart-Diskette installiert den zusätzlichen Speicher aber ordnungsgemäß.

Welche Wahl?

Egal, für welche RAM-Erweiterung Sie sich entscheiden — eine sinnvolle Ergänzung zu Ihrem Computersystem ist es allemal. Einzig bei der Kapazität der Geräte und der Art des Einbaus sollte überlegt werden, für welches Angebot die Entscheidung getroffen wird.

In der abschließenden Tabelle sind zum besseren Überblick alle Speichererweiterungen aufgeführt, zu denen uns Informationen vorlagen. Es ist beschrieben, ob der Einbau intern oder extern erfolgt, wel-



Bild 7. Ebenfalls 512 KByte für den A500 von Vesalia Versand (links) und C.A.S. (rechts) zum internen Einbau



Bild 8. Derzeit die einzige 2-MByte-Speichererweiterung für den Amiga 500 zum externen Anbau von C.A.S.

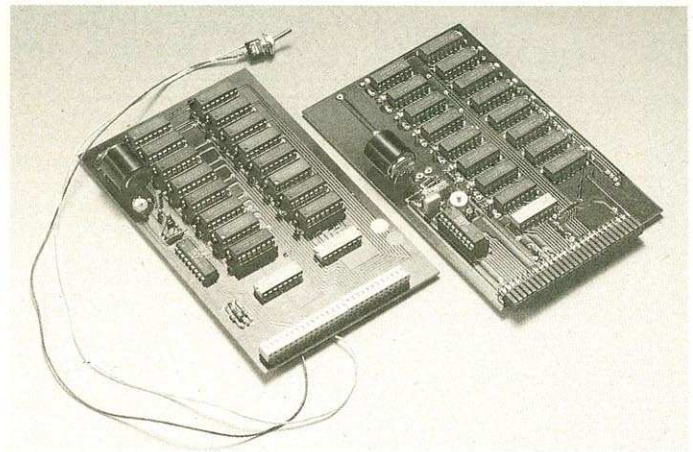

Bild 9. Futurevision: 1 MByte zum Einbau für den A1000

cher Computertyp Voraussetzung ist und mit welchen Kapazitäten die Erweiterungen erhältlich sind. Sollten Besonderheiten dabei sein, sind diese in der Spalte »Bemerkungen« eingetragen. Die Adressen der Anbieter schließen die Übersicht über die sicher sinnvollen Ergänzungen Ihres Arbeitsgeräts ab. (dm)

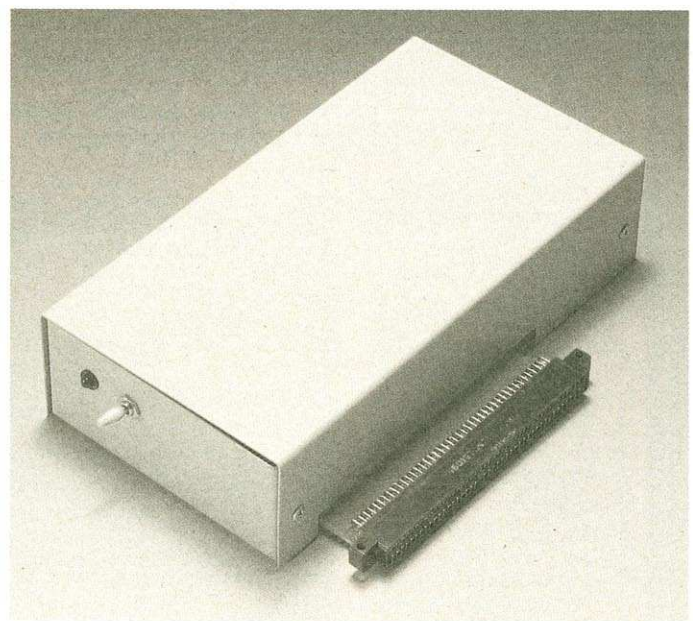
Alcomp, Lessingstr. 46, 5012 Bedburg, Tel. 02272/1580
 Alphontronic, Luitpoldstr. 22, 8520 Erlangen, Tel. 09131/25018
 C.A.S., Spredlinger Landstr. 71, 6050 Offenbach, Tel. 069/842013
 CompTec, Obermörntererstr. 1, 4192 Kalkar 4, Tel. 02824/3867
 CompuStore, Fritz-Reuter-Str. 6, 6000 Frankfurt/Main 1, Tel. 069/567399
 Datentechnik Bittendorf, Postfach 100248, 6360 Friedberg, Tel. 06031/61950
 Dolphin Software, Egenolfstr. 19, 6000 Frankfurt 1, Tel. 069/446573

DTM, Poststr. 25, 6200 Wiesbaden, Tel. 06121/560084
 Flesch & Hörnemann, Schlägel & Eisenstr. 46, 4352 Herten, Tel. 02366/5176
 Futurevision, Fr.-Veith-Str. 21, 6128 Höchst, Tel. 06163/1278
 Intelligent Memory, Basaltstr. 58, 6000 Frankfurt 90, Tel. 069/7071102
 Kupke Computertechnik, Apelank 28, 4600 Dortmund 16, Tel. 0231/852605
 M. Kröning Computersysteme, Deichsberg 2, 4790 Paderborn, Tel. 05254/69369
 Merkens EDV, Fuchstanzstr. 6a, 6231 Schwabach, Tel. 06196/3026

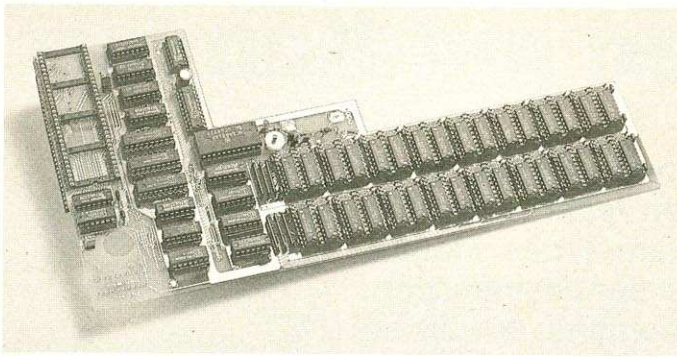
Computersysteme M. Lamm, Schönborning 14, 6078 Neu-Isenburg 2, Tel. 06102/52535
 Softwareland, Franklinstr. 27, CH-8050 Zürich, Tel. 0041/1-3115959
 Soyka Datentechnik, Hattingerstr. 685, 4630 Bochum 5, Tel. 0234/411913
 Tröps Computertechnik, Pingsdorferstr. 141, 5040 Brühl, Tel. 02232/47105
 Vesalia Versand, Marienweg 40, 4230 Wesel, Tel. 0281/65466 — 62205
 Die Übersicht erhebt keinen Anspruch auf Vollständigkeit. Mögliche Preisänderungen nach Redaktionsschluss konnten nicht berücksichtigt werden.



Bild 10. C.A.S. wertet den A1000 um 768 KByte auf

Anbieter/Gerät	Einbau	geeignet für	max. Kapazität	bestückt mit	mit Gehäuse	autokonfigurierend	Bus durchgeführt	Preis in Mark	Bemerkung
Alcomp/A500	Intern	A500	512 KByte	512 KByte	nein	ja	—	189,—	ohne Uhr
Alphontronic/Dram-Ex	Intern	A1000	4 MByte	1 MByte	nein	nein	—	998,—	mit Echtzeituhr 1173 Mark
C.A.S./A500-512 KB /A500-512 KB	Intern	A500	512 KByte	512 KByte	nein	ja	—	239,—	mit Echtzeituhr
	Intern	A1000	768 KByte	768 KByte	Frontabdeckung	modifizierter Kickstart	—	378,—	—
/A500-2 MB /A1000-2 MB	Extern	A500	2 MByte	2 MByte	ja	ja	nein	895,—	abschaltbar
	Extern	A1000	2 MByte	2 MByte	ja	ja	ja	895,—	abschaltbar
CompTec/ A500-512 KB A1000-2 MB	Intern	A500	512 KByte	512 KByte	nein	ja	—	199,—	mit Echtzeituhr 249 Mark
	Intern	A1000	4 MByte	2 MByte	nein	modifizierter Kickstart	—	888,—	mit Echtzeituhr
	A1000-2 MB ext. A2000-RAM	Extern	A1000	2 MByte	2 MByte	ja	ja	ja	1095,—
	Intern	A2000	4 MByte	2 MByte	nein	ja	—	956,—	—
CompuStore/ RAM-BOard	Extern	A1000	8 MByte	2 MByte	ja	ja	ja	1848,—	je 2 MB zusätzlich 650 Mark
Bittendorf/ A500-512 KB RAM-Chips A2000-2 MB	Intern	A500	512 KByte	512 KByte	nein	ja	—	222,—	abschaltbar, mit Echtzeituhr
	Intern	A2000	512 KByte	512 KByte	—	—	—	199,—	Chipsatz für 1-MB-Karte
	Intern	A2000	2 MByte	2 MByte	nein	ja	—	949,—	Commodore-Erweiterung
Dolphin/ A1000-256 K 512 MB	Intern	A1000	256 KByte	256 KByte	nein	ja	—	129,—	Commodore-Erweiterung
	Extern	A1000	2 MByte	1 MByte	ja	ja	ja	895,—	2 MB = 1295 Mark
DTM/Comspec	Extern	A1000	2 MByte	2 MByte	ja	ja	ja	1498,—	—
Futurevision/ A1000 int. A1000 ext. A500-512 KB	Intern	A1000	4 MByte	1 MByte	nein	modifizierter Kickstart	—	749,—	2 MB = 1248 Mark, 4 MB = 2048 Mark
	Extern	A1000	2 MByte	2 MByte	ja	ja	ja	998,—	abschaltbar
	Intern	A500	512 KByte	512 KByte	nein	ja	—	258,—	mit Echtzeituhr
Flesch & Hörnemann/A500	Intern	A500	1,5 MByte	1,5 MByte	nein	ja	—	998,—	—
Intelligent Memory/ C-Ltd.	Extern	A1000	2 MByte	1 MByte	ja	ja	ja	1195,—	—
Kupke/Golem	Extern	A1000	2 MByte	2 MByte	ja	ja	ja	998,—	abschaltbar
Kröning/A1000-RAM	Intern	A1000	4 MByte	1 MByte	nein	nein	—	749,—	2 MB = 1249 Mark, 4 MB = 2049 Mark
Merkens/2 MB 2 MB-A2000	Extern	A1000	2 MByte	2 MByte	ja	ja	k.A.	1138,—	—
	Intern	A2000	4 MByte	2 MByte	nein	ja	—	948,—	—
M. Lamm/MegaMiga	Intern	A1000	1 MByte	1 MByte	nein	modifizierter Kickstart	—	498,—	—
Softwareland/Alegria Insider	Extern	A1000	2 MByte	512 KByte	nein	ja	—	835,—	2 MB = 1649 Mark
	Intern	A1000	1 MByte	1 MByte	nein	ja	—	814,—	—
Soyka/Amiga RAM	Intern	A500	512 KByte	512 KByte	nein	ja	—	275,—	mit Uhr, abschaltbar = 289 Mark
Tröps/MTR 512	Extern	A1000	512 KByte	512 KByte	nein	nein	ja	598,—	EPROMs anstelle RAM möglich
Vesalia/A500-512 KB	Intern	A500	512 KByte	512 KByte	nein	ja	—	249,—	mit Echtzeituhr, abschaltbar = 259 Mark

DCopy – Kopieren mit Komfort

Das in der Programmiersprache C geschriebene Programm DCopy läßt beim Kopieren keine Wünsche mehr offen. Bis zu vier Laufwerke erkennt DCopy automatisch und benutzt sie auch bei Bedarf. Leicht können die gewünschten Parameter eingestellt werden. Die Eingaben erfolgen über die Tastatur, wobei die Cursor-Steuerung vorbildlich gelöst ist.

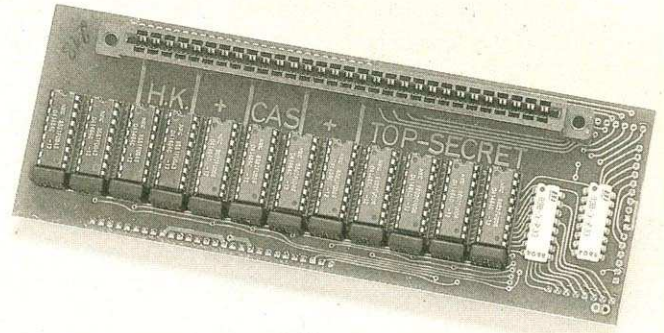
DCopy öffnet ein eigenes Fenster, wodurch es auch von der Workbench aus gestartet werden kann. Nach dem Aufruf erscheinen in dem Fenster die voreingestellten Werte (siehe Bild 1).

In der ersten Zeile steht nach dem Starten »Verify OFF«. Dies bedeutet, daß nach dem Schreiben der Daten keine Überprüfung auf Richtigkeit durchgeführt wird. In diesem Modus erhöht sich natürlich die Kopiergeschwindigkeit, da die Daten nicht noch einmal gelesen werden müssen.

Darunter steht, ob das Mehrfachkopieren eingeschaltet ist (»Multiple copy OFF«). Ist dieser Modus eingeschaltet, können mehrere Kopien erstellt werden, wobei die Daten nur einmal geladen werden. Auch hierbei ist es möglich, auf meh-

Das Programm »Diskcopy« von der Workbench ist zum Kopieren recht unkomfortabel. Bei dem Programm des Monats können Sie viele Parameter beeinflussen. Auch das mehrfache Kopieren auf bis zu drei Laufwerke beherrscht »DCopy«.



Bild 1. Das Hauptmenü von »DCopy« mit der Anzeige der aktuellen Parameter wie Verify und Multiplecopy



Bild 2. In diesem Untermenü von »DCopy« können Sie die Parameter für den Kopiervorgang verändern

ren Zieldisketten in einem Durchlauf zu kopieren.

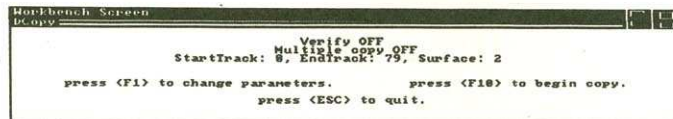
Sehr interessant ist die Fähigkeit von DCopy, nicht nur die gesamte Diskette, sondern auch beliebige Teile davon zu duplizieren. »StartTrack« und »EndTrack« sind die Spuren, von beziehungsweise bis zu

denen der Kopiervorgang laufen soll. Mit »Surface« gibt man an, welche Diskettenseite vervielfältigt werden sollte. Auf die Bedeutung dieses Parameters gehen wir bei der Beschreibung des Untermenüs ein.

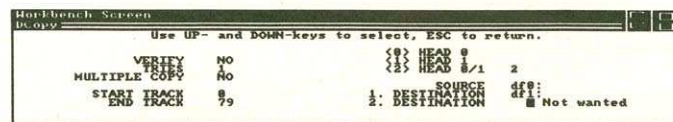
Durch Drücken von <F1> gelangen Sie in ein Untermenü

(siehe Bild 2), in dem die voreingestellten Werte editierbar sind. Um zu dem Parameter zu gelangen, den Sie ändern wollen, benutzen Sie die Tasten <Cursor hoch> und <Cursor runter>.

Bei »VERIFY« werden nur die Tasten <y> und <n> akzeptiert, die Verify an beziehungsweise ausschalten.

Mit »TRIES« wird bestimmt, wie viele Schreibversuche unternommen werden, wenn ein Schreibfehler auftritt. Diese Funktion ist somit nur dann sinnvoll, wenn »VERIFY« aktiviert ist.

Für mehrfache Kopien bei nur einmaligem Lesen ist der Parameter »MULTIPLE COPY« zuständig. Genau wie bei VERIFY kann nur <y> oder <n> eingegeben werden. Positiv ist dieser Menüpunkt, wenn man nur über ein Laufwerk verfügt, da man zeitsparend mehrere Kopien erstellen kann.

»STARTTRACK« und »ENDTRACK« geben die Start- und Endspur für den Kopiervorgang an. Falls die Startspur größer als die Endspur ist, kann man das Menü nicht verlassen. Um nur eine Spur zu kopieren, stellt man einfach

Fortsetzung auf Seite 104

Jeden Monat **2000 DM GEWINNEN**

Gerald Fries, der Autor des Programm des Monats, begann im Jahr 1984 sich mit Computern zu beschäftigen. Sein erster Computer war ein C 64, auf dem er einige mathematische Programme erstellte. Letztes Jahr erfolgte dann der Aufstieg zum Amiga, von dessen Fähigkeiten der Autor von Anfang an begeistert war. So verwaltet er zum Beispiel mit eigenen Programmen seine Musikkassetten und die Haushaltskasse. Das Programm DCopy entstand, weil dem Autor an jedem Kopierprogramm ein Detail fehlte.



Im Augenblick studiert er im neunten Semester Elektrotechnik mit dem Schwerpunkt »Rechnergestützter Schaltungsentwurf«.

Programmname:	DCopy
Computer:	A500, A1000, A2000 mit Kickstart 1.2
Sprache:	C
Compiler:	Aztec-C V3.40
Aufrufe:	cc dcopy+l-s n dcopy.o-lm32-cc32

```

1 eJ0 #include <devices/console.h>
2 Qf #include <intuition/intuition.h>
3 CN #include <stdio.h>
4 h4 #include <devices/trackdisk.h>
5 CH #include <exec/memory.h>
6 4r #include <libraries/dos.h>
7 Oy #include <libraries/dosextern.h>
8 Ic #define BLOCKSIZE 5632L /* BLOCKSIZE*NUMSECS (512*11)
   */
9 T9 #define YES 1
10 bc #define NO 0
11 1J #define FAILED -10 /* operation-failed flag */
12 Kc #define OK 0
13 zt struct Process *mp,*FindTask();
14 Ok struct MsgPort *diskport[4];
15 xM struct IOExtTD *diskreq[4];
16 Fg BYTE *erase,*puffmerk,*fastdiskpuffer[160],*diskpuffer[80],*
   AllocMem();
    
```

Listing. »DCopy«, ein komfortables Kopierprogramm für den Amiga. Bitte mit dem Checksummer (siehe S. 76) eingeben.

```

17 IP struct IntuitionBase *IntuitionBase,*OpenLibrary();
18 zL extern struct MsgPort *CreatePort();
19 Sa extern struct IORequest *CreateExtIO();
20 UT struct NewWindow nw = {
21 ft8     0, 10,           /* starting position (left,top
                ) */
22 lq     640,100,        /* width, height */
23 lg     -1,-1,         /* detailpen, blockpen */
24 eE     0,              /* flags for idcmp */
25 c4     WINDOWDEPTH |
26 E6     WINDOWDRAG |
27 Ot     NOCAREREFRESH |
28 GF     ACTIVATE,      /* window gadget flags */
29 M4     0L,            /* pointer to 1st user gadget
                */
30 BH     NULL,          /* pointer to user check */
31 Gn     (UBYTE *) "DCopy", /* title */
32 Xo     NULL,          /* pointer to window screen */
33 qd     NULL,          /* pointer to super bitmap */
34 GE     0,0,           /* min width, height */
35 XX     0,0,           /* max width, height */
36 ix     WBENCHSCREEN;
37 pv0 struct Window *w,*OpenWindow();
38 la struct IOStdReq *WMsg; /* I/O request block
                pointer */
39 bb struct MsgPort *consoleWritePort; /* a port at which to
                receive */
40 jD struct IOStdReq *RMsg; /* I/O request block
                pointer */
41 wX struct MsgPort *consoleReadPort; /* a port at which to
                receive */
42 7m extern struct IOStdReq *CreateStdIO();
43 Yr char readstring; /* provides a buffer even though using on
                ly one char */
44 Qq char string[50]; /* provides a buffer for writing variable
                s */
45 QA int error = 0;
46 U5 int avail = 0;
47 2p int fastavail = 0;
48 Vo int anzdisk = 0;
49 jD /* verify,maxtry,multiple,starttrack,endtrack,mode,source,3
                x destination */
50 S1 int flag[10] = {'n',1,'n',0,79,2,0,-1,'n','n'};
51 VD int t[4] = {-1,-1,-1,-1}; /* remember OpenDevice f
                ailures */
52 Xt main()
53 nG {
54 Sw3     int i,success,fail = 0;
55 Qd     long dos_packet();
56 Yk     if((IntuitionBase=OpenLibrary("intuition.library",0))==NU
                LL)
57 rK6         exit(99L);
58 UV3     consoleWritePort = CreatePort("my.con.write",0L);
59 XE     if(consoleWritePort == 0)
60 uN6         exit(99L);
61 vJ3     WMsg = CreateStdIO(consoleWritePort);
62 aH     if(consoleWritePort == 0)
63 xQ6         exit(99L);
64 qy3     consoleReadPort = CreatePort("my.con.read",0L);
65 VU     if(consoleReadPort == 0)
66 OT6         exit(99L);
67 KK3     RMsg = CreateStdIO(consoleReadPort);
68 MB     if(RMsg == 0)
69 3W6         exit(99L);
70 Rr3     w = OpenWindow(&nw); /* create a window */
71 jO     if(w == NULL)
72 6Z6         exit(99L);
73 2O3     error = OpenConsole(WMsg,RMsg,w);
74 VU     if(error != 0)
75 9c6         exit(99L);
76 TP     /* attach a console to this window, initialize
77 vG7     * for both write and read */
78 iD3     QueueRead(RMsg,&readstring); /* tell console where to
79 9Fh     * put a character that
80 Zq     * it wants to give me
81 ru     * queue up first read
82 Nm     */
83 EY3     CursorOff(); /* cursor will not be
                displayed */
84 3pJ     /* How many drives are connected ? */
85 nL3     for (anzdisk=0;anzdisk<4;anzdisk++){
86 rr6         if ((diskport[anzdisk] = CreatePort(0L,0L)) == 0) {
87 UY9             puts("\nCan't create port.n");
88 Zf             exit(0L);
89 Rw6         }
90 km         diskreq[anzdisk] = (struct IOExtTD *)
91 CwE             CreateExtIO(diskport[anzdisk],(long)sizeof(str
                uct IOExtTD));
92 2x6         if (OpenDevice(TD_NAME,(long)anzdisk,diskreq[anzdisk],
                93 tr9         DeleteExtIO(diskreq[anzdisk],(long)sizeof(struct IO
                ExtTD));
94 CI         DeletePort(diskport[anzdisk]);
95 EC         t[fail++] = anzdisk+'0';
96 Y36     }
97 Ka     else {
98 UK9         if (flag[7]==-1 && anzdisk!=0)
99 FUC             flag[7]=anzdisk;
100 D4K             /* do not verify disk-changes */
101 CB9             mp=FindTask("File System");
102 mO             dos_packet(&mp->pr_MsgPort,ACTION_INHIBIT,TRUE,0L,0
                L,0L,0L,0L,0L);
103 fA6     }
104 gB3     anzdisk=anzdisk-fail; /* amount of connected drives
105 nL     */
106 qP     if (anzdisk==1) /* only one drive connected
107 lq6     */
108 6w3     do {
109 ra6         error = 0;
110 q7         if (flag[0]=='y') {
111 Qh9             if (flag[1]=1) {
112 HOC                 locate(2,30);
113 DJ                 sprintf(string,"Verify ON with %d try",flag[1]);
114 2y                 ConPutStr(WMsg,string);
115 rm9             }
116 dt             else {
117 1OC                 locate(2,29);
118 3I                 sprintf(string,"Verify ON with %d tries",flag[1]
                );
119 73                 ConPutStr(WMsg,string);
120 wr9             }
121 xS6         }
122 jz     else {
123 tu9             locate(2,35);ConPutStr(WMsg,"Verify OFF");
124 OV6         }
125 NP     locate(3,32);ConPutStr(WMsg,"Multiple copy ");
126 xd     if (flag[2]=='y')
127 PR9         ConPutStr(WMsg,"ON ");
128 tg6     else
129 zV9         ConPutStr(WMsg,"OFF");
130 N16     locate(4,20);
131 gy     sprintf(string,"StartTrack: %d, EndTrack: %d, Surface:
                %d",
132 sYM             flag[3],flag[4],flag[5]);
133 LH6     ConPutStr(WMsg,string);
134 hf     locate(7,7);ConPutStr(WMsg,"press <F1> to change
                parameters.");
135 qs     locate(7,48);ConPutStr(WMsg,"press <F10> to begin cop
                y.");
136 jf     locate(9,30);ConPutStr(WMsg,"press <ESC> to quit.");
137 Vg     i=Taste();
138 8C     if (i==155)
139 VL9         i=ConGetChar(consoleReadPort,RMsg,&readstring);
140 Yo6     if (i==48) {
141 dZ9         ConGetChar(consoleReadPort,RMsg,&readstring);
142 qq         success=Menu();
143 Jo6     }
144 QT     else if (i==57) {
145 Kf9         locate(1,2);
146 kr         ConPutStr(WMsg,"
                "
                "
                ");
147 uN0         locate(7,7);ConPutStr(WMsg,"
                "
                "
                ");
148 MP9         locate(7,48);ConPutStr(WMsg,"
                "
                "
                ");
149 6q         locate(9,30);ConPutStr(WMsg,"
                "
                "
                ");
150 Rz         ConGetChar(consoleReadPort,RMsg,&readstring);
151 nj         success=Copy();
152 Q1     }
153 Ty6     else if (i==27)
154 zw         End();
155 FB9     CursorOff();
156 qk6     ConPutStr(WMsg,"f");
157 BF     if (success==FAILED) {
158 6f         locate(1,25);
159 oU9         ConPutStr(WMsg,"\x9b0;33;40mATTENTION: Copy fai
                led !!!\x9bm");
160 ox     }
161 b66     } while (1<2); /* for ever !! */
162 ZJ3     Menu()
163 dB0     {
164 OU         int zeile = 8;
165 b4         int i,k,l,spalte,j;
166 pJ3         int success = OK;
167 9h         ConPutStr(WMsg,"f");CursorOn();

```

PROGRAMM DES MONATS

```

170 Oc locate(1,17);ConPutStr(WMsg,"Use UP- and DOWN-keys to sel
ect, "
171 Y5V "ESC to return.");
172 rz3 locate (4,15);ConPutStr(WMsg,"VERIFY");locate(4,25);
173 WK if (flag[0]=='y')
174 B36 ConPutStr(WMsg,"YES");
175 eR3 else
176 DF6 ConPutStr(WMsg,"NO ");
177 FT3 locate (5,16);ConPutStr(WMsg,"TRIES");
178 JK locate(5,25);sprintf(string,"%d",flag[1]);ConPutStr(WMsg,
string);
179 zB locate (6,8);ConPutStr(WMsg,"MULTIPLE COPY"),locate(6,25)
;
180 pV if (flag[2]=='y')
181 IA6 ConPutStr(WMsg,"YES");
182 LY3 else
183 KM6 ConPutStr(WMsg,"NO ");
184 LX3 locate(8,10);ConPutStr(WMsg,"START TRACK");
185 ms locate(8,25);sprintf(string,"%d",flag[3]);ConPutStr(WMsg,
string);
186 Nr locate(9,12);ConPutStr(WMsg,"END TRACK");
187 x5 locate(9,25);sprintf(string,"%d",flag[4]);ConPutStr(WMsg,
string);
188 VX locate(3,45);ConPutStr(WMsg,"<0> HEAD 0");
189 hm locate(4,45);ConPutStr(WMsg,"<1> HEAD 1");
190 nM locate(5,45);ConPutStr(WMsg,"<2> HEAD 0/1");
191 4o locate(5,60);sprintf(string,"%d",flag[5]);ConPutStr(WMsg,
string);
192 JB locate(7,51);ConPutStr(WMsg,"SOURCE");
193 PX locate(7,60);sprintf(string,"df%d:",flag[6]);ConPutStr(WM
sg,string);
194 Ec k=1;
195 VL do {
196 Sg6 locate(zeile,43);sprintf(string,"%d. DESTINATION",k);
197 NJ ConPutStr(WMsg,string);
198 ze if (k>1 && (flag[6+k]=='n' || flag[6+k]==62)) {
199 iS9 locate(zeile,60);
200 ND ConPutStr(WMsg," Not wanted ");
201 Fk6 }
202 IH else {
203 mW9 locate(zeile,60);
204 Us sprintf(string,"df%d:",flag[k+6]);ConPutStr(WMsg,st
ring);
205 Jo6 }
206 i1 zeile++;
207 M83 } while (++k<anzdisk);
208 DF /* Editor */
209 Lg i=0;
210 6S for (;) {
211 vz0 start:
212 Ha6 switch (i) {
213 Rh9 case 0:
214 qHC zeile=4;spalte=25;break;
215 Vm9 case 1:
216 avC zeile=5;break;
217 Zr9 case 2:
218 f1C zeile=6;break;
219 dw9 case 3:
220 nBC zeile=8;break;
221 h19 case 4:
222 DJC zeile=9;spalte=25;break;
223 l69 case 5:
224 wNC zeile=5;spalte=60;break;
225 pB9 case 6:
226 AfC zeile=7;spalte=62;break;
227 tO9 case 7:
228 f1C zeile=8;spalte=62;break;
229 xL9 case 8:
230 KrC zeile=9;spalte=62;break;
231 lQ9 case 9:
232 9SC zeile=10;spalte=62;break;
233 lG6 }
234 aR locate (zeile,spalte);
235 5w j=ConGetChar(consoleReadPort,RMsg,&readstring);
236 mn if (j!=155) {
237 U39 if (j==66 || j==13) /* CRSR down,
<CR> */
i++;
238 caC else if (j==65) /* CRSR up *
/
i--;
240 suC else if (j==27) { /* ESC */
241 lK9 if (flag[3] > flag[4]) { /* starttrack
242 b1C > endtrack? */
i=4;
243 Y9F goto start;
244 OW }
245 xSC }
246 CI else if (flag[6]==flag[7]) { /* source=de
stination */

```

```

247 H4F for (j=2;j<4;j++) /* unselect ot
her drives */
248 wRI flag[6+j]='n';
249 MvF return(OK);
250 2XC }
251 cb else if (anzdisk>2) { /* more than two driv
es connected */
252 KvF for (j=6; j<6+anzdisk; j++)
253 ueI for (l=1; l<4; l++)
254 x9L if (flag[j]!='n' && flag[j]!=62 && l+j<
10)
if (flag[j]==flag[l+j]) {
i=1+j;
goto start;
}
}
return(OK);
}
else {
if (i==1) {
if (j>'0' && j<='9') {
flag[i]=j-'0'; /* integer
*/
sprintf(string,"%d",flag[i]);
ConPutStr(WMsg,string);
}
else
i--;
}
else if (i==5) {
if (j>='0' && j<='2') {
flag[i]=j-'0'; /* integer
*/
sprintf(string,"%d",flag[i]);
ConPutStr(WMsg,string);
}
else
i--;
}
else if (i==6 || i==7) { /* 1st & 2nd driv
e */
if (j>='0' && j<'4' && j!=t[0] && j!=t[1] && j!=t[2] &&
j!=t[3]) {
flag[i]=j-'0'; /* integer
*/
sprintf(string,"%d",flag[i]);
ConPutStr(WMsg,string);
}
else /* wrong in
put */
i--;
}
else if (i>7) { /* 3rd & 4th d
rive */
if ((j>='0' && j<'4' && j!=t[0] && j!=t[1] && j!=t[2] &&
&j!=t[3])
|| j=='n') { /* j != unconnected drives
*/
flag[i]=j-'0';
if (flag[i]==62) {
locate(zeile,60);
ConPutStr(WMsg," Not wanted ");
}
else {
locate(zeile,60);
sprintf(string,"df%d: ( or 'n')",fla
g[i]);
ConPutStr(WMsg,string);
}
}
else i--;
}
else if (i==3 || i==4) { /* start- end
track */
if (j>='0' && j<='9') {
flag[i]=10*flag[i]+j-'0';
if (flag[i]>NUMCYLS-1)
flag[i]=j-'0';
sprintf(string,"%d ",flag[i]);
ConPutStr(WMsg,string);
}
else i--;
}
}
if (j=='y')
ConPutStr(WMsg,"YES");
else
ConPutStr(WMsg,"NO ");
flag[i]=j; /* character
*/

```



```

322 ChC      }
323 zx        i++;
324 E9J      }
325 Fk6      }
326 K5        if (i>k+5)                /* bottom of
choicetable */
327 Fa9      i=0;
328 mk6      if (i<0)                /* top of cho
icetable */
           i=k+5;
329 ho9      }
330 Kp3      }
331 Lq0      }
332 RT      int anzdest[4];
333 jv      Copy()
334 Kn      {
335 kV3      SHORT cylinder;
336 23      int firsttime;
337 vk      int i,j,k,l,verify,drive,label8,label9;
338 MR      int anz[4];
339 v1      int head;
340 az      int changeflag = NO;
341 67      long warte;
342 2P      char meldung[17];
343 r1      CursorOff();
344 td      if (!avail) {
345 3G6      for (avail=0 ; avail<80 ; avail++) {
346 k69      diskpuffer[avail]=AllocMem(BLOCKSIZE,MEMF_CHIP);
347 yn      if (diskpuffer[avail]==0)
348 XgC      break;
349 d86      }
350 Bn      for (fastavail=0 ; fastavail<170-avail ; fastavail++)
           {
351 FS9      fastdiskpuffer[fastavail]=AllocMem(BLOCKSIZE,MEMF_F
AST);
352 5V      if (fastdiskpuffer[fastavail]==0)
353 c1C      break;
354 ID6      }
355 JE3      }
356 MO      for (k=0 ; k<4 ; k++)
357 lK6      anzdest[k]=0;                /* reset amount of dest
inations */
358 Xo3      for (cylinder=flag[3] ; cylinder<=flag[4] ; cylinder=1) {
359 uh6      if (cylinder==flag[3]) { /* first time */
360 GT9      if (flag[6]==flag[7]) { /* only one drive */
361 YrC      if ((j=(int)(2*(flag[4]-flag[3])/(fastavail+avai
l)+1.5))==1)
362 FRF      k=' ';
363 gTC      else
364 OVf      k='s';
365 WJC      locate(6,27);
366 kF      sprintf(string,"This copy will need %d swap%c.",
j,k);
367 73      ConPutStr(WMsg,string);
368 OS      locate(7,18);ConPutStr(WMsg,"Please insert the \
x9b0;33;40m"
369 NQX      "SOURCE\x9bm disk in drive
\x9b0;33;40m");
370 9nC      sprintf(string,"df%d:\x9bm",flag[6]);ConPutStr(W
Msg,string);
371 rE      locate(8,32);ConPutStr(WMsg,"and press any key")
;
372 3b      if ((j=Taste())==27)        /* ESC */
373 47F      return(FAILED);
374 QjC      do { /* Is any disk inserted
? */
375 7cZ      /* Abort if ESC is press
ed */
376 OOF      if ((j=ConMayGetChar(consoleReadPort,RMsg,&re
adstring))!=27)
377 8BI      return(FAILED);
378 8yF      diskreq[flag[6]]->iotd_Req.io_Command = TD_CH
ANGESTATE;
379 UV      DoIO(diskreq[flag[6]]);
380 spC      } while(diskreq[flag[6]]->iotd_Req.io_Actual);
381 mG      locate(6,27) ; ConPutStr(WMsg,"
");
382 ng      locate(7,18);
383 yU      ConPutStr(WMsg,"
");
384 HO      locate(8,32);ConPutStr(WMsg,"
")
;
385 D19      }
386 zF      else {
387 PhC      locate (6,19);
388 ZS      ConPutStr(WMsg,"Please insert the \x9b0;33;40mSO
URCE\x9bm disk "
389 IKR      "in drive \x9b0;33;40m");
390 OsC      sprintf(string,"df%d:",flag[6]);ConPutStr(WMsg,s
tring);

```

```

391 Hr      for (k=1 ; k<anzdisk ; k++)
392 3OF      if (flag[6+k]!=62 && flag[6+k]!='n') {
393 Y8I      locate(6+k,23);sprintf(string,"\x9b0;33;40
m%d",k);
394 YU      ConPutStr(WMsg,string);
395 p6      ConPutStr(WMsg,"\x9b0;33;40m. DESTINATION\
x9bm disk in "
           "drive \x9b0;33;40m");
396 KGX      sprintf(string,"df%d:\x9bm",flag[6+k]);
397 YTI      ConPutStr(WMsg,string);
398 cY      }
399 Rwf      }
400 2gC      locate (6+k,32) ; ConPutStr(WMsg,"and press any
key");
401 W4      if ((j=Taste())==27)        /* ESC */
402 XaF      return(FAILED);
403 SbC      do { /* Are disks in all drives ? */
404 qSF      if ((j=ConMayGetChar(consoleReadPort,RMsg,&re
adstring))!=27)
405 adI      return(FAILED);
406 aQF      diskreq[flag[6]]->iotd_Req.io_Command = TD_CH
ANGESTATE;
407 wx      DoIO(diskreq[flag[6]]);
408 N5C      }while (diskreq[flag[6]]->iotd_Req.io_Actual);
409 ux      for (k=1 ; k<anzdisk ; k++) {
410 LgF      if (flag[6+k]!=62 && flag[6+k]!='n') {
411 zpI      do {
412 kLL      if ((j=ConMayGetChar(consoleReadPort,RM
sg,&readstring))
           ==27)
413 tuR      return(FAILED);
414 JmO      diskreq[flag[6+k]]->iotd_Req.io_Command
=TD_CHANGESTATE;
415 S2L      DoIO(diskreq[flag[6+k]]);
           } while(diskreq[flag[6+k]]->iotd_Req.io_Ac
tual);
416 kO      }
417 o1I      }
418 kFF      }
419 lGC      }
420 wE      locate (6,19);
421 uR      ConPutStr(WMsg,"
");
422 mM      for (k=1 ; k<anzdisk ; k++)
423 aLF      if (flag[6+k] != 'n') {
424 o9I      locate(6+k,23);
425 yV      ConPutStr(WMsg,"
");
426 sNF      }
427 ggC      locate (6+k,32) ; ConPutStr(WMsg,"
");
428 uP9      }
429 vQ6      }
430 c5      else /* belongs to 'if (cylinder==f
lag[3])' */
431 oY9      if (flag[6]==flag[7])
432 qUC      if (WaitForDisk(flag[6],"SOURCE")==FAILED)
433 25F      return(FAILED);
434 QH6      MotorOn(flag[6]);
435 KK      for (i=0,l=cylinder ; i<avail-1 ; l++) {
436 hN9      if (l>flag[4]) /* end of copy
? */
437 y7C      break;
438 8dO      /* Abort if ESC is pressed */
439 ot9      if ((j=ConMayGetChar(consoleReadPort,RMsg,&readstri
ng))!=27) {
440 9dC      MotorOff(flag[6]);
441 AD      return(FAILED);
442 8d9      }
443 iu      if (flag[5]==2) { /* both surfaces */
444 v6C      if (i==0 && fastavail>1) {
445 pWF      if((l=ReadFastTwoHeads(1))==FAILED)
446 FII      return(FAILED);
447 zxF      i++;
448 EJC      }
449 Qf      if (l>flag[4] || i==avail-1) /* end of copy ?
*/
450 BKF      break;
451 5gC      locate(6,30);sprintf(string,"Reading cylinder
%d ",l);
452 UQ      ConPutStr(WMsg,string);
453 N9      for (head=0 ; head<2 ; i++,head++) {
454 CAO      reading1:
455 xeF      ReadCylSec(flag[6],l,head,i);
456 VZ      if (diskreq[flag[6]]->iotd_Req.io_Error)
457 X5I      if (diskreq[flag[6]]->iotd_Req.io_Error==2
9) {
458 1iL      if(DiskRemoved()==FAILED)
459 SVO      return(FAILED);
460 HJL      goto reading1;
461 RwI      }
462 H4      else

```

**Listing. »DCopy«,
ein komfortables
Kopierprogramm
(Fortsetzung)**

PROGRAMM DES MONATS

```

463 qkL      if((ReadError(1,1,head,
464 qmM      diskreq[flag[6]]->iotd_Req.io_Error))=
              =FAILED)
              return(FAILED);
465 YbO      }
466 W1C      }
467 X29      }
468 nh      else { /* only one surface
              */
469 1PC      if (i==0 && fastavail) { /* Is there any fastm
              em ? */
470 KAF      if((1=ReadFastOneHead(1,flag[5]))=FAILED)
471 ehI      return(FAILED);
472 OMF      i++;
473 d8C      }
474 azO      reading2:
475 q5C      if (1>flag[4] || i==avail-1) /* end
              of copy ? */
476 bKF      break;
477 V6C      locate(6,30);printf(string,"Reading cylinder
              %d ",1);
              ConPutStr(WMsg,string);
478 uq      ReadCylSec(flag[6],1,flag[5],i);
479 n1      if (diskreq[flag[6]]->iotd_Req.io_Error) /* err
              or detected */
480 rE      if (diskreq[flag[6]]->iotd_Req.io_Error==29)
              {
481 vTF      {
              if(DiskRemoved()==FAILED)
482 P6I      return(FAILED);
483 qtL      goto reading2;
              }
484 jmI      }
485 pKF      else
486 FS      if((ReadError(1,1,head,
487 E8I      diskreq[flag[6]]->iotd_Req.io_Error))==FA
488 EKJ      ILED)
              return(FAILED);
              i++; /* increment memory-buffer */
489 wzL      }
490 11C      }
491 vQ9      }
492 wR6      }
493 ha      MotorOff(flag[6]);locate(6,30);ConPutStr(WMsg,"
              ");
494 aE      for (k=0 ; k<4 ; k++)
495 1D9      anz[k]=anzdest[k]; /* remember the amount of
              destinations */
496 wQ6      drive = flag[7]; /* actual drive-number */
497 fX      label8 = label9 = 0; /* reset multiple-copy lab
              els */
498 9L      firsttime = YES; /* flag */
499 X20      change:
500 dS6      if (anzdest[drive] || flag[6]==drive){
501 4u9      if (flag[6]==drive || anz[drive]<anzdest[drive] ||
              changeflag==YES){
502 GmC      changeflag = NO;
503 BU      if (firsttime==YES)
504 xuE      printf(meldung,"%d. DESTINATION",anz[drive]+1
              );
              else
505 y1C      printf(meldung,"%d. DESTINATION",anzdest[driv
506 rtE      e]-anz[drive]+1);
              if(WaitForDisk(drive,meldung)==FAILED)
507 aMC      return(FAILED);
508 F1F      MotorOn(drive);
509 k7C      }
510 E39      }
511 Fk6      }
512 5s      else
513 oB9      MotorOn(drive);
514 V7V      /* writing data */
515 cc6      for (i=0,l=cylinder ; i<avail-1 ; l++) {
516 zf9      if (1>flag[4]) /* end of copy ? */
517 GPC      break;
518 KLV      /* ESC pressed ? */
519 6B9      if ((j=ConMayGetChar(consoleReadPort,RMsg,&readstri
              ng))==27) {
520 41C      MotorOff(drive);
521 SV      return(FAILED);
522 Qv9      }
523 OC      if (flag[5]==2) /* both surfaces */
524 3rC      if (i==0 && fastavail>1) { /* writing fastme
              m-buffer */
525 6PF      if((1=WriteFastTwoHeads(1,drive))==FAILED)
526 XaI      return(FAILED);
527 2DF      else if (l==NO)
528 TaI      goto giveup;
529 JHF      i++;
530 Y3C      }
531 JX      if (1>flag[4] || i==avail-1)
532 VeF      break;
533 m9C      verify=0; /* reset amount of verify
              -errors */
534 7j      locate(6,30);
535 d2      sprintf(string,"Writing cylinder %d ",1);
536 qm      ConPutStr(WMsg,string);
537 jV      for (head=0 ; head<2 ; l++,head++) {
538 DsO      writing2:
539 a4F      if(WriteCylSec(drive,1,head,i)==FAILED)
540 loI      return(FAILED);
541 InF      if (flag[0]=='y') /* verify ON */
542 JOI      ReadCylSec(drive,1,head,i);
543 wY      if (diskreq[drive]->iotd_Req.io_Error)
544 uAL      if (diskreq[drive]->iotd_Req.io_Error==
              29) {
545 GyO      locate(6,22);
546 HP      ConPutStr(WMsg,"Destination is \x9b0
              ;33;40m"
              "removed\x9bm. Try it
              again !");
547 U4d      MotorOff(drive);
548 WTO      if(WaitForDisk(drive,"")==FAILED)
549 VN      return(FAILED);
550 vYR      locate(6,25);
551 SDO      ConPutStr(WMsg,"
              ");
552 86      MotorOn(drive);
553 Sp      goto writing2;
554 SB      }
555 xSL      }
556 6s      else { /* verify-error detecte
              d */
557 MfO      if (++verify < flag[1]) {
558 4UR      if((VerifyError(1,head,drive))==F
              AILED)
              return(FAILED);
              else
559 47U      goto writing2;
560 reR      }
561 ZIU      }
562 4ZO      }
563 q6      else {
564 m6R      anzdest[drive]--;
565 4B      goto giveup;
566 8dO      }
567 9eL      }
568 AfF      }
569 BgC      }
570 Ch9      }
571 Y1      }
              else { /* only one surface *
              /
572 OUC      if (i==0 && fastavail) { /* copying from fastme
              m to chipmem */
573 4XF      if((1=WriteFastOneHead(1,drive))==FAILED)
574 JMI      return(FAILED);
575 ozF      else if (l==NO)
576 FMI      goto giveup;
577 53F      i++;
578 KpC      }
579 OhO      writing4:
580 WKC      if (1>flag[4] || i==avail-1)
581 IRF      break;
582 y5C      if(WriteCylSec(drive,1,flag[5],i)==FAILED)
583 SVF      return(FAILED);
584 3qC      if (flag[0]=='y') /* verify */
585 PeF      ReadCylSec(drive,1,flag[5],i);
586 dF      if (diskreq[drive]->iotd_Req.io_Error)
587 brI      if (diskreq[drive]->iotd_Req.io_Error==29)
              {
588 xfL      locate(6,22);
589 y6      ConPutStr(WMsg,"Destination is \x9b0;33
              ;40m"
              "removed\x9bm. Try it ag
              ain !");
590 Bla      MotorOff(drive);
591 DAL      if(WaitForDisk(drive,"")==FAILED)
592 O4      locate(6,25);
593 8t      ConPutStr(WMsg,"
              ");
594 om      MotorOn(drive);
              goto writing4;
595 8V      }
596 G1      }
597 d8I      }
598 Pf      }
599 2LL      else {
600 8rO      if (++verify < flag[1]) {
              if((VerifyError(1,flag[5],drive))==F
              AILED)
              return(FAILED);
              else
601 knR      goto writing4;
602 XKO      }
603 N8R      }
604 kFL      }
605 Wm      else {
606 SmO      anzdest[drive]--;
607 kr      goto giveup;
608 oJL      }
609 pKI      }
610 qLC      }
611 db      i++;

```



```

612 sN9     }
613 t06     }
614 ux0 giveup:
615 XA6     MotorOff(drive);locate(6,30);ConPutStr(WMsg,
        ");
616 CL     if (flag[2]=='y') {
617 e49     if (cylinder==flag[3]) {
618 nVC     locate (6,27) ; ConPutStr(WMsg, "Another DESTINAT
        ION (y/n) ?");
619 JV     j=Taste();
620 jc     locate (6,27) ; ConPutStr(WMsg, "
        ");
621 z0     if (j=='y' || j=='Y') {
622 IdF     anz[drive]++;anzdest[drive];
623 DN     changeflag = YES;
624 V4     goto change;
625 5aC     }
626 6b9     }
627 vW     else if (anz[drive]-- > 0) {
628 7mC     firsttime = NO;
629 a9     goto change;
630 Af9     }
631 Bg6     }
632 Ne     if (flag[8]!='n' && flag[8]!=62 && label8==0) {
633 Dn9     drive=flag[8];
634 SZ     label8=1;
635 gF     goto change;
636 Gl6     }
637 cr     if (flag[9]!='n' && flag[9]!=62 && label9==0) {
638 Lw9     drive=flag[9];
639 Zh     label9=1;
640 lK     goto change;
641 Lq6     }
642 XI3     if (verify==flag[1])
643 QT6     return(FAILED);
644 Ot3     }
645 kJ     return(OK);
646 lq0 } /* end of Copy() */
647 9B0     /* exit gracefully */
648 Kp0 End()
649 Ps {
650 uY3     int i;
651 lg     if (flag[6]!=flag[7]) { /* more than one drive */
652 AE6     ConPutStr(WMsg, "\f");
653 we     locate(4,24);
654 uY     ConPutStr(WMsg, "Please remove ALL destinations,");
655 8u     locate(5,27);
656 jz     ConPutStr(WMsg, "so DOS won't get confused.");
657 Gw     locate(7,33);
658 m5     ConPutStr(WMsg, "Press any key.");
659 v6     i=Taste();
660 e93     }
661 zX     for (i=0 ; i<4 ; i++)
662 oh6     if (i!=t[0]-'0' && i!=t[1]-'0' && i!=t[2]-'0' && i!=t[
        3]-'0') {
663 S09     CloseDevice(diskreq[i]);
664 sc     if((mp = FindTask("File System"))!=NULL)
665 yfA     dos_packet(&mp->pr_MsgPort, ACTION_INHIBIT, FALSE, OL
        ,OL,OL,OL,OL,OL);
666 FX9     DeleteExtIO(diskreq[i],(long)sizeof(struct IOExtTD
        ));
667 hS     DeletePort(diskport[i]);
668 mH6     }
669 a63     for (i=0;i<avail;i++)
670 p26     FreeMem(diskpuffer[i],BLOCKSIZE);
671 sP3     for (i=0;i<fastavail;i++)
672 Pu6     FreeMem(fastdiskpuffer[i],BLOCKSIZE);
673 yx3     i=CheckIO(RMsg);
674 3a     if (i==FALSE)
675 Me6     AbortIO(RMsg);
676 WA3     WaitPort(consoleReadPort);
677 43     GetMsg(consoleReadPort);
678 v2     CloseDevice(WMsg);
679 qS     CloseWindow(w);
680 t2     DeleteStdIO(RMsg);
681 SK     DeletePort(consoleReadPort);
682 FT     DeleteStdIO(WMsg);
683 KB     DeletePort(consoleWritePort);
684 Js     CloseLibrary(IntuitionBase);
685 En     exit (0L);
686 z70 } /* end of End() */
687 JY Changenum(i)
688 a6     int i;
689 3W {
690 o23     diskreq[i]->iotd_Req.io_Command = TD_CHANGENUM;
691 kE     DoIO(diskreq[i]);
692 Af0 }
693 kp MotorOn(i)
694 gC     int i;
695 q

```

```

696 7s3     diskreq[i]->iotd_Req.io_Length = 1;
697 I7     diskreq[i]->iotd_Req.io_Command = TD_MOTOR;
698 rL     DoIO(diskreq[i]);
699 Hm0 }
700 id MotorOff(i)
701 nJ     int i;
702 GJ {
703 9t3     diskreq[i]->iotd_Req.io_Length = 0;
704 PE     diskreq[i]->iotd_Req.io_Command = TD_MOTOR;
705 yS     DoIO(diskreq[i]);
706 Ot0 }
707 w6     ReadCylSec(i,cyl,hd,puff)
708 uQ     int i;
709 k5     SHORT cyl,hd;
710 ZG     int puff;
711 Ps {
712 8B3     LONG offset;
713 sy     diskreq[i]->iotd_Req.io_Length = BLOCKSIZE;
714 uQ     diskreq[i]->iotd_Req.io_Data = (APTR)diskpuffer[puff];
715 kE     diskreq[i]->iotd_Req.io_Command = CMD_READ;
716 6S     offset = TD_SECTOR * (NUMSECS * hd + NUMSECS * NUMHEADS *
        cyl);
717 OR     diskreq[i]->iotd_Req.io_Offset = offset;
718 Bf     DoIO(diskreq[i]);
719 tx     return(YES);
720 c70 }
721 Xv     WriteCylSec(i,cyl,hd,puff)
722 Be     int i;
723 yJ     SHORT cyl,hd;
724 nU     int puff;
725 d6 {
726 MP3     LONG offset;
727 LJO     label:
728 7D3     diskreq[i]->iotd_Req.io_Length = BLOCKSIZE;
729 jf     diskreq[i]->iotd_Req.io_Data = (APTR)diskpuffer[puff];
730 SS     diskreq[i]->iotd_Req.io_Command = TD_FORMAT;
731 Lh     offset = TD_SECTOR * (NUMSECS * hd + NUMSECS * NUMHEADS *
        cyl);
732 dg     diskreq[i]->iotd_Req.io_Offset = offset;
733 Qu     DoIO(diskreq[i]);
734 zL     if (diskreq[i]->iotd_Req.io_Error) {
735 Sm6     if (diskreq[i]->iotd_Req.io_Error == 28) {
736 RJ9     locate(6,18);
737 hA     ConPutStr(WMsg, "Destination is \x9b0;33;40mwrite-pr
        oTECTED\x9bm. "
        "Try it again !");
738 U90     MotorOff(i);
739 e09     if(WaitForDisk(i,"")==FAILED)
740 k7     return(FAILED);
741 O3C     locate(6,18);
742 XP9     ConPutStr(WMsg, "
        ");
743 mI     MotorOn(i);
744 Rx     goto label;
745 Zb     }
746 2X6     }
747 J4     if (diskreq[i]->iotd_Req.io_Error == 29) {
748 XF9     locate(6,22);
749 qa     ConPutStr(WMsg, "Destination is \x9b0;33;40mremoved\
        x9bm. "
        "Try it again !");
750 gLO     MotorOff(i);
751 qC9     if(WaitForDisk(i,"")==FAILED)
752 wJ     return(FAILED);
753 CFC     locate(6,22);
754 dI9     ConPutStr(WMsg, "
        ");
755 Ip     MotorOn(i);
756 d9     goto label;
757 lN     }
758 Ej6     }
759 Fk3     return(YES);
760 Yc     }
761 Hm0 }
762 20     FullSeek(times,unit)
763 zs     int times,unit;
764 GJ {
765 pL3     int i;
766 tw     for (i=0 ; i<times ; i++) { /* Move head to cyl 79 th
        en to cyl 0 */
767 Tl6     diskreq[unit]->iotd_Req.io_Offset=
        (long)(((NUMCYLS-1)*NUMSECS*N
        UMHEADS-1)*512);
768 eTV     diskreq[unit]->iotd_Req.io_Command = TD_SEEK;
769 hu6     DoIO(diskreq[unit]);
770 Je     diskreq[unit]->iotd_Req.io_Offset=0L;
771 oT     diskreq[unit]->iotd_Req.io_Command = TD_SEEK;
772 kx     DoIO(diskreq[unit]);
773 mh     }
774 Uz3     }
775 V00 }
776 DS     WaitForDisk(c,text)
777 RL     int c;

```

Listing. »DCopy«
ein komfortables
Kopierprogramm
(Fortsetzung)

PROGRAMM DES MONATS

```

778 wc char *text;
779 Vy {
780 Ac3 int j;
781 rf locate(7,(80-38-strlen(text))/2);
782 z4 ConPutStr(WMsg,"Please insert the \x9b0;33;40m");
783 8H ConPutStr(WMsg,text);
784 3n sprintf(string,"\x9bm disk in drive \x9b0;33;40mdf%d: \x9
bm",c);
785 rn ConPutStr(WMsg,string);
786 ma do { /* Is disk removed */
787 wj6 if((j=ConMayGetChar(consoleReadPort,RMsg,&readstring))
==27) {
788 lo9 return(FAILED);
789 jE6 }
790 d9 diskreq[c]->iotd_Req.io_Command = TD_CHANGESTATE;
791 sG DoIO(diskreq[c]);
792 4D3 }while(!diskreq[c]->iotd_Req.io_Actual);
793 Ez do { /* Is disk inserted ? */
794 U06 j=ConMayGetChar(consoleReadPort,RMsg,&readstring);
795 bH if (j==27)
796 tw9 return(FAILED);
797 kG6 diskreq[c]->iotd_Req.io_Command = TD_CHANGESTATE;
798 zN DoIO(diskreq[c]);
799 Ph3 }while(diskreq[c]->iotd_Req.io_Actual);
800 H2 locate(7,10);
801 JQ ConPutStr(WMsg,"
");
802 FtI return(YES);
803 FJ3 }
804 yT0 }
805 J1 Taste()
806 wP {
807 b33 int j;
808 uF while((j=ConMayGetChar(consoleReadPort,RMsg,&readstring))
!=1);
809 UF while((j=ConGetChar(consoleReadPort,RMsg,&readstring))!='
\n');
810 H8 return(j);
811 5a0 }
812 Po locate(lin,col) /* analog BASIC-locate */
813 jt int lin,col;
814 4X {
815 Cv3 sprintf (string,"\x9b%d;%dH",lin,col);
816 MI ConPutStr(WMsg,string);
817 Bg0 }
818 6D ReadFastTwoHeads(1)
819 zJ int l;
820 Ad {
821 MG3 int j,k,head;
822 X6 for (k=0 ; k<fastavail-1 ; l++) {
823 vA6 if (l>flag[4])
824 dW9 return(1);
825 YL6 if((j=ConMayGetChar(consoleReadPort,RMsg,&readstring))
==27) {
826 Nr9 MotorOff(flag[6]);
827 OR return(FAILED);
828 Mr6 }
829 su locate(6,30);
830 78 sprintf(string,"Reading cylinder %d ",l);
831 bX ConPutStr(WMsg,string);
832 kd for (head=0 ; head<2 ; head++) {
833 RRO reading3:
834 J59 ReadCylSec(flag[6],l,head,0);
835 eg if (diskreq[flag[6]]->iotd_Req.io_Error)
836 ecC if (diskreq[flag[6]]->iotd_Req.io_Error==29) {
837 SpF if(DiskRemoved()==FAILED)
838 ZeI return(FAILED);
839 WaF goto reading3;
840 Y3C }
841 OB else
842 R1F if((ReadError(0,l,head,
843 xTG diskreq[flag[6]]->iotd_Req.io_Error))==FAILE
D)
return(FAILED);
844 fII erase=fastdiskpuffer[k++]; puffmerk=diskpuffer[0];
845 Gg9 }

846 S80 # asm
847 RLB movem.l d0/a0-a1,-(sp)
848 5D move.w #1407,d0
849 LU move.l _erase,a0
850 BK move.l _puffmerk,a1
851 g30 laber move.l (a1)+,(a0)+
852 47D dbra d0,laber
853 uzB movem.l (sp)+,d0/a0-a1
854 QK0 #endasm
855 nI6 }
856 oJ3 }
857 A3 return(1);
858 qL0 }
859 dn ReadFastOneHead(1,head)

860 nF int l,head;
861 pI {
862 NE3 int j,k;
863 db for (k=0 ; k<fastavail ; l++) {
864 ap6 if (l>flag[4])
865 IB9 return(1);
866 T56 locate(6,30);
867 iJ sprintf(string,"Reading cylinder %d ",l);
868 C8 ConPutStr(WMsg,string);
869 560 reading4:
870 H46 if((j=ConMayGetChar(consoleReadPort,RMsg,&readstring))
==27) {
871 6a9 MotorOff(flag[6]);
872 7A return(FAILED);
873 5a6 }
874 xJ ReadCylSec(flag[6],l,head,0);
875 GK if (diskreq[flag[6]]->iotd_Req.io_Error)
876 Iq9 if (diskreq[flag[6]]->iotd_Req.io_Error==29) {
877 mTC if(DiskRemoved()==FAILED)
878 DGF return(FAILED);
879 EJC goto reading4;
880 Ch9 }
881 2p else
882 5FC if((ReadError(0,l,head,
883 b7D diskreq[flag[6]]->iotd_Req.io_Error))==FAILED)
884 JMF return(FAILED);
885 uk6 erase=fastdiskpuffer[k++]; puffmerk=diskpuffer[0];
886 6m0 # asm
887 5z8 movem.l d0/a0-a1,-(sp)
888 jr move.w #1407,d0
889 z8 move.l _erase,a0
890 py move.l _puffmerk,a1
891 lV0 laber0 move.l (a1)+,(a0)+
892 kYA dbra d0,laber0
893 Yd8 movem.l (sp)+,d0/a0-a1
894 4y0 #endasm
895 Rw3 }
896 ng return(1);
897 Ty0 }
898 2A ReadError(i,track,head,errnumber)
899 PF int i,track,head,errnumber;
900 Sv {
901 7Z3 int j;
902 PT locate(10,1);
903 95 ConPutStr(WMsg,"\x9b0;33;40mRead-error\x9bm at cylinder =
");
904 Ra sprintf(string,"%d, head = %d error = %d",track,head,ern
umber);
905 nj ConPutStr(WMsg,string);
906 LQ if ((j=ConMayGetChar(consoleReadPort,RMsg,&readstring))=
=27) {
907 gA6 MotorOff(flag[6]);
908 hk return(FAILED);
909 fA3 }
910 bN erase=diskpuffer[i];
911 FN for (j=0;j<BLOCKSIZE;j++)
912 GT6 *erase++ = '\0';
913 6V3 locate(10,60);
914 qx sprintf(string,"Read-errors: %d",++error);
915 xt ConPutStr(WMsg,string);
916 7g return(OK);
917 nI0 }
918 2a DiskRemoved()
919 lE {
920 N73 locate(6,24);
921 zo ConPutStr(WMsg,"Source is \x9b0;33;40mremoved\x9bm. Try i
t again !");
922 vP MotorOff(flag[6]);
923 iT if(WaitForDisk(flag[6],"")==FAILED)
924 xO6 return(FAILED);
925 SC3 locate(6,24);
926 3a ConPutStr(WMsg,"");
927 NE MotorOn(flag[6]);
928 GK return(YES);
929 zU0 }
930 S3 OpenConsole(writerequest,readrequest>window)
931 RQ struct IOStdReq *writerequest;
932 xe struct IOStdReq *readrequest;
933 Ka struct Window *window;
934 OT {
935 F53 int error;
936 oQ writerequest->io_Data = (APTR) window;
937 S0 writerequest->io_Length = sizeof(*window);
938 do error = OpenDevice("console.device", 0L, writerequest, 0L
);
939 eI readrequest->io_Device = writerequest->io_Device;
940 ur readrequest->io_Unit = writerequest->io_Unit;
941 UB /* clone required parts of the request */
942 Z9 return(error);
943 D10 }

```



```

944 Wp /* Output a single character to a specified console */
945 e8 ConPutChar(request,character)
946 Lq struct IOStdReq *request;
947 NX char character;
948 Eh {
949 Od3     request->io_Command = CMD_WRITE;
950 CF     request->io_Data = (APTR)&character;
951 Ly     request->io_Length = 1L;
952 nU     DoIO(request);
953 fJ     return(YES);
954 Ot0 }
955 Ms ConPutStr(request,string)
956 VO struct IOStdReq *request;
957 1w char *string;
958 Or {
959 An3     request->io_Command = CMD_WRITE;
960 2z     request->io_Data = (APTR)string;
961 nD     request->io_Length = -1L; /* tells console to end when i
t
962 zWV                                     * sees a terminating zero on
963 Bw                                     * the string. */
964 zg3     DoIO(request);
965 rv     return(YES);
966 a50 }
967 HH QueueRead(request,wheret0)
968 nC struct IOStdReq *request;
969 Kf char *wheret0;
970 a3 {
971 S63     request->io_Command = CMD_READ;
972 TI     request->io_Data = (APTR)wheret0;
973 hK     request->io_Length = 1L;
974 jV     SendIO(request);
975 15     return(YES);
976 kFO }
977 x3 ConMayGetChar(consolePort,request,wheret0)
978 9S struct Port *consolePort;
979 sN struct IOStdReq *request;
980 Vq char *wheret0;
981 1E {
982 5w3     register temp;
983 cU     if ( GetMsg(consolePort) == NULL ) return(-1);
984 qT6     temp = *wheret0;
985 sJ3     QueueRead(request,wheret0);
986 Cp     return(temp);
987 vQ0 }
988 iQ ConGetChar(consolePort,request,wheret0)
989 2X struct IOStdReq *request;
990 a2 struct MsgPort *consolePort;
991 g1 char *wheret0;
992 wP {
993 FB3     register UBYTE temp;
994 4c     while((GetMsg(consolePort) == NULL)) WaitPort(consolePort
);
995 QP     temp = *wheret0; /* get the character */
996 3U     QueueRead(request,wheret0);
997 NO     return(temp);
998 6b0 }
999 Sq CursorOn()
1000 4X {
1001 nP3     ConPutStr(WMsg, "\x9b\x20\x70");
1002 Af0 }
1003 Cf CursorOff()
1004 8b {
1005 783     ConPutStr(WMsg, "\x9b\x30\x20\x70");
1006 EJO }
1007 HB long
1008 IO dos_packet(port,type,arg1,arg2,arg3,arg4,arg5,arg6,arg7)
1009 Ar struct MsgPort *port;
1010 xK long type, arg1, arg2, arg3, arg4, arg5, arg6, arg7;
1011 F1 {
1012 5N3     register struct StandardPacket *sp;
1013 xy     register struct MsgPort *rp;
1014 Ta     char *zz;
1015 z7     long ret;
1016 Or     if ((rp = CreatePort(0L, 0L)) == 0)
1017 SV6     return(FAILED);
1018 F83     if ((sp = (struct StandardPacket *)
AllocMem((long)sizeof(*sp), MEMF_PUBLIC|MEMF_CL
EAR)) == 0) {
1019 U9D     DeletePort(rp);
1020 fU6     return(FAILED);
1021 WZ }
1022 Uz3 }
1023 pX     zz="BBBBB";
1024 eN     sp->sp_Msg.mn_Node.ln_Name = (char *)&sp->sp_Pkt;
1025 5W     sp->sp_Pkt.dp_Link = &sp->sp_Msg;
1026 yT     sp->sp_Pkt.dp_Port = rp;
1027 8H     sp->sp_Pkt.dp_Type = type;
1028 AE     sp->sp_Pkt.dp_Arg1 = arg1;
1029 LM     sp->sp_Pkt.dp_Arg2 = arg2;
1030 WU     sp->sp_Pkt.dp_Arg3 = arg3;

```

```

1031 he     sp->sp_Pkt.dp_Arg4 = arg4;
1032 sk     sp->sp_Pkt.dp_Arg5 = arg5;
1033 3s     sp->sp_Pkt.dp_Arg6 = arg6;
1034 EO     sp->sp_Pkt.dp_Arg7 = arg7;
1035 mn     if (arg1 == TRUE) {
1036 7n6     locate(6,20);
1037 Ip     ConPutStr(WMsg, "DOS is confused. Please reset your Ami
ga.");
1038 kF3 }
1039 41     PutMsg(port, &sp->sp_Msg);
1040 Br     locate(6,20);
1041 a6     ConPutStr(WMsg, "
");
1042 8A     WaitPort(rp);
1043 fs     GetMsg(rp);
1044 Xd     ret = sp->sp_Pkt.dp_Res1;
1045 io     FreeMem(sp, (long)sizeof(*sp));
1046 5u     DeletePort(rp);
1047 ZQ     return(ret);
1048 uP0 }
1049 DR WriteFastTwoHeads(1,drive)
1050 YE int l,drive;
1051 tM {
1052 QG3     int head;
1053 SJ     int j,k;
1054 QW     int verify=0; /* reset amount of verify-erro
rs */
1055 Ir     for (k=0 ; k<fastavail-1 ; l++) {
1056 gv6     if (l>flag[4])
1057 OH9     return(1);
1058 J66     if((j=ConMayGetChar(consoleReadPort,RMsg,&readstring))
==27) {
1059 119     MotorOff(drive);
1060 9C     return(FAILED);
1061 7c6 }
1062 dF     locate(6,30);
1063 9Y     sprintf(string, "Writing cylinder %d ",l);
1064 MI     ConPutStr(WMsg,string);
1065 VO     for (head=0 ; head<2 ; head++) {
1066 pF9     erase=fastdiskpuffer[k++] ; puffmerk=diskpuffer[0];
1067 lh0 #asm
1068 Ou9     movem.l d0/a0-a1,-(sp)
1069 em     move.w #1407,d0
1070 u3     move.l _erase,a0
1071 kt     move.l _puffmerk,a1
1072 c60 laber3 move.l (a0)+(a1)+
1073 rDB     dbra d0,laber3
1074 TY9     movem.l (sp)+,d0/a0-a1
1075 zt0 #endasm
1076 pT writing1:
1077 fE9     if(WriteCylSec(drive,1,head,0)==FAILED)
1078 RUC     return(FAILED);
1079 yT9     if (flag[0]=='y') { /* verify ON */
1080 tEC     ReadCylSec(drive,1,head,0);
1081 cE     if (diskreq[drive]->iotd_Req.io_Error)
1082 aqF     if (diskreq[drive]->iotd_Req.io_Error==29) {
1083 weI     locate(6,22);
1084 x5     ConPutStr(WMsg, "Destination is \x9b0;33;40
m"
1085 AkX     "removed\x9bm. Try it again
!");
1086 C9I     MotorOff(drive);
1087 B3     if(WaitForDisk(drive,"")==FAILED)
1088 beL     return(FAILED);
1089 8tI     locate(6,25);
1090 om     ConPutStr(WMsg, "
");
1091 8V     MotorOn(drive);
1092 4m     goto writing1;
1093 d8F }
1094 mY     else { /* verify-error detected */
1095 2LI     if (++verify < flag[1]) {
1096 kAL     if((VerifyError(1,head,drive))==FAILED)
1097 knO     return(FAILED);
1098 XLK     else
1099 BtO     goto writing1;
1100 kFI }
1101 Wm     else {
1102 SmL     anzdest[drive]--;
1103 O0     return(NO);
1104 oJI }
1105 pKF }
1106 qI9 }
1107 rM6 }
1108 sN3 }
1109 E7     return(1);
1110 uP0 }
1111 V1 VerifyError(1,head,drive)
1112 hV int l,head,drive;

```

Listing. »DCopy«
ein komfortables
Kopierprogramm
(Fortsetzung)

```

1113 tM {
1114 Y03   int j;
1115 ny     locate (6,21);
1116 35     ConPutStr(wMsg, "\x9b0;33;40m"
1117 7HI     "Verify Error\x9bm at cylinder ");
1118 is3    sprintf(string, "%d, Head %d !!!", l, head);
1119 FB     ConPutStr(wMsg, string);
1120 8d0    /* Abort if ESC is pressed */
1121 ot3    if ((j=ConMayGetChar(consoleReadPort, RMsg, &readstring))=
27) {
1122 mj6     MotorOff(drive);
1123 AD     return(FAILED);
1124 8d3    }
1125 Re     FullSeek(2, drive); /* move head one time */
1126 y9     locate (6,21);
1127 kR     ConPutStr(wMsg, "
";
1128 X6     return(OK);
1129 Di0 }
1130 ft     WriteFastOneHead(1, drive)
1131 rX     int l, drive;
1132 Cf {
1133 kb3    int j, k;
1134 mB     int verify=0;
1135 wb     for (k=0 ; k<fastavall ; ) {
1136 yD6    if (l>flag[4])
1137 gZ9    return(1);
1138 b06    if((j=ConMayGetChar(consoleReadPort, RMsg, &readstring))
==27) {
1139 309    MotorOff(drive);
1140 RU     return(FAILED);
1141 Pu6    }
1142 3T     erase=fastdiskpuffer[k++]; puffmerk=diskpuffer[0];
1143 Fv0 #asm
1144 E86    movem.l d0/a0-a1, -(sp)
1145 s0     move.w #1407, d0
1146 8H     move.l _erase, a0
1147 y7     move.l _puffmerk, a1
1148 JMO laber4 move.l (a0)+, (a1)+
1149 9WA    dbra d0, laber4
1150 hm6    movem.l (sp)+, d0/a0-a1

```

```

1151 D70 #endasm
1152 Br     writing3:
1153 Qc6    if(WriteCylSec(drive, l, flag[5], 0)==FAILED)
1154 f19    return(FAILED);
1155 G36    if (flag[0]=='y') { /* verify */
1156 wG9    ReadCylSec(drive, l, flag[5], 0);
1157 qS     if (diskreq[drive]->iotd_Req.io_Error)
1158 o4C    if (diskreq[drive]->iotd_Req.io_Error==29) {
1159 AsF    locate(6,22);
1160 BJ     ConPutStr(wMsg, "Destination is \x9b0;33;40m"
1161 OyU    "removed\x9bm. Try it again !"
);
1162 QNF    MotorOff(drive);
1163 PH     if(WaitForDisk(drive, "")==FAILED)
1164 psI    return(FAILED);
1165 M7F    locate(6,25);
1166 20     ConPutStr(wMsg, "
");
1167 MJ     MotorOn(drive);
1168 QA     goto writing3;
1169 rMC    }
1170 dt     else {
1171 GZF    if (++verify < flag[1]) {
1172 M5I    if((VerifyError(1, flag[5], drive))==FAILED)
1173 y1L    return(FAILED);
1174 lYI    else
1175 XHK    goto writing3;
1176 yTF    }
1177 kO     else {
1178 gOI    anzdest[drive]--;
1179 cE     return(NO);
1180 2XF    }
1181 3YC    }
1182 4Z6    }
1183 xy    l++;
1184 6b3    }
1185 SL    return(1);
1186 8d0 }
(C) 1987 M&T

```

Listing. »DCopy«, ein komfortables Kopierprogramm (Schluß)

Wenn mal was nicht funktioniert ...

Computer-Service

commodore

Schneider

ATARI

Installation
Wartung
Reparatur



Technischer Kundendienst

Im gesamten Bundesgebiet vertreten
70 Niederlassungen

Hotline Bereich Nord (040) 2201913
Hotline Bereich Mitte (0201) 35923
Hotline Bereich Süd (08165) 74220

AMIGA UTILITIES

Grafik und Animation

ANIMATOR Apprentice m.
dt. Handbuch, Tutorial auf VHB,
Scene edit. Object edit. DM 649,-
Sculpt 3 d incl. dt. Anleitung DM 229,-
AEGIS videoscape 3 D m.
dt. Anleitung DM 449,-
dt. Handbuch solo DM 39,95
Aztec C. deutsche Übersetzung ... DM 98,50

Professionelle Video-Tafeln

Pro video C G I Desktop
Video Inserts/Tafeln/Titel DM 539,-
Pro Video Font Library
Set 1, Set 2 je DM 269,-

Professionelle Videobearbeitung

Genlock 8700 für
A500/1000/2000 dt. HB DM 1095,-
VTC 1000 Timecode VHS Schnitt-
steuereinheit (inkl. Playerumbau
und Kabelset) DM 3798,-
RGB electr. Farbfilter
(f. Digi view) DM 598,-
Perfect-SOUND Stereo-Digit.
f. alle Amiga DM 225,-
ECE MIDI Interface für
A500/1000/2000 DM 139,-

LOFT video KURSE auf VHS

D-Paint I+II, D-video I+II,
Animation I, Animation II,
CLI, Aztec C II. DM 69,50

Kamerastation f. AMIGA slides:

POLAROID Palette u. Imprint DM 6750,-
Ihr AMIGA-Bild auf DIA:
12 St. = DM 29,50; 24 St. = DM 39,50
36 St. = DM 49,50 (entwickelt, ungerahmt)

LOFT
HARD & SOFT

FIEDLERSTR. 22-32, 3500 KASSEL
Tel. 0561/873399, Fax 0561/878048

LOFT-POST u. 1 DEMODISK DM 5,-
LOFT-POST u. 4 DEMOS: 2 APPR.
1 Pro video, 1 vidsc3d DM 20,-
im Brief (Schein oder Marken)
o. Kto. Nr. 61 635 Stadtparkasse
Kassel BLZ 52050151

Achtung:

Wir machen unsere Inserenten darauf aufmerksam, daß das **Angebot**, der **Verkauf** oder die **Verbreitung** von urheberrechtlich geschützter Software nur für Originalprogramme erlaubt ist.

Das Herstellen, Anbieten, Verkaufen und Verbreiten von »**Raubkopien**« verstößt gegen das Urheberrechtsgesetz und kann straf- und zivilrechtlich verfolgt werden. Bei Verstößen muß mit Anwalts- und Gerichtskosten von über DM 1 000,- gerechnet werden.

Originalprogramme sind am Copyright-Hinweis und am Originalaufkleber des Datenträgers (Diskette oder Kassette) zu erkennen und normalerweise originalverpackt. Mit dem Kauf von Raubkopien erwirbt der Käufer auch kein Eigentum und geht das Risiko einer jederzeitigen Beschlagnahmung ein.

Wir bitten unsere Leser in deren eigenem Interesse, Raubkopien von Original-Software weder anzubieten, zu verkaufen noch zu verbreiten. Erziehungsberechtigte haften für ihre Kinder.

Der Verlag wird in Zukunft keine Anzeigen mehr veröffentlichen, die darauf schließen lassen, daß Raubkopien angeboten werden.

CLI - die zweite Haut des Amiga

Die letzte Folge behandelte Befehle, die sich zum Einbau in eine Batch-Datei (Kommandodatei, Stapeldatei) eignen. Batch-Dateien sind kleine Programme, die mehrere CLI-Befehle enthalten können. Beim Aufruf dieser Datei werden die einzelnen Befehle der Reihe nach abgearbeitet. Dieses Thema wird nun weitergeführt mit einem Beispiel, wie eine Stapeldatei aussehen könnte.

Um eine flexible Ausführungsdatei programmieren zu können, stellt das CLI verschiedene Befehle zur Verfügung wie etwa IF.THEN..ELSE..ENDIF-Konstruktionen, die im letzten Teil besprochen wurden. Es existiert noch eine zweite Befehlskombination, die in etwa mit dem von Basic her bekannten Befehl GOTO gleichzusetzen ist. Es sind dies die Befehle SKIP und LAB.

LAB dient dazu, eine Sprungmarke zu fixieren, zu der mit SKIP gesprungen werden kann. Ein Beispiel:

```
BINDDRIVERS
LOADWB
...
...
SKIP Marke1
...
...
LAB Marke1
...
```

Alle Befehle, die auf die LAB-Zeile folgen, werden nach dem Sprung zu der definierten Marke weiterbearbeitet. Es müssen nur noch die Bedingungen definiert werden, bei denen ein Sprung erfolgen soll (siehe Schema in Bild 1). Eine Möglichkeit dafür ist eine IF-Abfrage:

```
...
...
IF EXISTS Preferences
THEN setze Abarbeitung
fort
ELSE SKIP Marke1
ENDIF
```

```
...
...
ENDCLI > NIL:
LAB Marke1
ECHO "Datei nicht vorhanden"
ENDCLI > NIL:
```

Batch-Dateien erlauben dem Anwender, durch einen einzigen Aufruf viele Befehle der Reihe nach abzuarbeiten. In diesem Kursteil erfahren Sie, was alles mit einer Batch-Datei gemacht werden kann.

Bei unserem Beispiel wird zuerst geprüft, ob die Datei »Preferences« auf dem aktuellen Laufwerk vorhanden ist. Wenn ja, arbeitet der Amiga die Batch-Datei weiter ab. Ist die Datei aber nicht vorhanden, springt das Betriebssystem mit SKIP zu der mit LAB definierten Marke und führt die Befehle aus, die der LAB-Zeile folgen. Anschließend wird das CLI-Fenster geschlossen. Diese Kombination kann also eingesetzt werden, um mehr Struktur in eine Stapeldatei zu bringen. Allerdings ist es wohl in den seltensten Fällen nötig, diese Kombination zu verwenden, da sich ein solches Problem auch anders lösen läßt.

Ein weiterer, allerdings selten gebrauchter Befehl ist QUIT. Dieser Befehl dient zum Beenden von Stapeldateien und Kommandofolgen und kann beispielsweise anstelle von ENDCLI stehen. Im Unterschied zu ENDCLI wird bei QUIT das CLI-Fenster nicht geschlossen. Verändern wir doch das obige Beispiel, indem wir QUIT einbauen:

```
...
...
IF EXISTS Preferences
THEN setze Abarbeitung
fort
ELSE SKIP Marke1
ENDIF
...
...
QUIT
LAB Marke1
ECHO "Datei nicht vorhanden"
QUIT
```

Die Datei tut nichts anderes als oben beschrieben. Einziger Unterschied ist, daß nach der Abarbeitung das CLI-Fenster nicht geschlossen wird, was bei ENDCLI der Fall wäre.

Quit kann aber noch mehr: Wenn hinter dem Befehl ein

Parameter angegeben wird, setzt Amiga-DOS diesen Wert nach Beendigung des Befehls automatisch als neues Fehler-niveau fest:

QUIT 40

Nach Beendigung des QUIT-Befehls würde das Fehler-niveau also den Wert 40 aufweisen. Der Befehl, der wie auch SKIP und LAB nur in Stapeldateien verwendet werden kann, ist sicher nicht dafür geeignet, dauernd eingesetzt zu werden. In speziellen Situationen kann er aber eine nützliche Anwendung finden.

Batchen mit Komfort

Mit Batch-Dateien läßt sich also eine Menge anfangen. Um aber ganz flexibel damit zu arbeiten, kann man beim Aufruf der Stapeldatei gleich einen Parameter übergeben, mit dem in der Befehlsdatei gearbeitet wird. Das könnte beispielsweise der Name eines Programms sein. Für das folgende Beispiel nehmen wir an, daß eine Befehlsfolge programmiert werden soll, die eine beliebige Datei mit einer bestimmten Folge von Befehlen »bearbeitet«. Wir möchten, daß im Beispiel die (beliebige) Datei zuerst einmal ins RAM kopiert wird, von dort auf Bildschirm und Drucker ausgegeben und auf eine in »df1« eingelegte Diskette kopiert wird. Dieser Vorgang ergibt zwar keinen rechten Sinn, doch dient er hervorragend zur Demonstration über den Aufbau einer flexiblen Stapeldatei.

Wir möchten erreichen, daß nur einmalig beim Aufruf der Batch-Datei der Name des Programms übergeben wird, mit dem wir den Vorgang durchführen. Da in der Befehlsdatei der Name des Programms sicher öfter verlangt wird, ist es das einfachste, einen Platzhalter dafür einzusetzen. Genau dies erreicht man mit der Definition »KEY Name«.

Bei Angabe dieser Definition am Beginn der Datei wird dem Amiga mitgeteilt, daß hinter dem Namen der Batch-Datei noch ein weiterer Parameter folgt. Hinter dem Namen kann, durch einen Schrägstrich ge-

Teil 5

KURSÜBERSICHT

Der CLI-Kurs erläutert Ihnen in mehreren Folgen den Umgang mit der Amiga-Benutzerschnittstelle CLI (Command-Line-Interface). Am Ende haben Sie alle wichtigen Befehle kennengelernt und können die Kommandos nach eigenen Wünschen einsetzen. Die folgende Kursübersicht zeigt Ihnen, in welchen Kursteilen welche CLI-Kommandos erklärt werden:

TEIL 1 behandelte Befehle zum Anzeigen des Directories und Stellen der Uhr (DIR, LIST, CD, DATE, ENDCLI)

TEIL 2 erklärte Ihnen, wie Sie Dateien kopieren, löschen, umbenennen und Disketten formatieren können (FILENOTE, DELETE, RELABEL, RE-NAME, TYPE, COPY, DISKCOPY, INFO, FORMAT, INSTALL)

TEIL 3 zeigte unter anderem auf, wie Texte und Startdateien erstellt und bearbeitet werden (MAKEDIR, ED, PROMPT, WAIT, LOADWB, SETCLOCK, EXECUTE)

TEIL 4 befaßte sich mit Befehlen, die sich zum Einbau in eine Batch-Datei anbieten (ASSIGN, ECHO, FAILAT, IF, THEN, ELSE, ENDIF, STACK, PROTECT, BINDDRIVERS)

TEIL 5 setzt die Erklärung von Kommandos für eine Batch-Datei fort (RUN, EDIT, JOIN, LAB, QUIT, SKIP, ADDMEM, VERSION)

TEIL 6 geht auf neue Spezialbefehle für Zusatzgeräte wie etwa Festplatten ein (SEARCH, NEWCLI, SORT, WHY, DJMOUNT, PREP, DPFORMAT, MOUNT, ADDBUFFERS, DISKCHANGE)

TEIL 7 schließt den CLI-Kurs mit den letzten Workbench-Befehlen ab (CHANGETASKPRI, DISKDOCTOR, FAULT, SETDATE, SETPREFS, STATUS)

KURSE

trennt, stehen, ob der Parameter nötig ist (/A). Ein Beispiel:

```
.key name/a
...
LOADWB
```

Nehmen wir an, der Name der Batch-Datei wäre »Test« und der des zu bearbeitenden Programms »xyz«. Über die Tastatur müssen Sie zum Aufruf dieser Stapeldatei

```
EXECUTE Test xyz
```

eingeben. Ab jetzt würde überall in der Batch-Datei, wo <Name> steht, der Platzhalter »xyz« eingesetzt. Für das obige Beispiel sieht die zu erstellende Stapeldatei so aus:

```
.key name/a
COPY <NAME> TO ram:
TYPE ram: <Name>
COPY ram: <Name> TO prt:
COPY ram: <Name> TO df1:
```

Anstelle von <Name> findet sich bei der Abarbeitung der mit dem Aufruf übergebene Name der zu bearbeitenden Datei. Es kann aber vorkommen, daß eine Befehlsfolge programmiert werden soll, bei der nicht unbedingt ein Name übergeben werden soll. Wir wollen annehmen, daß in diesem Fall ein vorher bestimmter Platzhalter eingesetzt wird. Die Definition »DEF Name Name2« bestimmt, daß, wenn kein Name beim Aufruf übergeben wird, ein definierter Platzhalter Verwendung findet. In diesem Fall muß das »/A« hinter .KEY entfallen, damit nicht zwingend ein Übergabeparameter angefordert wird:

```
.key name
.def name xxx
COPY <NAME> TO ram:
TYPE ram: <Name>
COPY ram: <Name> TO prt:
COPY ram: <Name> TO df1:
```

Gibt der Anwender jetzt beim Aufruf mit EXECUTE keinen Namen mehr an, setzt der Amiga anstelle von <Name> die mit .DEF bestimmte Zeichenkette »xxx« ein.

Das RAM wird aktiv

Speziell für den Amiga 1000 sind einige RAM-Erweiterungen zum internen oder externen Anschluß erhältlich, die teilweise den Nachteil aufweisen, daß sie nicht autokonfigurierend sind. Das bedeutet, daß sie vom Betriebssystem beim Initialisieren nicht automatisch erkannt werden. Um diese Speichererweiterungen dem Amiga doch noch zu-



Bild. Die SKIP/LAB-Kombination funktioniert in etwa wie der von Basic her gewohnte Sprungbefehl GOTO

gänglich zu machen, gibt es den sowohl im Direkt- wie auch im Programmmodus einsetzbaren Befehl ADDMEM.

Er teilt dem Amiga mit, daß neuer Speicher einzubinden ist und an welcher Speicheradresse er beginnen soll. Dazu muß die Startadresse des neuen Speicherbereichs, also wo man ihn gerne haben will, und die Länge des RAM-Bereichs +1 angegeben werden. Zum Beispiel könnte der Aufruf für 1 MByte mehr Speicher, beginnend ab \$200000, so lauten:

```
ADDMEM 200000 300000
```

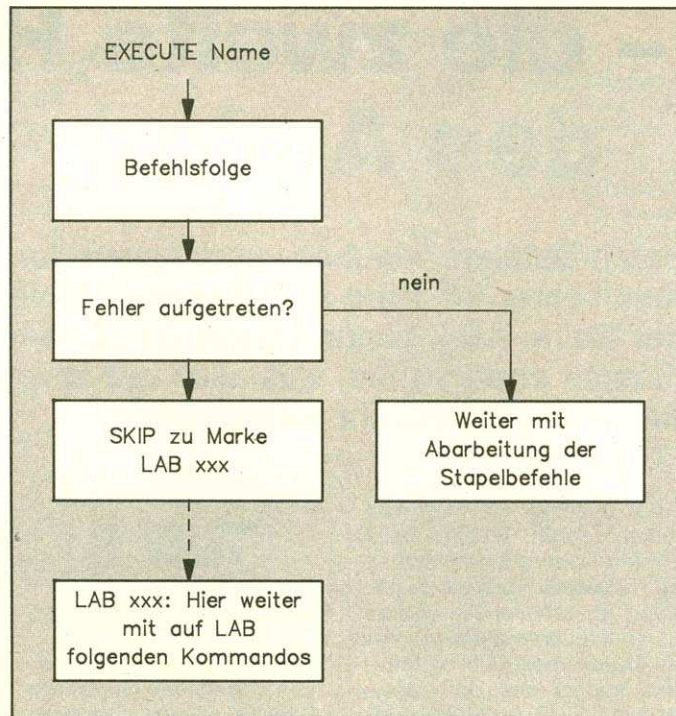
Nach Bestätigung des Befehls mit <RETURN> steht dem Anwender der neue RAM-Bereich sofort zur Verfügung.

Von Zeit zu Zeit kann es nötig werden, daß mehrere Einzeldateien (etwa Textfiles) zu einem einzigen File verbunden werden müssen. Damit die Sache nicht zu umständlich wird, stellt das CLI den Befehl JOIN zur Verfügung. Er erlaubt, maximal 15 Einzeldateien zu einer neuen Gesamtdatei »zusammenzuschweißen«. Die einzige Bedingung beim Aufruf ist, daß die neue Datei einen anderen Namen als eine der Einzeldateien erhalten muß. Die zu verbindenden Dateien müssen in der Reihenfolge, wie sie verbunden werden sollen, dem Befehl folgen:

```
JOIN Text1 Text2 AS Text3
```

Die Dateien »Text1« und »Text2« werden zu der neuen Datei »Text3« vereint.

Einer der wohl am häufigsten gebrauchten Befehle im CLI ist RUN. Dieses äußerst nützliche Programm erlaubt es, vom CLI aus ein Programm (einen Task/Prozeß) zu starten, das abläuft, ohne das CLI zu blockieren. Um dies verständlicher zu machen, geben Sie bitte folgendes ein:

```
Preferences <RETURN>
```

Sobald der Preferences-Screen erschienen ist, legen Sie ihn mittels des Hintergrundschalters oben rechts nach hinten, so daß das CLI wieder sichtbar ist. Versuchen Sie, im CLI irgend einen Befehl einzugeben. Sie werden feststellen, daß das CLI keine Eingaben mehr verarbeitet. Holen Sie Preferences wieder in den Vordergrund und beenden das Programm mit dem Schließschalter links oben.

Nun probieren wir folgenden Befehl aus:

```
RUN Preferences
<RETURN>
```

Wiederholen Sie die Prozedur und geben einen Befehl im CLI ein. Sie sehen, das eben gestartete Preferences-Programm arbeitet im Hintergrund, während das CLI weiterhin Eingaben annimmt und verarbeitet. Der Befehl RUN startet also vom CLI aus ein Programm und gibt die Kontrolle anschließend zurück, so daß das Command Line Interface nicht blockiert ist. RUN ist ein äußerst nützlicher Befehl,

der sowohl im Direkt- wie auch im Programmmodus eingegeben werden kann und das Multitaskingsystem nicht an seiner Entfaltung hindert.

Aber RUN kann noch mehr: Mit einem einzigen Aufruf lassen sich auch mehrere Prozesse starten. Dazu muß nur zwischen jedem neuen Befehl ein »+« gesetzt werden.

```
RUN COPY df0:Disk.info
TO df0:Test.info+
DELETE df0:Test.info+
ECHO "Fertig!"
```

Während der Anwender nach dem Aufruf ungestört mit dem CLI weiterarbeiten kann, kopiert das Betriebssystem die Datei »Disk.info« in das File »Test.info« und löscht die Kopie anschließend. Erst durch die Meldung »Fertig!« bekommt der Benutzer mit, daß der Vorgang abgeschlossen ist.

Ein selten benutzter Befehl des CLI ist EDIT. EDIT ist ein wenig komfortabler Zeileneditor, der nur gestattet, vorhandene, sequenteill aufgebaute Dateien zu bearbeiten. Es ist nicht möglich, von EDIT aus neue Dateien zu erzeugen. Da er außerdem nur mit Binärdateien etwas anfangen kann und auch sonst relativ selten eingesetzt wird, gehen wir in diesem Kurs nicht näher darauf ein. Er wird nur der Vollständigkeit halber erwähnt. Hauptsächlich gedacht ist dieses zeilenorientiert arbeitende Programm wohl für Programmierer, die beispielsweise Maschinenprogramme oder ähnliches editieren will. Wer genaueres über diesen Befehl erfahren möchte, sei auf das Amiga-DOS-Handbuch verwiesen, das dem Amiga beiliegt.

Der letzte CLI-Befehl, der in diesem Kursteil besprochen wird, ist VERSION. Der Befehl ist ohne Parameter anzugeben. Er zieht die Versionsnummern der Kickstart- und der Workbench an. So können Sie jederzeit erfahren, ob Sie die aktuellen Versionen besitzen (derzeit Kickstart 33.180/Workbench 33.60).

Sie sollten nun über genügend Wissen verfügen, um eigene Stapeldateien zu programmieren. Bis wir im nächsten Teil des Kurses auf neue Befehle für Zusatzgeräte (etwa Festplatten) eingehen, können Sie zur Übung mit den einzelnen Befehlen experimentieren und eigene Batch-Dateien erzeugen. (dm)

Unterstützende Literatur: Das Amiga-Handbuch, Markus Breuer, Markt & Technik-Verlag, 49 Mark

Basic für Aufsteiger

Anwender von Amiga-Basic-Programmen oder Programmierer dieser Sprache kennen die kleine OK-Box oberhalb des Bildschirms. Ein Fehler ist aufgetreten und damit ist der Programmablauf beendet. Eventuell vorher eingegebene Daten sind verloren. Ärgerlich? In den meisten Fällen ja. Amiga-Basic kennt daher einen Mechanismus, mit dem nach Auftreten eines Fehlers die Programmausführung in einen bestimmten Teil des Programms verzweigt. Hier könnten dann zum Beispiel vor dem Programmende wichtige Daten auf die Diskette gespeichert werden. Vielleicht läßt sich aber auch die Ursache des Fehlers durch weitere Eingaben beheben. Das Programm kann dann ohne einen Abbruch am Ort der Unterbrechung seine Tätigkeit wieder aufnehmen.

Dem Fehler auf der Spur

Damit ist das Stichwort für diesen Kursteil gefallen: Unterbrechungen. Eine Unterbrechung funktioniert ähnlich wie ein Unterprogrammsprung mit GOSUB. Im Unterschied zu dieser Technik wird die Verzweigung jedoch nicht durch einen Programmbefehl, sondern durch ein bestimmtes Ereignis hervorgerufen. Solche Ereignisse können das Betätigen der Maus, ein Menüclick oder aber das Auftreten eines Fehlers sein. In dem jeweiligen Unterprogramm wird dann auf das entsprechende Ereignis reagiert. Auf diese Weise läßt sich die von der Workbench

Während ein Programmierer sich nur ungerne bei der Arbeit stören läßt, können solche »Unterbrechungen« beim Amiga den Bedienungskomfort erheblich erhöhen. Nutzen Sie diesen Sachverhalt in Ihren Basic-Programmen effektiv aus.

gewohnte Benutzeroberfläche einfach in Basic-Programme integrieren. Auch das Abfangen von Softwarefehlern und eine Reaktion darauf durch Befehle des Programmierers sind mit diesen Funktionen einfach zu realisieren.

Fehlerlos ist sicherlich kein Programm. Als Programmierer müssen Sie alle Eventualitäten von Anfang an mit in Ihr Programm einplanen. Dies gilt besonders für die Fehler, die bei der Bedienung des Programms gemacht werden können. Um den Programmentwicklern die Arbeit zu erleichtern, bietet Amiga-Basic einerseits die Möglichkeit, Fehlermeldungen des Interpreters abzufangen, andererseits lassen sich auch neue Fehler definieren. Mit Hilfe des Befehls

ON ERROR GOTO Marke

können Sie dann auf das Auftreten eines dieser Fehler entsprechend reagieren. Doch woher wissen Sie, welcher Fehler aufgetreten ist? Dazu dient die vordefinierte Variable ERR. Jedem Fehler wird von Basic eine bestimmte Nummer zugeordnet. Diese Zuordnung können Sie dem Anhang B Ihres Basic-Handbuchs entnehmen. Wenn Sie dort jedoch nachschlagen, werden Sie feststellen, daß von den möglichen 255 Fehlercodes nur ein

kleiner Teil eine Bedeutung hat, während den restlichen Fehlernummern der Fehlertext »Unprintable Error« zugeordnet ist. An dieser Stelle können

Sie eingreifen: der Befehl ERROR Nummer

gestattet es Ihnen, jeden Fehler zu simulieren, das heißt, falls Sie zum Beispiel in Ihrem Programm irgendwo die Zeile ERROR 2 plaziert haben, dann wird Ihr Programm genau dort mit der Fehlermeldung »Syntax Error« abgebrochen. Haben Sie nun aber zuvor irgendwo in Ihrem Programm die Befehlszeile ON ERROR GOTO Marke stehen, so verzweigt Ihr Programm erst zu der angegebenen Routine. Innerhalb dieser Routine ist es zweckmäßig, die Variable ERR auf ihren Wert zu überprüfen (in unserem Beispiel hat sie den Wert 2) und abhängig von diesem Wert können Sie nun versuchen, den Fehler zu beheben, oder aber zumindest eine Fehlermeldung ausgeben. Der Programmteil nach der durch den ON ERROR GOTO-Befehl angesprungenen Marke wird so lange abgearbeitet, bis Amiga-Basic auf den Befehl

RESUME

trifft. Den RESUME-Befehl gibt es in zwei Variationen. Sie können den RESUME-Befehl alleine angeben — dann kehrt Basic genau zu dem Befehl zurück, der den Fehler ausgelöst hat, und führt ihn nochmals durch. Sie können aber auch eine weitere Sprungmarke hinter RESUME angeben. In diesem Fall springt Basic zu dieser Marke. Dieses Verfahren ist jedoch mit größter Vorsicht zu genießen. Es gibt eigentlich nur zwei Fälle, in denen es angewendet werden sollte. Der erste ist ein Sprung an das Programmende und der zweite

Teil 4

KURSÜBERSICHT

Dieser Kurs hat das Ziel, Ihnen alles über die Programmierung des Amiga-Basic beizubringen. In den einzelnen Teilen des Kurses finden Sie folgende Themen behandelt:

TEIL 1 (Grafik): Zeichnen von Punkten, Linien und Mustern; Verschieben von Bildschirmausschnitten

TEIL 2 (Animation/Sound): Bewegung von Objekten auf dem Bildschirm; Soundunterstützung

TEIL 3 (Strukturierte Programmierung): Umgang mit IF.THEN..ELSE und WHILE..WEND; optische Gestaltung von Quelltexten

TEIL 4 (Unterbrechungsverarbeitung): Abfangen von Programmfehlern; Ablaufunterbrechungen durch Menü-, Timer- oder Mausereignisse.

TEIL 5 (Unterprogramme/Libraries): Unterprogrammtechnik; Einbinden von Maschinenprogrammen und Libraries

CAS-COMPUTER

Geschäftsführer: A. Dedecke u. B. Stevermüer

2 MB Erweiterung f. AMIGA 1000	DM 898,--	8.75" Laufwerk f. AMIGA (Plexi)	DM 998,--
2 MB Erweiterung f. AMIGA 500	DM 898,--	Abdeckhaube f. AMIGA 1000	DM 19,95
Megasoft f. 2 MB Erweiterung	DM 29,--	Abdeckhaube f. AMIGA 500	DM 24,95
768 KB f. AMIGA 1000	DM 378,--	Screen-Master f. Monitor 1081	DM 59,--
512 KB f. AMIGA 500	DM 249,--	Midi-Interface	DM 89,--
20 MB Festplatte f. AMIGA	DM 1398,--		

Versand per Nachnahme od. Vorkasse + DM 7,-- Versandpauschale.
Software, Literatur, Disketten, Laufwerke u.a. Zubehör, Infos anfordern.

Vertrieb Schweiz: Mega-Shop · Müllerstr. 64 · 8004 Zürich · Tel. 01/24 17 101

Vertrieb BRD: Take Over Microcomputer · Kurze Geismarstr. 21 · 3400 Göttingen · Tel. 05 51/48 50 89
Kelkel Computershop · Seidelbastr. 9 · 6490 Schlüchtern · Tel. 0 66 61/25 71

Mailbox: 0 61 88/64 87

Bankverbindungen: Bezirks-Sparkasse Seligenstadt BLZ 506 521 24 · Konto-Nr. 14 10 10 91 · Postgiroamt Frankfurt Konto-Nr. 469998-609 A. Dedecke

Sprendlinger Landstraße 71 · 6050 Offenbach · Ruf (0 69) 84 20 13

das Schlüsselwort NEXT anstelle der Sprungmarke. Der Zusatz NEXT bewirkt, daß die Programmausführung direkt in der Zeile nach dem fehlerverursachenden Befehl fortfährt.

Als Beispiel für die Fehlerverarbeitung soll Ihnen Listing 1 dienen. Mit dem Programm lassen sich Texte in eine sequentielle Datei speichern. Für den Fall, daß die angegebene Datei bereits auf der Diskette existiert, sollen die in ihr enthaltenen Texte auf dem Bildschirm ausgegeben und weitere Texte daran angehängt wer-

Der Fehler Nummer 53

den. Zunächst wird die Fehlerunterbrechung aktiviert. Um nach der Eingabe des Dateinamens zu verhindern, daß die Datei mit einem Leerstring eröffnet wird, haben wir einen neuen Fehler erzeugt. Dieser hat die Nummer 42 und tritt immer dann auf, wenn bei der Eingabe lediglich die Taste <Return> betätigt wird. Natürlich kann dieser Fall auch einfacher abgefangen werden. Unser Beispiel soll Ihnen lediglich den Nutzen dieser Funktion erläutern.

```

ON ERROR GOTO Fehler
CLS
Anfang:
dn$="":INPUT "Dateiname: ";dn$
PRINT
IF dn$="" THEN ERROR 42
OPEN dn$ FOR INPUT AS #1
IF Num=53 THEN OpenDatei
IF Num=42 THEN Anfang
WHILE NOT EOF(1)
  INPUT #1,e$
  PRINT e$
WEND
CLOSE 1

OpenDatei:
PRINT
PRINT "<*> beendet Eingabe"
PRINT
OPEN dn$ FOR APPEND AS #1
INPUT "Satz: ";s$
WHILE s$<>" "
  PRINT #1,s$
  INPUT "Satz: ";s$
WEND
CLOSE 1
END

Fehler:
Num=ERR
IF Num=53 THEN
  RESUME NEXT
ELSEIF Num=42 THEN
  PRINT "Keine leere Eingabe"
  RESUME NEXT
ELSE
  PRINT "Programmfehler!"
  PRINT "Programm beendet"
END
END IF
    
```

Listing 1. Fehler abfangen mit ON ERROR GOTO

Tritt beim Öffnen der Datei zum Lesen der Fehler Nummer 53 auf, dann ist die angegebene Datei nicht vorhanden. Das Programm kann in diesem Fall mit einer erneuten Eröffnung zum Schreiben und der Eingabe der Texte fortfahren. Tritt dieser Fehler allerdings nicht auf, werden alle Sätze der Datei gelesen und auf dem Bildschirm ausgegeben. Der in dieser Ausgabe veröffentlichte Checksummer benutzt übrigens eine solche Routine.

Zur Fehlerbearbeitung bleibt jetzt nur noch eine — allerdings wenig nützliche — Systemvariable zu besprechen. Die Variable ERL enthält beim Auftreten eines Fehlers die letzte Zeilennummer, die vor dem Auftreten des Fehlers abgearbeitet wurde. Leider muß diese Zeilennummer auch wirklich eine Nummer sein. Label werden nicht erfaßt. Da Sie aber wegen der mächtigen strukturierten Befehle des Amiga-Basic normalerweise auf Zeilennummern verzichten können, lassen sich nur wenige Einsatzmöglichkeiten für diese Variable finden.

Hinter der besprochenen Methode der Fehlerbearbeitung steckt ein allgemeines Programmierprinzip, das wir mit dem deutschen Wort Unterbrechungsverarbeitung vorgestellt haben. Wie üblich ist der entsprechende amerikanische Fachausdruck »event trapping« wesentlich anschaulicher. Denn dies ist genau die Absicht. Ein Programm zu schreiben, welches darauf wartet, daß ihm ein bestimmtes Ereignis in die Falle geht. Sobald dieses Ereignis eintritt, läßt Ihr Amiga alles stehen und liegen, um es sofort zu bearbeiten. Ist er damit fertig, kehrt er wieder zum eigentlichen Programm zurück, um es an der Stelle fortzusetzen, an der es unterbrochen wurde.

Es gibt viele Ereignisse, die eine derartige Bearbeitung erfordern. Zwei davon sind Ihnen schon bekannt: Zum einen die oben besprochene Fehlerbehandlung, zum anderen die bei den Animationsbefehlen besprochene Verarbeitung von Zusammenstößen grafischer Objekte. Weitere mögliche Ereignisse sind das Verstreichen einer gewissen Zeitspanne oder der Druck auf eine Maustaste. Besonders für die Mausbedienung bietet Amiga-Basic mächtige Funktionen, die eine einfache Maus- und Menüsteuerung erlauben.

Wie Sie ja schon von der Workbench gewohnt sind, be-

```

f$ = "###"
LOCATE 1,7 : PRINT "MOUSE(1/2)"
LOCATE 1,27 : PRINT "MOUSE(3/4)"
LOCATE 1,47 : PRINT "MOUSE(5/6)"
LOCATE 2,1 : PRINT "x = "
LOCATE 3,1 : PRINT "y = "
WHILE 1
  dummy = MOUSE(0)
  LOCATE 2,10 : PRINT USING f$;MOUSE(1)
  LOCATE 3,10 : PRINT USING f$;MOUSE(2)
  LOCATE 2,30 : PRINT USING f$;MOUSE(3)
  LOCATE 3,30 : PRINT USING f$;MOUSE(4)
  LOCATE 2,50 : PRINT USING f$;MOUSE(5)
  LOCATE 3,50 : PRINT USING f$;MOUSE(6)
WEND
END
    
```

Listing 2. Ausgabe der Mausfunktionen

sitzen die beiden Maustasten unterschiedliche Funktionen. Die rechte Maustaste dient zur Auswahl von Pull-Down-Menüs, während mit der linken Maustaste durch Anklicken Programme geladen beziehungsweise Icons oder Gadgets selektiert werden. Diese unterschiedliche Bedeutung der beiden Maustasten kommt auch in Amiga-Basic zum Tragen. Die beiden Befehle

```

ON MOUSE GOSUB Marke
ON MENU GOSUB Marke
    
```

machen dem Interpreter die Zeilennummer bekannt, zu der er nach dem entsprechenden Ereignis verzweigen soll. Wir wollen uns zunächst mit dem MOUSE-Befehl beschäftigen, der sich auf die linke Maustaste bezieht. Falls Sie in Ihrem Programm am Anfang den Befehl »ON MOUSE GOSUB Maus« gefolgt von

```
MOUSE ON
```

setzen, wird jedesmal, wenn Sie die linke Maustaste betätigen, zur Sprungmarke »Maus« verzweigt. Hier müssen nun diejenigen Befehle stehen, die die Verarbeitung dieses Ereignisses übernehmen sollen. Mit Hilfe der Funktion

```
MOUSE (n)
```

können Sie sich, je nach dem Wert von n, über den augenblicklichen Zustand der Maus informieren. Die wichtigste dieser Funktionen ist MOUSE(0). Diese bringt für die restlichen sechs Funktionen MOUSE(1) bis MOUSE(6) die Position des Mauszeigers auf den aktuellen Stand. Dabei erhalten die ungeradzahigen MOUSE-Funktionen die x-Koordinate und die geradzahigen MOUSE-Funktionen jeweils die y-Koordinate des Mauszeigers. Doch wodurch unterscheidet sich zum Beispiel die mit MOUSE(1) ermittelte x-Position von der mit MOUSE(3) ermittelten? Am besten führen wir dazu ein klei-

nes Experiment durch. Tippen Sie Listing 2 ab und starten Sie das Programm. Bewegen Sie jetzt Ihren Mauszeiger über den Bildschirm, ohne dabei eine Maustaste zu betätigen. Wie Sie sehen, verändern sich nur die Werte in der ersten Spalte, während alle anderen Werte gleich bleiben. Damit haben wir auch schon unser erstes Ergebnis. Die Funktionen MOUSE(1) und MOUSE(2) zeigen die bei einem MOUSE(0)-Aufruf vorliegende x- beziehungsweise y-Position des Mauszeigers unabhängig davon, ob Sie eine Maustaste gedrückt haben oder nicht. Nun betätigen Sie die linke Maustaste und halten sie fest. Jetzt nehmen alle drei Spalten (beinahe) die gleichen Werte an. Also haben wir herausgefunden, daß die Funktionen MOUSE(3) bis MOUSE(6) auf das Betätigen der Auswahlstaste reagieren. Ziehen Sie nun die Maus mit festgehaltener Auswahlstaste über den Bildschirm.

Die Maus in der Falle

Wie erwartet ändert sich die erste Spalte. Aber auch in der dritten Spalte werden neue Werte angezeigt, während die zweite Spalte unverändert bleibt. Wir müssen das so interpretieren: Die MOUSE-Funktionen 3 und 4 geben die Koordinaten an, bei denen die Auswahlstaste gedrückt wurde, während die MOUSE-Funktionen 5 und 6 die Koordinaten bezeichnen, bei denen entweder die Auswahlstaste losgelassen wurde, oder aber — falls die Auswahlstaste noch gedrückt ist — an welcher Position sich die Maus augenblicklich befindet.

Damit sind wir so weit, daß Sie sich an Listing 3 wagen können. In der ersten Zeile befahlen wir Amiga-Basic, daß es

sich bei jeder Betätigung der Auswahl taste sofort an die mit dem Label »Maus« bezeichnete Stelle begeben soll. Die Aktivierung dieser Unterbrechungsverarbeitung haben wir durch den Befehl

MOUSE ON

programmiert. Ebenso wird mit dem Timer verfahren, wobei das Argument (hier eins) angibt, in welchem Sekundenintervall dieser Aufruf durchgeführt werden soll. Dann soll ein Kreis mit dem Radius r und dem Mittelpunkt (xpos,ypos) gezeichnet werden. Falls Sie sich über die etwas seltsame WHILE...WEND-Schleifenkonstruktion wundern: Hinter dem WHILE-Befehl steht normalerweise eine logische Bedingung wie etwa »x < 100« und die WHILE-Schleife wird so lange ausgeführt, bis diese Bedingung unwahr ist. Nun ist es aber eine Eigenschaft von Basic, allen von Null verschiedenen Zahlen den logischen Wert »wahr« zuzuordnen, während die Zahl Null logisch »falsch« entspricht. Damit ist der Wert eins gleichbedeutend mit »wahr« und so haben wir eine Endlosschleife konstruiert.

Wäre Ihr Amiga ein Heimcomputer ohne die Fähigkeiten des Multitasking, wäre der im Schleifenkörper enthaltene Befehl SLEEP sinnlos, da sich Basic im Moment sowieso in einer Endlosschleife befindet. Der SLEEP-Befehl führt jedoch dazu, daß Ihr Basic-Programm solange angehalten wird, bis ein Unterbrechungsereignis eintritt. Gegenüber der normalen Endlosschleife hat dies den Vorteil, daß Ihr Programm anderen, gleichzeitig laufenden Programmen mehr Laufzeit zur Verfügung stellt. Das Basicprogramm wartet in diesem Zustand also nur darauf, daß Sie die Maustaste bedienen. (In der heutigen Zeit bringen wohl nur noch Computer hierfür die Geduld auf.)

Welche Funktion hat das Programm nun? In der ersten Zeile nach dem Label »Maus:« wird der augenblickliche Zustand der Maustaste überprüft. Das Programm unterscheidet zwei Zustände. Erstens: die Maustaste wurde ein-, zwei- oder dreimal kurz betätigt. Zweitens: die Maustaste bleibt längere Zeit gedrückt. Da Ihr Amiga sehr eifertig ist, werden Sie keine Zeit haben, den Finger von der Maus zu nehmen. Schon wird angezeigt, daß die Auswahl taste gegenwärtig gedrückt ist. Um Ihnen die Zeit zu

geben, den Finger von der Maus zu nehmen, folgt nun eine Verzögerungsschleife. Danach wird die Maustaste mit MOUSE(0) nochmals abgefragt. An dieser Stelle sollten

Der Timer wird aktiviert

Sie nun wissen, was die Zahlenwerte, die Sie durch diese Funktion erhalten, bedeuten. Liefert die Funktion MOUSE(0) als Ergebnis eine Null, so heißt dies, daß die Maus seit dem letzten Aufruf von MOUSE(0) nicht betätigt wurde. Mit einer Eins teilt uns der Interpreter einen einmaligen Tastendruck mit. Die Auswahl taste war jedoch zur Zeit des Aufrufs nicht mehr gedrückt. Analog bedeutet eine zwei, daß die Maustaste zweimal betätigt wurde und im Moment nicht niedergehal-

```

ON MOUSE GOSUB Maus
ON TIMER(1) GOSUB uhr

xpos = 300 :REM Setzen des
ypos = 100 :REM Kreises
r = 10
Farbe=1
CIRCLE (xpos,ypos),r,Farbe
MOUSE ON :REM Unterbrechungs-
:REM verarbeitung
TIMER ON :REM aktivieren

WHILE 1 :REM Amiga-Basic
SLEEP :REM schläft jetzt
WEND

Maus:
Flag%=0
Status%=MOUSE(0)
LOCATE 2,10
PRINT "Status 1: ";Status%
FOR i%=1 TO 250 : NEXT i%
Status%=MOUSE(0)
LOCATE 3,10
PRINT "Status 2: ";Status%

IF Status%<0 THEN
WHILE Status%<0
CIRCLE (xpos,ypos),r,0
xpos=MOUSE(1)
ypos=MOUSE(2)
CIRCLE (xpos,ypos),r,Farbe
Status%=MOUSE(0)
LOCATE 3,10
PRINT "Status 2: ";Status%
Flag%=0
WEND
ELSE
Farbe=Status%
END IF
RETURN

uhr:
LOCATE 2,60 : PRINT DATE$
LOCATE 3,61 : PRINT TIME$
Flag%=Flag%+1
IF Flag%=10 THEN
LOCATE 10,10
PRINT "... Zeit abgelaufen"
END
END IF
RETURN
    
```

Listing 3. Ein Programm reagiert auf die Maus

ten wird. Eine drei gibt an, daß die Taste mehr als zweimal betätigt, danach aber losgelassen wurde. Ebenso sind negative Zahlen eine Information über die Anzahl der Mausklicks. Allerdings mit dem Unterschied, daß die Taste auch im Moment des Aufrufs noch niedergehalten wurde.

Bewegen Sie die Maus nun an irgend eine Stelle des Bildschirms. Halten Sie die Maustaste niedergedrückt. Der Kreis verändert seine Position und befindet sich nun unterhalb des Mauszeigers. Durch Verschieben der Maus läßt sich der Kreis an eine beliebige Stelle des Bildschirms plazieren. Die Bewegung stoppt mit Loslassen der Auswahl taste. Durch eine kurze Betätigung derselben Taste können Sie die Farbe beim nächsten Zeichenvorgang bestimmen. Ein einmaliger Klick bedeutet, daß der Kreis in Weiß gezeichnet wird; zwei- und dreimalige Klicks verändern die Farbe in Schwarz beziehungsweise Rot (Standardeinstellung der Workbench vorausgesetzt).

Das Menü zum Dessert

Das Programm beendet selbsttätig, wenn Sie zehn Sekunden die Maus nicht betätigt haben. Hierfür befindet sich in der Unterbrechungs routine für den Timer ein Zähler, der bei jedem Einsprung um eins erhöht wird. Hat er den Wert zehn erreicht, endet das Programm. Jede Mausbetätigung muß diesen Zähler natürlich wieder auf Null setzen. Damit ist das Programm genau zehn Sekunden nach dem letzten Bedienereingriff gewährleistet.

Die rechte Taste der Maus, die sogenannte Menütaste, hat eine gänzlich andere Aufgabe. Wenn Sie die Menüleiste mit dem Mauszeiger anfahren und dann die Menütaste drücken, erscheint die Menüleiste. Wählen Sie nun eine dieser Überschriften mit einem Mausklick aus, so klappt eine Liste von Auswahlpunkten in den Bildschirm. Genau dieses Verhalten können Sie auch von Basic aus steuern. Als Beispiel steht Ihnen Listing 4 zur Verfügung.

Zunächst muß der Interpreter wissen, wieviele Menüs Sie anlegen wollen. Die Anzahl der Menüs ist allerdings auf zehn beschränkt. Mehr Überschriften passen in der Regel auch nicht in die Menüleiste. Eine weitere Beschränkung gilt für die Anzahl der Unterpunkte.

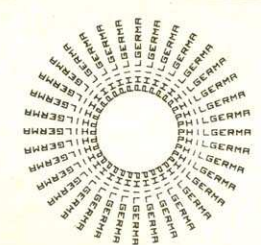

AMIGA

MCC-Pascal Metacomco	198,—
Lattice C-Compiler neu V4.0	448,—
AZTEC C-Compiler AM-p V3.40	448,—
AZTEC C-Compiler AM-d V3.40	648,—
AZTEC C-Compiler AM-c V3.40	1098,—
AC/Fortran77 Abasoft	598,—
Cambridge LISP Metacomco	490,—
Modula II Standard V2.0	248,—
Modula II Developer V2.0	398,—
Modula II Commercial V2.0	648,—
MCC Assembler Metacomco	168,—
MCC Assembler & Toolkit & Shell	278,—
K-SEKA Assembler Kuma	168,—
AC/BASIC Compiler	298,—
True Basic Interpreter	398,—

TOOLKIT z.B. Pipe Enlarge	98,—
SHELL für Kommandointerpreter.	148,—
CLimate Diskettenutility	78,—
GRABBIT Screen Dump Programm	68,—
Online! Terminalprogramm	178,—
PEGGY komfortabler Editor	88,—
GIZMOS Utilityprogramm	128,—
Zing! CLI-Utilities	178,—

WordPerfect Textverarbeitung	790,—
VIZAWRITE Desktop Textver. dt.	198,—
Textomat Textverarbeitung dt.	98,—
Page Setter Desktopprogramm	348,—
VIP Professional englisch	348,—
Logistix Tabellenkalk. deutsch	398,—
Analyse Tabellenkalk. V2.0	248,—
Superbase Dateiverwaltung dt.	248,—
dBMAN Dateiverwaltung	398,—

Sculpt 3D Grafikprogramm	188,—
Videoscape Grafikprogramm 3D	378,—
Disney 3D Junior Grafikp.	188,—
Deluxe Paint II Grafikprogramm	248,—
Deluxe Print (Print Shop)	198,—
Deluxe Video Construction V1.2	248,—
Instant Music Kompositionspr.	69,—
Sonix Musikprogramm V1.4	188,—
Aegis Animator/Images neu	348,—
NEWIO Leiterplattenflecht.	498,—
Aegis Draw plus CAD-Programm	578,—

Emerald Mine Adventure Spiel	29,—
Space Battle Geschicklichk.	29,—
Terrorpods Kampfspiel	59,—
Archon Geschicklichkeitsspiel	59,—
Archon II Adventure Spiel	59,—
World Games Sportsimulation	59,—
One-on-One Basketballspiel	59,—
The Guild of Thieves	69,—
Karate Kid II Kampfspiel	69,—
Marble Madness Geschicklichk.	69,—
Starglider Geschicklichk.	69,—
Goldrunner Geschicklichk.	69,—
Sinbad Abenteuerspiel	89,—
Defender of the Crown	89,—
Leather Goddesses of Phobos	89,—
Portal Science Fiction	89,—
Bard's Tale Adventure	99,—
Chessmaster 2000 Schachspiel	99,—
Flight II Sublogic	99,—
Programm des Lebens Astrologie	149,—

AmigaDOS Manual neu 1.2	59,—
Digi View Digitizer V2.0	398,—
Druckerlabel Centr. 500/2000	29,—
Druckerlabel Centronics 1000	39,—
Akustikkoppler Dataphon s21	228,—
Akustikkoppler Dataphon s23	328,—
Speichererw. Golem 2MB extern	998,—
Speicher. 512KB mit Uhr A500	278,—
Diskettenlaufwerk 3.5 880KB	398,—
Doppellaufwerk 3.5 2 x 880KB	798,—
Disketten. 5 1/4 40/80 Spur	548,—
Harddisk 20MB Amiga 500/1000	1298,—
Harddisk 40MB 500/1000 28mS	2598,—
10 Disketten 3.5 2DD 1a Qual.	29,—

Preisliste mit Info anfordern.
Händler, bitte Händlerliste anfordern

philgerma GmbH

Barerstraße 32, 8000 München 2,
Tel. 089/395551 von 10.00-18.30 Uhr

ACHTUNG: Neue Adresse
Beachten Sie unseren Softwareladen in der Barerstraße 32. Sie können alle Produkte anschauen und testen.

Ein Menü darf maximal 19 davon haben. Die Unterpunkte dürfen selbst keine weiteren Untermenüs enthalten. Das Programm aus Listing 4 beschränkt sich auf zwei Hauptmenüs. Mangels einer besseren Idee haben wir sie einfach »Menü 1« und »Menü 2« genannt. Eingerichtet werden diese beiden Menüs jeweils durch den MENU-Befehl. Mit der ersten Nummer im Anschluß an das Schlüsselwort MENU machen Sie dem Basic-Interpreter bekannt, an welcher Stelle der Menüleiste das Menü stehen soll. Mit einer Eins an dieser Stelle legt der Interpreter dieses an die linke Seite und mit einer zehn wird es an der rechten Seite platziert. Dazwischenliegende Werte legen die Position entsprechend zwischen die beiden Enden der Menüleiste fest.

Das Menü in Geisterschrift

Der zweiten Zahl nach dem MENU-Befehl kann Ihr Amiga entnehmen, an welcher Stelle innerhalb des Hauptmenüs der angegebene Unterpunkt platziert werden soll. Eine Null an dieser Stelle besagt, daß es sich bei der angegebenen Zeichenkette um den Menütitel selbst handelt. Mit Werten von 1 bis 19 kann nun jeder Menüunterpunkt im Menü positioniert werden.

Der Sinn des dritten Wertes wird von vielen Programmierern noch unterschätzt. Mit ihm läßt sich der entsprechende Menüpunkt aktivieren oder deaktivieren. Setzen Sie hier eine Eins ein, erscheint in Ihrem Menü der entsprechende Schriftzug in normaler Schrift. Das Menü ist aktiviert und kann durch einen Mausklick ausgewählt werden. Es gibt allerdings Situationen während des Programmablaufs, bei denen der Programmierer den Bediener an der Auswahl eines Unterpunktes oder ganzen Menüs hindern möchte. Dies kann er durch eine Null als dritten Wert erreichen. Das Menü erscheint dann in der Ihnen sicher bekannten Geisterschrift. Ein derart gekennzeichnete Menüpunkt wird zwar noch angezeigt, die Unterbrechungssteuerung reagiert allerdings nicht mehr auf eine Auswahl. Wird das Hauptmenü selbst so gekennzeichnet, dann ist das gesamte Menü nicht mehr für eine Auswahl verfügbar.

Eine weitere Hilfe für den Bediener ist die Wahl des Wertes

zwei an dieser Stelle. Der Amiga setzt dann vor den Menütext einen Haken. Dabei sollten Sie allerdings beachten, daß dieser Haken Platz beansprucht. Zwei Leerzeichen vor dem eigentlichen Text genügen für diesen Zweck. Sinn ergibt diese Hakentechnik bei Menüpunkten, die eine Schalterfunktion haben. In einer Textverarbeitung lassen sich so beispielsweise aktivierte Schriftattribute (fett, kursiv, unterstrichen...) kennzeichnen.

Das Programm (Listing 4) beginnt mit zwei Datenzeilen. Diese enthalten die einzelnen Menütexte. Am Anfang der Zeile befindet sich der Menütitel;

daran anschließend die Unterpunkte. Jedes Menü wird mit einem »*« abgeschlossen. Das Ende der Daten zeigt »#« an. Die folgende While-Schleife aktiviert die Menüs. Durch eine Änderung der Datenzeilen (Hinzufügen/Löschen von Texten) lassen sich ohne Veränderung der Programmweisungen die Menüs einfach umstellen oder ergänzen.

Nach einer Aktivierung der Unterbrechungsverarbeitung schicken wir den Amiga wie gehabt in den Schlaf. Mit den Anweisungen

```
ON BREAK GOSUB Ende
BREAK ON
```

befehlen wir dem Interpreter, auf die Marke »Ende:« zu verzweigen, wenn der Bediener das Programm mit <Amiga.> oder <CTRL C> beendet. Damit ist gewährleistet, daß auch in diesen Fällen mit

```
MENU RESET
```

die Menüs wieder aus der Menüleiste entfernt werden. Der Befehl ON BREAK.. muß jedoch mit Vorsicht gehandhabt werden. Sie können damit leicht eine Endlosschleife konstruieren, aus der Sie nur durch die Tastenkombination <CTRL Amiga> wieder herauskommen.

Nach Auswahl eines Menüpunktes verzweigt der Interpreter in die mit »Wahl:« gekennzeichnete Routine. Dort ermittelt das Programm mit der Funktion MENU(0) die Nummer des angewählten Menüs und durch MENU(1) den entsprechenden Unterpunkt. Die Verteilung auf die zu jedem Menüpunkt gehörende Unterbrechungsroutine ist mit zwei ON GOSUB-Anweisungen realisiert. Aus Platzgründen münden alle Verzweigungen allerdings wieder in einem Programmteil zusammen. Mit Hilfe des Feldes »Flag%« wird dort lediglich ein Schalter umgelegt und das Menü entsprechend mit Haken versehen oder aber der Haken gelöscht.

Zeit sparen mit Standardmenüs

Wenn Sie öfter Programme mit intensiver Nutzung der Menüs schreiben, oder aber ein Programm entwickeln, welches im Laufe der Zeit um weitere Menüfunktionen erweitert werden soll, lohnt sich das Anlegen eines Standardprogramm-Moduls. Dieses Modul enthält DATA-Zeilen für alle möglichen Menüpunkte (Leerstrings), die Sprungverteiler sowie Anspringstellen für diese Menüpunkte mit anschließendem RETURN. Benötigen Sie nun ein Menü, kann das Modul in das aktuelle Programm eingefügt werden. Nun brauchen Sie nur noch die DATA-Zeilen und Unterprogramme ergänzen und fertig ist die Menüverwaltung.

Damit sind wir am Ende dieses Kursteiles. Die besprochene Thematik bietet sehr viel Raum für eigene Experimente. Sie werden beim Ausprobieren dieser Technik begeistert feststellen, wie einfach sich Programme damit strukturieren lassen. (Jürgen Singer/pa)

```
DATA "Menu 1"," Punkt 1.1"," Punkt 1.2"," Punkt 1.3","
Ende",*
DATA "Menu 2"," Punkt 2.1"," Punkt 2.2"," Punkt 2.3",*
DATA #

i%=1
READ mt$
WHILE mt$<>"#"
MENU i%,0,1,mt$
j%=1
READ mup$
WHILE mup$<>"%"
MENU i%,j%,1,mup$
Flag(i%,j%)=1
j%=j%+1
READ mup$
WEND
i%=i%+1
READ mt$
WEND

ON MENU GOSUB Wahl
MENU ON
ON BREAK GOSUB Ende:
BREAK ON

WHILE 1 :REM Basic schläft nun
SLEEP :REM und wartet auf
WEND :REM Mausklick

Ende:
MENU RESET
END

Wahl:
m% = MENU(0) : p% = MENU(1)
ON m% GOSUB Menu1,Menu2
RETURN

Menu1:
ON p% GOSUB Menu11,Menu12,Menu13,Ende
RETURN

Menu2:
ON p% GOSUB Menu21,Menu22,Menu23
RETURN

Menu11:
Menu12:
Menu13:
Menu21:
Menu22:
Menu23:
IF Flag(m%,p%)=1 THEN
Flag(m%,p%)=2
ELSE
Flag(m%,p%)=1
END IF
MENU m%,p%,Flag(m%,p%)
RETURN
```

Listing 4. Unterbrechungsverarbeitung mit Menüs

Grafik auf dem Amiga

Die fantastischen Grafikeigenschaften des Amiga sind einer leistungsfähigen Hardware zu verdanken. Dieser Kurs vermittelt Ihnen das Wissen, um mit der Steuerung dieser Hardware verblüffende Effekte am Bildschirm zu erzeugen.

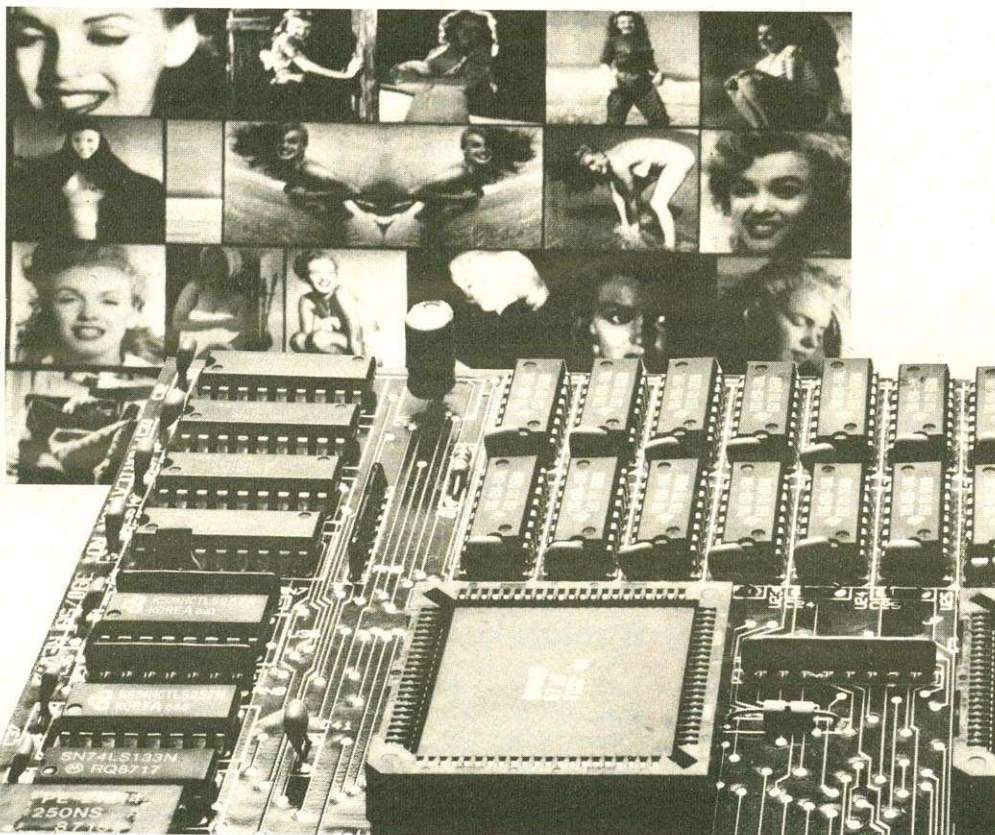

Computergrafiken sind nicht nur eine reine Mode-Erscheinung, sondern haben in den letzten Jahren ganze Berufsbilder verändert oder neu geschaffen. In der breiten Öffentlichkeit begann es mit so spektakulären Anwendungen wie Computerspielen oder der Fernsehanimation. Heute wird die Computergrafik professionell für Konstruktionszeichnungen, Desktop Publishing und in vielen Bereichen der Werbung verwendet. Grafikcomputer wie der Amiga sind durch deren günstigen Preis einem großen Anwenderkreis zugänglich. Der Hobbyanwender kann sich mit einem vor ein paar Jahren noch undenkbar geringen finanziellen Aufwand mit diesem neuen Medium vertraut machen.

Wir werden uns in diesem Kurs hauptsächlich mit denjenigen Elementen im Amiga beschäftigen, welche die Grafikeigenschaften dieses Computers erst möglich machen, und das

ist in erster Linie die Hardware des Amiga. Beginnen wir mit dem wohl wichtigsten Baustein (Chip) im Computer: der CPU (Central Processing Unit oder Zentraleinheit). Die CPU ist derjenige Chip, der die eigentlichen Anwenderprogramme ausführt, also rechnet, Entscheidungen trifft oder Speicherplätze mit unterschiedlichen Werten belegt. Im Amiga ist das der Mikroprozessor MC 68000 von Motorola. Um die Leistungsfähigkeit des Computersystems zu erhöhen, haben die Entwickler mehrere Spezialchips zur Unterstützung der CPU eingebaut. Diese Custom-Chips geben dem Amiga seine Fähigkeiten nicht nur, was die grafischen und akustischen Anwendungen angeht, sondern ermöglichen beispielsweise erst die Multitaskingfähigkeiten des AmigaDOS. Der Vorsatz »Custom« bedeutet hier, daß diese Chips im Gegensatz zu Standardchips speziell für einen Computer entwickelt worden sind

und auch nur für diesen hergestellt werden.

Agnus, Paula und Denise — das sind die drei Spezialchips — sind sogenannte »Coprozessoren«, die ihrer Arbeit unabhängig vom Hauptprozessor nachgehen. Was bedeutet nun »unabhängig« in diesem Zusammenhang? Ein Beispiel soll das verdeutlichen: Sowohl der Amiga als auch der legendäre C 64 von Commodore haben einen Soundchip. Beim Amiga ist das Paula und beim C 64 ist das ein SID genannter Baustein. Um auf dem C 64 Töne auszugeben, mußte der Prozessor die dazu notwendigen Daten aus seinem Speicher holen und Wert für Wert dem SID übergeben. Das kostete wertvolle Prozessorzeit. Beim Amiga teilt der Prozessor dem Soundchip lediglich mit, wo sich die Daten im Speicher befinden, und Paula holt sie sich dann selbst ab.

Die CPU bereitet also eine Aufgabe für die Custom-Chips lediglich vor. Sie versorgt die

Coprozessoren mit den notwendigen Informationen, startet die Ausführung und kümmert sich dann um andere Dinge. Währenddessen wird der Coprozessor tätig und erledigt die ihm auftragene Arbeit. Ist er fertig damit, unterbricht er die Befehlsausführung des Prozessors in der Regel durch ein entsprechendes Signal und kann dann wieder neu mit Arbeit versorgt werden. Solche Unterbrechungen (Interrupts) spielen in der Computertechnik eine große Rolle.

Meister und Sklave

Dieses (fast) parallele Arbeiten wird also möglich, weil die Custom-Chips wie auch der Prozessor »direkt« auf den Speicher zugreifen können. Man bezeichnet diese Arbeitsweise der Hilfschips auch als DMA (direkt memory access -> direkter Speicherzugriff). Dieser direkte Speicherzugriff ist allerdings auf die unteren 512 KByte des Speichers beschränkt. Auf zusätzliche Speichererweiterungen kann nur die CPU selbst zugreifen.

Doch nun zu den einzelnen Chips. Da Paula hauptsächlich für die Tonerzeugung von Bedeutung ist, wollen wir uns mit diesem Chip nicht näher auseinandersetzen. Agnus enthält unter anderem einen sogenannten Adreßgenerator, der den DMA-Zugriff aller Coprozessoren auf den Speicher ver-

Teil 1

KURSÜBERSICHT

In diesem Kurs stellen wir Ihnen die Arbeitsweise der für die Bild Darstellung wichtigen Chips des Amiga vor. In den einzelnen Folgen des Kurses finden Sie folgende Themen behandelt:

TEIL 1 (Einführung): Die Spezialchips im Amiga; Bild Darstellung durch Punkte; Arbeitsweise von Monitor und Fernseher; Farbbildung durch Bitplanes

TEIL 2 (Playfields): Die Playfield-Hardware; der Datenzugriff durch Denise; Dual-Playfields; Scrolling; Hold & Modify; Interlace

TEIL 3 (Sprites): Datenstruktur, Positionierung und Bewegung von Sprites; virtuelle Sprites; Sprite-Attach

TEIL 4 (Blitter/Copper): Arbeitsmodi des Blitter; Programmierung des Copper; die Kontrollhardware



Bild 1. Die Darstellung eines Bildes durch viele Punkte

waltet. Zwei Coprozessoren innerhalb des Agnus-Chips, der Blitter und der Copper, tragen besonders zu schnellen bewegten Grafiken auf dem Bildschirm bei. Der Blitter ermöglicht ein schnelles Verschieben und Kombinieren von Speicherblöcken. Diese Technik wird beim Bewegen größerer Objekte (Bobs) auf dem Bildschirm angewendet. Der Copper hingegen arbeitet eng mit dem Elektronenstrahl des Monitors zusammen. Er erkennt, an welcher Zeile oder Spalte der Strahl sich gerade befindet und kann an bestimmten Positionen durch Beeinflussung anderer Chips besondere Aktionen auslösen. Denise ist der für die Grafikprogrammierung wohl wichtigste Chip des Amiga. Bevor wir uns mit seinen Funktionen näher beschäftigen, unternehmen wir noch einen kleinen Ausflug in die Praxis der Bilddarstellung:

Wenn Sie einmal ein Bild nicht mit einem Computer, sondern mit so »altertümlichen« Mitteln wie Pinsel oder Bleistift erstellen, so besteht Ihre Grafik in der Regel aus Strichen. Für die technische Verarbeitung oder Übertragung solcher Bil-

der ist ein anderes Verfahren entwickelt worden: die Darstellung durch Punkte (Bild 1 links). Wenn Sie Bild 1 mit dem beim Lesen üblichen Abstand betrachten, können Sie die einzelnen Punkte erkennen. Je weiter Sie sich jedoch von dieser Darstellung entfernen, desto weniger ist das Auge in der Lage, die einzelnen Punkte zu unterscheiden: aus nebeneinanderliegenden Punkten werden Striche — der gewohnte Eindruck eines Bildes entsteht. Durch Verminderung des Punktwenigenraums kann der Eindruck eines »sauberen« Bildes auch schon bei relativ nahem Betrachtungsstandpunkt entstehen. Dadurch wird das Bild aber kleiner (Bild 1, Mitte). Ist dieser Effekt nicht erwünscht, so müssen mehr Punkte pro Bild eingesetzt werden (Bild 1 rechts). Man bezeichnet diese Punktdichte auch als Auflösung. Je höher die Auflösung eines Bildes ist, desto mehr Punkte werden für seine Darstellung eingesetzt.

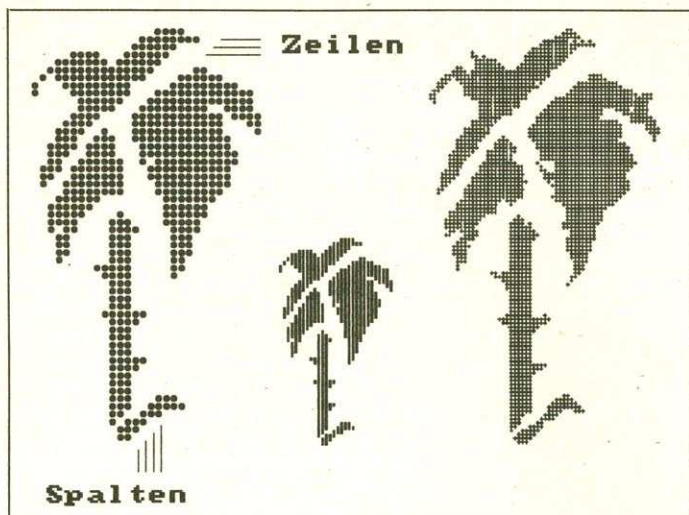
Der Amiga kann Bilder in verschiedenen Auflösungen darstellen. In der »normalen« Auflösung sind 320 x 200 Punkte darstellbar. Was bedeutet nun »320 x 200 Punkte«? Schauen wir uns dazu noch einmal Bild 1 an. Durch die Zerlegung der Grafik in Punkte lassen sich eindeutig untereinander und nebeneinander angeordnete Punktreihen unterscheiden. Die untereinander, also waagrecht angeordneten Punktreihen nennt man Zeilen. Die nebeneinander (vertikal) angeordneten Punktreihen heißen Spalten. Um eine solche Auflösung zu beschreiben, benutzt man den Ausdruck 320 Zeilen mal (zu je) 200 Spalten — oder einfach: 320 x 200 Punkte (oder Pixel).

Woher weiß der Amiga aber, welche Punkte er auf dem Bildschirm setzen soll und welche nicht? Unter einem gesetzten Punkt verstehen wir einen Punkt in der Vordergrundfarbe. Auf dem Papier ist die Vordergrundfarbe Schwarz und die Hintergrundfarbe in der Regel Weiß. Auf dem Bildschirm ist es meist umgekehrt: die dunklere Farbe ist der Hintergrund. Da Sie diese Einstellung verändern können, wollen wir für unsere Betrachtungen von der Standardeinstellung der Workbench ausgehen: Vordergrund weiß; Hintergrund blau. Ein gesetzter Punkt ist also weiß.

Kommen wir auf die eben formulierte Frage zurück. Im Speicher des Amiga reserviert das Betriebssystem einen Bereich für die Bilddarstellung. Man kann sich diesen Bereich als einen »Haufen« winziger Speicherzellen vorstellen, die nur zwei verschiedene Zahlen speichern können: Null oder Eins. Dieser Speicherbereich ist genau wie unser Bild zeilenbeziehungsweise spaltenweise organisiert.

Das Abbild im Speicher

Jede Eins in diesem Bildspeicher entspricht einem gesetzten Punkt auf dem Bildschirm. Eine Null — die logische Konsequenz — bedeutet, daß der entsprechende Punkt auf dem Bildschirm in der Hintergrundfarbe abgebildet ist. Der Bildspeicher (auch Frame Buffer oder Bitmap genannt) ist also im Prinzip ein genaues Abbild der Bilddarstellung, bestehend aus binären Einsen und Nullen. Bild 2 zeigt einen Ausschnitt der Bitmap des Motivs aus Bild 1 in Form von Nullen und Einsen.

Die in einer solch winzigen Speicherstelle gespeicherte Informationseinheit (eben Null oder Eins) nennt man übrigens Bit. Dieses Wort leitet sich ab von der Bezeichnung »binary digit« (binäre Ziffer). Das Bit spielt in der Computertechnik eine große Rolle. Wer sich mit Computer im allgemeinen oder mit der Grafikdarstellung im besonderen beschäftigt, sollte sich Informationen zu diesem Thema beschaffen. Wir wollen aus Platzgründen darauf nur dann eingehen, wenn es das Verständnis der in diesem Kursus vorgestellten Sachverhalte erleichtert.

Der Computer muß sich also die Bildinformationen aus seinem Speicher holen. Diese Arbeit erledigt Denise. Auf diesen Chip werden wir noch genauer eingehen. Zunächst ist er erst mal ein schwarzer Kasten (Black Box), der sich einerseits die Nullen und Einsen aus dem Speicher holt und andererseits die Impulse für die Steuerung des Bildaufbaus an den Monitor weiterleitet.

Denise beginnt bei der Übersetzung der Bits in der linken oberen Ecke des Frame Buffers und leitet die Informationen für die Bilddarstellung Zeile für Zeile an die entsprechenden Schaltungen des Monitors weiter. Im Monitor existiert wiederum ein Mechanismus, der die Informationen der einzelnen Zeilen entgegennimmt und sie auf dem Bildschirm abbildet. Wie funktioniert nun dieser Mechanismus? Der Einfachheit halber gehen wir zunächst von einer zweifarbigen (schwarz/weiß oder schwarz/grün) Darstellung aus.

In der Bildröhre des Monitors wird ein auf die Innenseite der Bildschirmoberfläche gerichteter Elektronenstrahl erzeugt. Durch sogenannte elektromagnetische Ablenkspulen



Bild 2. Bitplane-Ausschnitt der Palme aus Bild 1



Bild 3. Das Zeilensprungverfahren schematisch dargestellt

Anzahl Bitplanes	verfügbare Farben
1	2
2	4
3	8
4	16
5	32

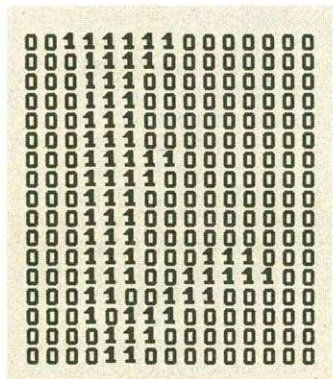
Tabelle. Die Abhängigkeit zwischen den Bitplanes und den verfügbaren Farben

läßt sich der Elektronenstrahl auf beliebige Punkte des Bildschirms lenken. Trifft er auf die Schicht an der Innenseite der Bildschirmoberfläche, so wird diese zum Leuchten angeregt. Je nach der Intensität des Elektronenstrahls ist der Leuchteffekt mehr oder weniger intensiv. Auf einem Schwarzweiß-Fernseher werden auf diese Weise alle Graustufen einschließlich Schwarz und Weiß erzeugt.

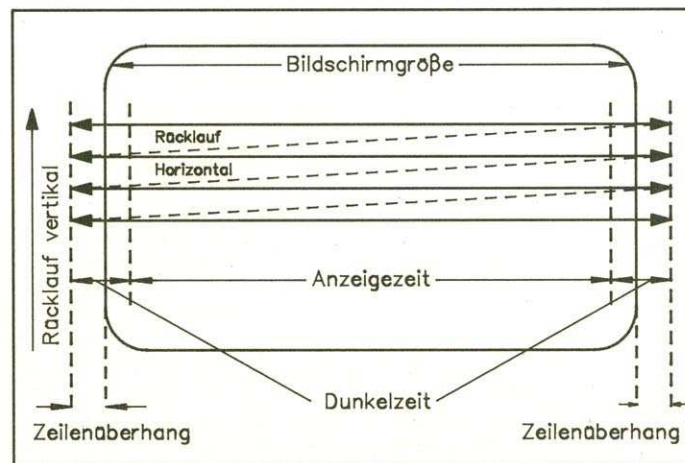
Wie bereits erwähnt, schickt Denise seine Daten zeilenweise an den Bildschirm. Die Monitorelektronik lenkt daher den Elektronenstrahl, beginnend von der linken oberen Ecke, ebenfalls zeilenweise über den Bildschirm. (Anmerkung: Aus didaktischen Gründen haben wir hier Ursache und Wirkung vertauscht. Monitore beziehungsweise Fernseher haben schon immer zeilenweise gearbeitet. Denise hat sich danach zu richten.) Erreicht der Elektronenstrahl die rechte Schirmseite, so wird der Strahl dunkelgetastet (niedrigste Intensität) und rasch zur anderen Schirmseite zurückgeführt, wobei er eine Zeile tiefer gesetzt wird. Man nennt dies (horizontalen) Strahlenrücklauf (Bild 3). Die horizontale Weglänge des Strahls ist üblicherweise länger als die Bildschirmgröße. Der Betrag, um den der Elektronenstrahl die Schirmgrenzen überschreitet, wird als Zeilenüberhang (overscan) bezeichnet. Nach Abbildung der letzten Zeile springt der Strahl wieder in die linke obere Ecke und der beschriebene Vorgang beginnt von neuem.

Um die 625 Zeilen eines Fernsehbildes möglichst flackerfrei darzustellen, bildet der Elektronenstrahl zunächst die ungeraden Zeilen des Bildes (1,3,5...) und dann die geraden Zeilen (2,4...) auf dem Bildschirm ab. Da ein Strahldurchlauf vom oberen zum unteren Rand des Bildschirms trotzdem $\frac{1}{50}$ Sekunde dauert, kann ein Fernseher nur 50 Halbbilder und damit 25 Bilder pro Sekunde erzeugen. Für Computermonitore ist die Bildinforma-

tion bei den Halbbildern in der Regel gleich und somit sind nur bis zu 312 Zeilen pro Bild darstellbar. Ein Farbmonitor enthält nicht nur einen Elektronenstrahl, sondern gleich drei Stück davon. Auf der Mattscheibe befinden sich pro Bildpunkt drei kleine verschiedenfarbige (rot, grün, blau) Punkte. Jeder der drei Elektronenstrahlen zielt auf jeweils einen der Punkte. Man kann sich das etwa vorstellen wie drei Taschenlampen, die auf ein Fenster leuchten, in dem selbst wiederum drei Glasscheiben in den Farben Rot, Grün, und Blau eingesetzt sind. Werden alle Farben mit gleicher Intensität durchleuchtet, entsteht die Mischfarbe Weiß. Ändert man die Intensität der einzelnen Lampen, erhält man die entsprechenden Grundbeziehungsweise Mischfarben. Ansonsten arbeitet auch der Farbmonitor wie sein schwarzweißer Kollege im Zeilensprungverfahren.

Wie wir bereits beschrieben haben, gibt es für jeden Punkt auf dem Bildschirm eine Speicherstelle, in der Denise die Information findet, ob dieser Punkt auf dem Bildschirm gesetzt werden soll oder nicht.

Eine Landkarte im Speicher

Um der Monitorelektronik nun noch eine Farbinformation zu liefern, benötigt Denise weitere Daten. Dazu wird ein weiterer Speicherbereich angelegt, der genauso groß ist wie der bisherige. Nun stehen für jeden Punkt zwei Bit zur Verfügung. Beide Bits können entweder 0 oder 1 sein. Das ergibt vier unterschiedliche Kombinationen: 00 01 10 11. Verbinden wir nun jede dieser Kombinationen mit einer Farbe, so kann Denise mit zwei Bitplanes jedem Punkt eine von vier Farben zuordnen. Durch Kombinieren können Sie nun herausfinden, wieviel Kombinationen und damit Farben mit drei, vier oder fünf Bitplanes realisierbar sind. Ersparen wir uns dies durch eine einfache Rechnung am Beispiel von drei Bitplanes:

Jede der Bitplanes hat eine bestimmte Wertigkeit, mit dem der jeweilige Bitwert multipliziert wird. Bitplane 1 hat die Wertigkeit 1, Bitplane 2 die Wertigkeit 2 und Bitplane 3 schließlich die Wertigkeit 4. Sind die Bits aller drei Planes für einen bestimmten Punkt 0, so ergibt sich durch die Berechnung $0 \cdot 1 + 0 \cdot 2 + 0 \cdot 3$ der



Bild 4. Die Bitkombinationen der Bitplanes ergeben die Farbe

Wert 0 und damit die Farbnummer 0. Sind alle Bits der Planes 1, so ergibt die Berechnung $1 \cdot 1 + 1 \cdot 2 + 1 \cdot 4$ das Ergebnis 7. Alle anderen Kombinationen können nur Werte zwischen 0 und 7 ergeben. Somit erhalten wir die Farbnummer 0 bis 7 — das sind insgesamt acht Farben. Wie sie gesehen haben, verdoppelt sich die Anzahl der Kombinationsmöglichkeiten durch Hinzufügen einer Bitplane. Mit der Hinzunahme einer vierten beziehungsweise fünften Bitplane (Wertigkeit 8 und 16) erzielen wir also 16 beziehungsweise 32 verschiedene Farbnummern (Tabelle).

Bisher haben wir durch die Anzahl der Bitplanes lediglich festgelegt, wieviel unterschiedliche Farben auf dem Bildschirm abgebildet werden können. Es fehlt noch die Information, welche Farben das nun eigentlich sind.

Zu diesem Zweck existiert für jede der ermittelten Farbnummern eine bestimmte Speicherstelle (Register genannt). Diese sogenannten Farbregister — es gibt insgesamt 32 davon — bestimmen die Farbe des Punktes. Hierzu werden die 16 Bit, die ein solches Register enthält, in vier 4-Bit-Gruppen zerlegt. Jeweils drei dieser Gruppen bestimmen mit ihren vier Bit den Rot-, Grün- und Blauanteil der Farbe. Die vierte Gruppe bleibt ungenutzt.

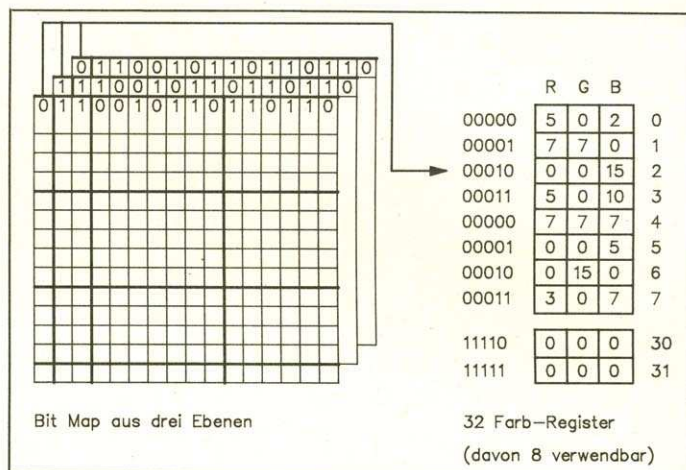
Jede beliebige Farbe läßt sich ja aus diesen drei Grundfarben erzeugen. Mit den Bits einer jeden 4-Bit-Gruppe sind 16 verschiedene Kombinationen aus Nullen und Einsen möglich. Damit lassen sich durch die 16 Variationen eines Farbanteils $16 \cdot 16 \cdot 16 = 4096$ verschiedene Farben erzeugen. Durch die Einschränkung der Hardware auf fünf Bitplanes können in der Regel höch-

stens 32 Farben aus dieser großen Farbpalette ausgewählt werden. Durch spezielle Techniken, die wir in späteren Abschnitten noch kennenlernen werden, kann diese Beschränkung umgangen und bis zu 4096 Farben gleichzeitig dargestellt werden.

Bisher haben wir die Punktdichte von 320 x 200 Punkten als »normale« Auflösung bezeichnet. Das ist nicht ganz korrekt. Bedingt durch die unterschiedlichen Fernsehnormen hat der europäische PAL-Amiga ab der Betriebssystemversion 1.2 eine vertikale Auflösung von 256 Punkten, während sein amerikanischer Kollege mit dem NTSC-System dort nur 200 Punkte darstellen kann. Die horizontale Punktdichte ist bei beiden Computern gleich und beträgt 320 beziehungsweise 640 Punkte.

Für eine genauere Darstellung besitzt der Amiga einen hochauflösenden Modus. Hierbei verdoppelt sich die horizontale Anzahl der verfügbaren Punkte auf 640. Verständlicherweise benötigt der Computer für die hohe Auflösung doppelt soviel Speicherplatz. Da mit der derzeitigen Speichertechnologie die Daten jedoch nicht schnell genug aus dem Speicher geholt werden können, ist in diesem Modus die Anzahl der Bitplanes auf vier und die der verfügbaren Farben damit auf 16 eingeschränkt.

Wahrscheinlich haben Sie schon einmal etwas über die weiteren Grafikmodi Ihres Computers gehört: dem Interlace- und Hold & Modify-Modus. In der nächsten Folge dieses Kurses zeigen wir Ihnen, wie diese funktionieren und der Programmierer Einfluß nehmen kann auf die Grafikdarstellung des Amiga.

(Joschy Polierer/pa)



C-Kurs für Anfänger

In diesem zweiten Teil des C-Kurses für Anfänger wollen wir uns mit dem großen Gebiet der Daten beschäftigen. Denn ohne zu verarbeitende Daten kann natürlich das beste Programm nichts bewirken.

Daten können grob in Konstanten und Variablen unterteilt werden. Die Unterschiede und die Verwendung werden Ihnen heute klarwerden. Zuerst werden wir uns mit den Konstanten unter C befassen.

Der Wert einer Konstanten ist festgelegt und nicht veränderbar. Das heißt, daß Konstanten immer dann Anwendung finden, wenn tatsächlich unveränderliche Werte benötigt werden. Ein Beispiel wäre die Erdbeschleunigung, die den Wert 9,81 besitzt. Die Mehrwertsteuer sollte man nicht als Konstante benutzen, da sie sich ändern kann und ein Umschreiben des Programms erforderlich machen würde.

Bei den Konstanten unterscheidet man:

- ganzzahlige Konstanten
- reelle Konstanten
- Zeichenkonstanten
- Zeichenkettenkonstanten

Bei den ganzzahligen Konstanten müssen wir nach

- dezimalen ganzzahligen Konstanten
- oktalen ganzzahligen Konstanten
- hexadezimalen ganzzahligen Konstanten

unterscheiden (siehe Bild 1). Dezimale Konstanten bestehen aus den Ziffern 0 bis 9. Die erste Ziffer einer dezimalen Konstanten darf niemals die Null sein, denn mit einer führenden Null werden Oktalzahlen gekennzeichnet. Beispiele hierfür sind:

```
10
-111
5423
```

Die Werte für ganzzahlige Konstanten reichen von -32768 bis 32767, da der Computer intern 16 Bit zur Darstellung verwendet. An dieser Stelle können wir uns die Formatangaben, welche im vorigen Kursteil behandelt wurden, ins Gedächtnis zurückrufen:

```
printf("Dezimalzahl
einhundert = %d\n",100);
```



Bild 1. Ganzzahlige Konstanten der verschiedenen Zahlensysteme (hexadezimal, oktale und dezimale) als Syntaxdiagramm

ergibt die Ausgabe »Dezimalzahl einhundert = 100«. Wie wir im letzten Kursteil schon gesehen haben, steht »%d« als Platzhalter für eine Dezimalzahl. Die »100« ist der Wert, der dann an dieser Stelle ausgegeben wird. Sollen ganzzahlige Konstanten als long-Typen (32-Bit-Darstellung), das heißt als großer ganzzahliger Wert (Bereich von -2147483648 bis 214783647), gekennzeichnet werden, so muß an das Ende der Konstanten ein 'L' oder 'l' angehängt werden:

```
50000L oder 50000l
```

Oktale Konstanten beinhalten die Ziffern 0 bis 7 und müssen mit einer Null beginnen. Einige Beispiele sind:

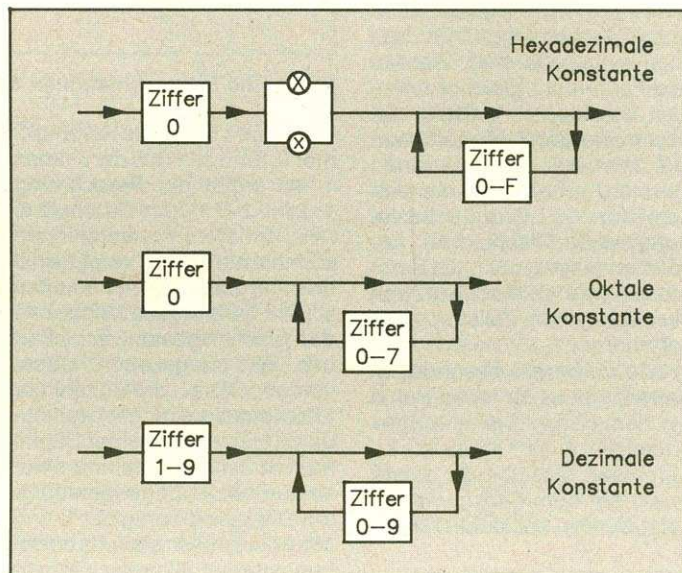
```
012
04222
0667
```

Da die Ziffer 8 im Oktalsystem nicht enthalten ist, sind folgende Oktalzahlen nicht erlaubt:

```
0282
080
```

Auch hier ein Beispiel mit printf():

```
printf("Oktalzahl 100 =
dezimal %d\n",0100);
```

Dieser Aufruf ergibt die Ausgabe »Oktalzahl 100 = dezimal 64«. Solche Ausgaben funktionieren auch in der anderen Richtung:

```
printf("Dezimalzahl 64 =
oktal %o",64);
/* %o Formatangabe
für Oktalzahl */
```

Dieser Aufruf erzeugt die Ausgabe: »Dezimalzahl 64 = oktale 100«.

Hexadezimale Konstanten können aus 16 verschiedenen Ziffern bestehen. 0 bis 9 und die Zeichen A bis F. Hexadezimalkonstanten beginnen mit 0X oder 0x:

```
0xff
0X45
0xCafe
```

Ein Beispiel soll das Ganze verdeutlichen:

```
printf("Hex-Zahl 100 =
dezimal %d\n",0X100);
```

Durch diesen Aufruf erhält man die Ausgabe »Hex-Zahl 100 = dezimal 256«. Auch hier noch die Umkehrung:

```
printf("Dezimal-
zahl 256 = Hexadezimal
%x",256);
```

Die erzeugte Ausgabe hierzu: »Dezimalzahl 256 = Hexadezimal 100«

Die verwendeten Konstanten sind bis jetzt alle ganzzahlig gewesen, doch nun wenden wir uns den Real- oder Fließkommakonstanten (in C float) zu. Realkonstanten stellen Dezimalbrüche dar. Anstelle eines Kommas wird jedoch der Dezimalpunkt geschrieben. Sehr große oder sehr kleine Zahlen können in Potenzschreibweise dargestellt werden. Ein Schema dafür sehen Sie im Bild 2.

Einige Beispiele machen dies noch klarer:

```
876.123
-66.987659
123.11E2
123.11e-2
```

Hier eine interessante Erweiterung der Formatangabe für eine Fließkommazahl:

```
printf("PI auf 2 Stellen
genau: %1.2f",3.141592);
```

ergibt die Ausgabe »PI auf 2 Stellen genau: 3.14«.

Die Angabe '%1.2f' besagt, daß mindestens eine Stelle vor

Teil 2

KURSÜBERSICHT

Mit diesem Kurs sollen Sie auf dem Amiga die Grundzüge der C-Programmierung erlernen. Kenntnisse anderer Programmiersprachen sind nützlich, aber nicht nötig.

TEIL 1: Allgemeine Einführung und Programmaufbau mit Beispielprogramm.

TEIL 2: Daten, aufgeteilt nach Konstanten und Variablen

TEIL 3: Zusammengesetzte Datentypen, Zeiger, Typ-Konvertierung und Operatoren

TEIL 4: Ausdrücke und Anweisungen

TEIL 5: Funktionen und deren Aufruf

TEIL 6: Der C-Präprozessor und die Bibliotheksfunktionen

und zwei Stellen nach dem Punkt dargestellt werden sollen. Die Angabe »%4.0« würde bedeuten, daß wenigstens vier Stellen vor und keine Stelle nach dem Punkt erscheinen sollen.

»%3f« verlangt eine Float-Zahl, die mindestens drei Zeichen lang ist. Eine Zahl mit zwei Stellen nach dem Dezimalpunkt erhält man mit »%.2f«. Eine Mindestbreite ist nicht festgelegt.

Wenn übrigens nach dem Prozentzeichen ein Minuszeichen folgt, wird das Ausgabe-feld linksbündig dargestellt.

Als Besitzer des Aztec C-Compilers müssen Sie beachten, daß beim Linken die Bibliothek »m32.lib« mit eingebunden werden muß, wenn ein Programm mit float-Zahlen arbeitet. Diese Library muß vor der »c32.lib« aufgerufen werden. Beim Lattice-C-Compiler gilt dasselbe, nur heißt die Bibliothek hier »m.lib«.

Soweit zu den Zahlenkonstanten, mit denen Sie noch etwas üben sollten. Unser nächstes Thema sind Zeichenkonstanten.

Eine Zeichenkonstante ist ein einzelnes Zeichen, welches von zwei Anführungsstrichen umgeben ist. Dieses Zeichen kann ein Buchstabe, eine Ziffer oder ein Sonderzeichen sein:

```
'A'
'x'
'\n'
'\033'
```

Jedes Zeichen hat einen Zahlenwert, der in einer Tabelle festgelegt ist. Beim Amiga ist dies die ASCII-Tabelle, die Sie im Anhang Ihres Basic-Handbuches finden. Den Syntaxgraphen für die Zeichenkonstanten sehen Sie in Bild 3.

Folgender Aufruf

```
printf("%d ist der
ASCII-Wert von '%c'\n",
'A','A');
```

ergibt die Ausgabe »65 ist der ASCII-Wert von 'A'«.

Eine Zeichenkette ist eine Reihe beliebiger Zeichen, umgeben von Anführungszeichen(»"«). Zeichenketten werden auch als String bezeichnet.

»Das erste C-Programm«

ist eine Zeichenkette. Sie besteht aus 21 Zeichen. Sie zählen nur 20 Zeichen? Das ist auch richtig: In C wird jeder Zeichenkette noch ein Nullbyte (\0) angehängt, um deren Ende zu kennzeichnen. Unsere Zeichenkette wurde also folgendermaßen im Speicher angelegt:

Das erste C-Programm\0

Da das Nullbyte ein Steuer

zeichen ist, können Sie es nicht sehen. Die Ausgabe einer Zeichenkette mit printf geschieht wie bei Zahlen.

```
printf("%s", "Zeichenket-
te")
```

Die Möglichkeit, eine Zeichenkette mit der Formatangabe »%s« (für string) auszugeben, gewinnt erst bei der Arbeit mit Variablen an Bedeutung.

Beachten Sie, daß »\n« nicht gleich »\n« und auch »a« ungleich »a« ist!

Den Beweis hierfür bringt die Formatangabe »%c« in der printf()-Funktion. Es wird versucht »a« und »a« als Zeichen (character) darzustellen.

```
100 main()
110 {
120     printf("Test 1:
%c\n", "a");
130     printf("Test 2:
%c", 'a');
```

Bei dem Beispiel funktioniert die Ausgabe in Zeile 120 nicht, da versucht wird, eine Zeichenkette als Zeichen auszugeben. Auch wenn eine Zeichenkette nur einen Buchstaben enthält, ist sie kein Zeichen.

Insgesamt haben Konstanten zwei entscheidende Nachteile:



Bild 3. Die Syntaxdiagramme für Zeichen- und Zeichenkettenkonstanten gehören zu den einfachsten



Bild 2. Das Syntaxdiagramm der Sprache C für Fließkommakonstanten ist sehr komplex. Wie es zu lesen ist, erfahren Sie am Ende des Kurses im Textkasten.

★★ AMIGA ★★		Public Domain Software		★★ AMIGA ★★	
Ca. 400 Disketten lieferbar: Fish 1-108, Panorama 1-40, Faug 1-40, Amicus 1-20, Auge 4000 1-12, Taifun 1-40, Chiron Conceptions 40 Stück u.a.a.!		Bei Bestellung von mindestens 10 Disketten wird die PD-Disk CLI-Help - unentbehrlich für Anfänger und Einsteiger - kostenlos mitgeliefert!		★ TAIFUN ★ TAIFUN ★ TAIFUN ★ - neu - Super-PD-Software - neu - Auslese der besten PD-Programme. Eigenentwicklung · weltweiter Exklusivvertrieb. Die echten Taifun -Disketten erkennen Sie an der Original-Seriennummer! Weihnachtssonderpreis: Nr. 1-30 DM 160,-	
Wir gratulieren Fred Fish herzlich zum Jubiläum: 100. PD-Disk!		10% Rabatt bei Abonnement für Neuerscheinungen (Gesamtangebot oder einzelne Serien)		Ray-Tracing-Construction-Set V 2.0 - Soeben aus Amerika eingetroffen - max. 1024 x 1024 Punkte pro Bild · max. 16 Mill. Farben · makrofähig · postscriptfähig · erhebliche Geschwindigkeitssteigerung gegenüber V 1.0 · ausführliche Dokumentation Programmpaket: Version 2.0/Version 1.0 mit deutschsprachiger Anleitung/Disk mit Superdemos/2 Katalogdisketten mit Kurzbeschreibung von ca. 400 PD-Disketten. = 5 Disketten DM 34,- V-Scheck DM 38,- Nachnahme	
Einzeldisk DM 7,00 ab 10 Stück DM 6,50 ab 20 Stück DM 6,00 ab 30 Stück DM 5,50 ab 50 Stück DM 5,00 ab 100 Stück DM 4,70 ab 200 Stück DM 4,50 Alle Preise incl. 2DD-Diskette und 14% MwSt.		2 Katalogdisks mit Kurzbeschreibung aller Programme gegen DM 5,- V-Scheck oder Briefmarken anfordern! Am selben Tag des Bestelleingangs erfolgt Versand der Katalogdisks!			
Inhalt: Spiele, Anwendungen, Grafik, Demos, Slideshows, Utilities, DFÜ, Mandelbrot, Ray-Tracing, Textverarbeitung und vieles mehr!		Garantie: PD-Bestellungen, die bis zum 19. 12. eingehen, werden noch vor Weihnachten ausgeführt!			
		Stefan OSSOWSKI - Ihr PD-Spezialist - Veronikastr. 33 · 4300 Essen 1 · Tel.: 0201/788778			

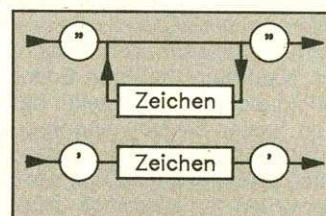
— Ein Programm, in dem viele geheimnisvolle Zahlen enthalten sind, ist nur sehr schwierig zu lesen

— noch schwieriger ist es jedoch, ein solches Programm zu ändern.

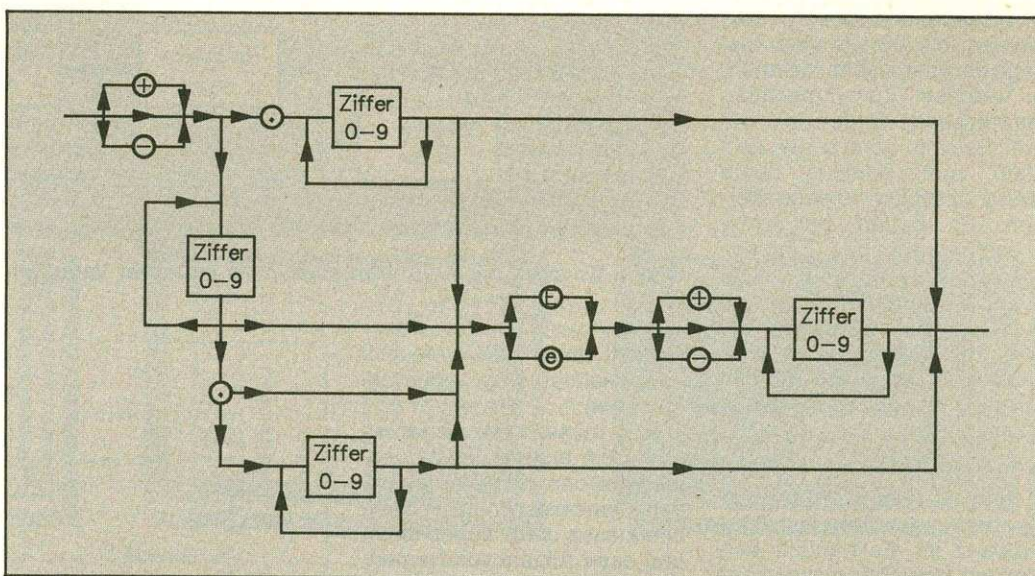
Beispiel:

Sie haben einen Editor geschrieben, der mangels Speicherplatz nur 1000 Textzeilen aufnehmen kann. In allen Abfragen, Entscheidungen und so weiter steht die Zahl 1000, da Sie ja den Bediener informieren müssen, wenn die maximale Zeilenanzahl erreicht ist. Nachdem Sie Ihren Editor erfolgreich fertiggestellt haben, leisten Sie sich eine Speichererweiterung. Sie könnten jetzt problemlos 5000 Zeilen verwalten — allerdings müssten Sie dafür alle in Frage kommenden Konstanten »1000« in Ihrem Quellprogramm durch »5000« ersetzen. Eine sehr mühselige Arbeit. Symbolische Konstanten schaffen Abhilfe. Anstelle von nichtssagenden Zahlen treten Namen, die bereits eine Aussage darüber machen können, in welchem Zusammenhang sie eingesetzt werden. In unserem Beispiel könnte die Zahl 1000 zum Beispiel durch »MAX_ZEILEN« ersetzt werden. Es bedarf nur einer #define-Anweisung. Eine solche #define-Anweisung muß außerhalb jeder Funktion und auch vor der ersten Anwendung der Konstanten definiert werden. In der Regel schreibt man sie an den Anfang des Quelltextes:

```
#define MAX_ZEILEN 1000
```

Beachten Sie, daß das erste Zeichen in der Zeile das Doppelkreuz ist. Es handelt sich hier um eine Präprozessoranweisung. Der Präprozessor ersetzt in unserem Beispiel bei jedem Auftauchen den Text »MAX_ZEILEN« durch den Text »1000«. Dies geschieht vor dem eigentlichen Übersetzen des Quelltextes. Zeilen, in denen symbolische Konstanten vereinbart werden, dürfen nicht mit einem Strichpunkt abgeschlossen werden, denn MAX_ZEILEN würde dann durch »1000;« ersetzt werden, was sich vielleicht nicht ganz mit Ihren Vorstellungen decken würde. Achten Sie hierauf besonders, denn solche Fehler sind nur sehr schwer zu finden.

Die Namen einer symbolischen Konstanten sollten in Großbuchstaben geschrieben werden, um sie von Variablenamen unterscheiden zu können. Wird hinter dem Namen

einer #define-Anweisung kein Wert angegeben, so wird der Wert 1 angenommen. Eine Änderung des Wertes ist nicht möglich. Eine symbolische Konstante behält ihren Wert, bis sie mit einer weiteren Präprozessor-Anweisung als undefiniert erklärt wird:

```
#undef MAX_ZEILEN
```

Danach kann die symbolische Konstante wieder neu verwendet werden. Die Präprozessoranweisungen werden in einem späteren Kursteil noch ausführlicher behandelt.

Variablen sind Datenobjekte mit Namen, denen Werte zugewiesen werden können. Im Gegensatz zu symbolischen Konstanten sind jedoch die Variablenwerte, wie der Name schon sagt, variabel oder veränderbar. Man unterscheidet einfache und zusammengesetzte Variablen. In diesem

Programmiersprache C erlaubt die Verwendung von lokalen und globalen Variablen. Lokal bedeutet, daß eine Variable nur in der Funktion (oder dem Funktionsblock), in der (dem) sie definiert wurde, Gültigkeit besitzt. Soll jedoch eine Variable in der ganzen Quelldatei oder gar im gesamten Quellprogramm ansprechbar sein, so muß diese als globale Variable definiert werden. Globale Variablen stellen, neben der Parameterübergabe, eine Alternative zum Datenaustausch zwischen Funktionen dar.

Die oben beschriebenen Geltungsbereiche (lokal oder global) werden mit Hilfe von vier Speicherklassen realisiert:

- auto
- register
- extern
- static

der Speicherklasse »register« verhalten sich wie die der Klasse »auto«, nur werden sie nicht im Arbeitsspeicher abgelegt, sondern es wird versucht, sie in den Registern der CPU unterzubringen. Die Programme benötigen somit weniger Speicher und werden schneller abgearbeitet. Die Geschwindigkeitssteigerung kommt daher, daß der Zugriff auf die Register rascher geschieht, als der auf den Speicher. Ist keines der Register frei, so unterscheiden sich die Speicherklassen auto und register nicht.

Alle Variablen, die der Speicherklasse »extern« angehören, sind im ganzen Quellprogramm bekannt (uneingeschränkt global). Dabei spielt es keine Rolle, aus wie vielen Dateien dieses besteht. Es gibt jedoch auch hier eine Ausnahme, die diese Regel bestätigt. Wird in einem Anweisungs-



Bild 4. So sieht die Definition einer oder mehrerer Variablen schematisiert aus

Kursteil werden die einfachen oder skalaren Datentypen besprochen.

In C müssen alle Variablen vor ihrem ersten Einsatz definiert werden. Eine Variablendefinition besteht aus der Speicherklasse, dem Variablentyp und einer Anzahl von Namen, die diesem Typ angehören. Wie die Variablendefinition auszusehen hat, können Sie dem Syntaxgraphen in Bild 4 entnehmen.

Ein kleines Beispiel soll zur Verdeutlichung beitragen:

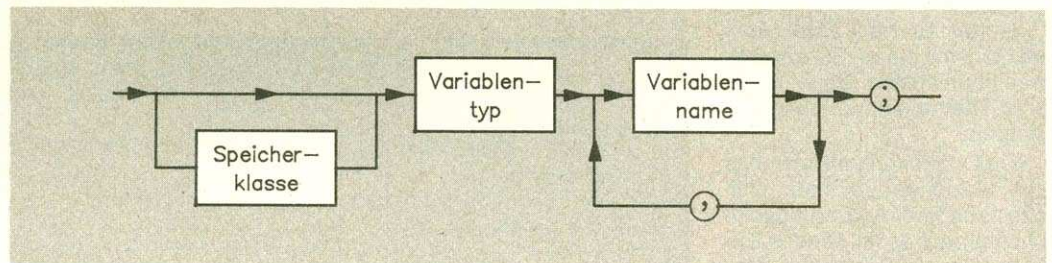
```
100 ...
110 void funktion()
120 {
130     static int
name1, name2;
140     ...
150 }
160 ...
```

In der Funktion »funktion()« wurden zwei Variablen des Typs »int« mit der Speicherklasse »static« vereinbart. Die Speicherklassen nehmen wir zuerst unter die Lupe, da sie für alle Variablentypen gelten. Die

```
100 int name;
110
120 void funktion()
130 {
140     /* Ausgabe: 'Der Wert von "name" ist 10.' */
150     printf("Der Wert von \"name\" ist %d.\n",name);
160 }
170
180 void main ()
190 {
200     name=10;          /* name erhält den Wert 10 */
210     funktion();     /* Funktionsaufruf */
220 }
```

Listing 1. Ein Beispielprogramm für externe Variablen

Variablen, die den Speicherklassen »auto« und »register« angehören, sind lokale Variablen. Sie werden beim Aufruf der Funktion erzeugt und beim Verlassen wieder gelöscht. Ihr Wert geht also verloren. Beim erneuten Aufruf der Funktion wird die Variable automatisch neu angelegt. Man spricht deshalb auch von dynamischen Variablen.

Wenn bei einer Variablendefinition innerhalb eines Anweisungsblocks die Speicherklasse fehlt, so wird die Klasse »auto« angenommen. Variablen

block eine lokale Variable mit dem Namen einer extern-Variablen definiert, so dominiert in diesem Block (oder Funktion) die lokale Variable. Solche Doppelnamen sollte man jedoch tunlichst vermeiden, da sie das Programm undurchsichtig machen und oft zu Fehlern führen.

Die Definition von externen Variablen geschieht außerhalb jeder Funktion. Dabei darf keine Speicherklasse angegeben werden.

In Listing 1 in Zeile 100 wird die externe Variable »name«

GO AMIGA!

GRATIS DEMONSTRATIONSPROGRAMME !

Sehr geehrter Kunde,

Damit Sie niemals die "Katze im Sack" kaufen, senden wir Ihnen zu unseren Produkten Gratisdemos, damit Sie sich selbst ein Urteil bilden. Zur problemlosen und schnellen Bearbeitung beachten Sie bitte folgendes:

- Schicken Sie uns nur formatierte Disketten (3,5 Zoll), auf denen der Programmname und Ihre Adresse vermerkt sind.
- Ausserdem einen ausreichend frankierten Rueckumschlag (DM 0,80 reichen nicht), auf dem natuerlich auch Ihre Adresse steht.
- In Ihrem eigenen Interesse verwenden Sie bitte gepolsterte Umschlaege mit der Aufschrift "Datentraeger".

Herzlichst,

SOFTWARELAND AG ZUERICH

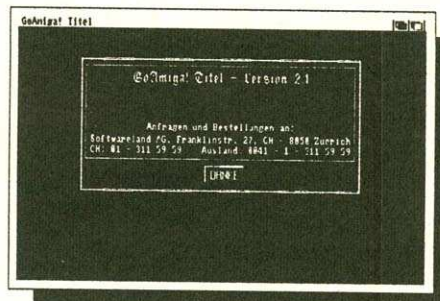
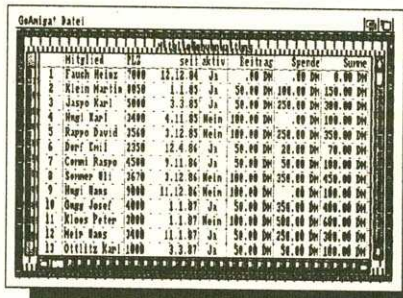

Die Textverarbeitung mit der besten Benutzerfuehrung. Datenaustausch mit GoAmiga! Datei moeglich. Spaltenorientiert. Rechtschreibkorrektor. Lieferbar ab ca. Januar 88. Deutsche Anleitung. GOAMIGA TEXT DM 249.-

Die einzige Dateiverwaltung, die IFF-Bilder und IFF-Tonfolgen verarbeitet. Es erschienen mehr als fuenf begeisternde Testberichte. Multitasking. Deutsch-Englisches Woerterbuch. Deutsche Anleitung. GOAMIGA DATEI DM 199.-

Der Titelgenerator. Das Programm erlaubt es, IFF-Grafiken, IFF-Tonfolgen und Laufschriften beliebig zu kombinieren. Erzeugt Filmvorspann auf allen Disketten. Deutsche Anleitung. GOAMIGA TITEL DM 89.-

Bestellservice:

BRD: 0041-1-3115959

CH: 01-3115959

Geschäftszeiten:

10.00-12.30, 13.30-18.30 Uhr, außer montags,

Sa.: 10.00-16.00 Uhr.

softwareland
Franklinstraße 27
CH-8050 Zürich (Schweiz)

vom Typ »int« definiert. Zeile 200 beinhaltet ein neues Element der Sprache C: den Zuweisungsoperator »=«. Durch ihn erhält die Variable name den Wert 10. Beachten Sie jedoch, daß dies in der Funktion main() geschieht. In main() wurde keine Variable dieses Namens definiert und dennoch hat sie Gültigkeit! Auch in der Funktion »funktion()« kann name angesprochen werden.

Die Variable ist durch die externe Definition in Zeile 100 global bekannt. Durch den Funktionsaufruf in Zeile 150 wird der Wert der Variablen auf dem aktuellen Ausgabegerät, dem Bildschirm, ausgegeben.

Wie Sie sehen, wurde bei der Definition der Variablen die Speicherklasse »extern« nicht aufgeführt. Diese wird ausschließlich bei der Deklaration von Variablen oder Funktionen angegeben.

Variablen, die innerhalb einer Funktion mit der Speicherklasse »static« definiert wurden, sind zwar lokale Variablen, behalten aber, im Gegensatz zu den auto- und register-Variablen, ihren Wert bei.

Werden sie jedoch extern, also außerhalb einer Funktion vereinbart, so haben sie in der gesamten Quelldatei (nicht Quellprogramm !) Gültigkeit.

Beachten Sie, daß die unter »extern« und »static« genannten Regeln auch für Funktionsnamen gelten. Die Speicherklassen »auto« und »register« haben dagegen für Funktionen keine Bedeutung, da die Funktionsdefinition innerhalb einer Funktion in C nicht erlaubt ist.

Eine externe Variable behält von dem Punkt der Definition bis zum Ende des Quellprogramms ihre Gültigkeit. Wenn sie nun aber in der Quelldatei »A« eines Programms definiert ist und auch in der Datei »B« angesprochen werden soll, muß die Variable in der Datei »B« deklariert werden.

Der Unterschied zwischen Deklaration und Definition wird oft übersehen, ist aber von großer Bedeutung. Bei der Definition von Variablen werden Datentyp und Speicherbedarf festgelegt und der entsprechende Speicherplatz reserviert. Bei der Deklaration hingegen wird nur an den Datentyp und Speicherbedarf einer Variable »erinnert«.

Wichtig ist dies auch für die Verwendung einer externen Variablen vor ihrer Definition, sie muß nämlich vor dem ersten Erscheinen deklariert werden. In diesem Fall spricht man von einer Vorwärtsdeklara-

tion. Bei der Deklaration einer Variablen wird die Speicherklasse »extern« angegeben. Diese Regeln haben ebenfalls für Funktionen Gültigkeit.

```
100 ...
110 extern int var;
120 extern void fun();
140 ...
```

Eine Deklaration von Variablen kann außerhalb, aber auch innerhalb einer Funktion stattfinden. Entsprechend ist ihr Geltungsbereich. Am Ende

den beinhalten. In Zeile 130 wird, mit Hilfe des Zuweisungsoperators (»=«), der Variablen der Wert 100 zugewiesen. Wenn bereits bei der Definition einer Variablen dieser ein Wert zugewiesen wird, spricht man von einer initialisierenden Definition. In diesem Fall ersetzt man die Zeile 120 durch

```
int ganze_zahl = 100;
```

Die Zeile 130 kann dann entfallen. Diese Methode empfiehlt sich, wenn Variablen mit einer Voreinstellung belegt werden sollen.



Bild 5. Das fast vollständige Syntaxdiagramm für ein Modul

des letzten Kursteils haben wir begonnen, ein Syntaxdiagramm für ein Programm-Modul zusammenzustellen. Nachdem wir die Extern-Definition und die Deklaration kennengelernt haben, können wir dieses um zwei Punkte erweitern. Das Ergebnis sehen Sie im Syntaxgraph für das Modul (Bild 5).

Nun wollen wir weiter auf die einfachen oder skalaren Variablen eingehen (siehe Bild 6). Elementare Datentypen sind:

- int
- float
- char
- void

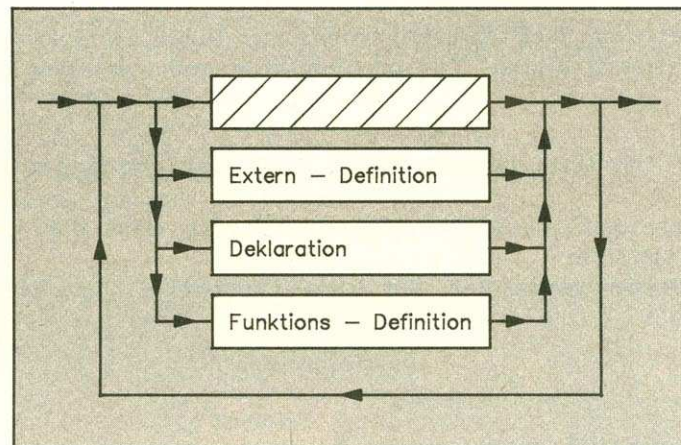
Hierbei betrifft void nur Funktionen und bedeutet, daß die Funktion keinen Rückgabewert liefert. Variablen vom Typ int können, wie bereits oben erwähnt, nur ganze Zahlen aufnehmen.

```
100 void main()
110 {
120     int ganze_zahl;
130     ganze_zahl=100;
140 }
```

In Zeile 120 wird die Variable »ganze_zahl« als Integer-Variablen vereinbart. Das heißt, die Variable kann nur ganze Zah-

len beinhalten. In Zeile 200 wird die Funktion printf() aufgerufen. Der printf()-Befehl in Zeile 200 löscht den Bildschirm und gibt die Programmüberschrift aus und unterstreicht sie mit Minuszeichen. Anschließend erfolgt der Aufruf für die Funktion input(). In Zeile 140 wird der Text für die Eingabe ausgegeben. Das Zeichen »\b« (backspace) setzt den Cursor ein Zeichen nach links, über den Stern »*«.

Es bleibt nur noch das Problem, eine Dezimalzahl von der Tastatur zu lesen. Eigentlich ist dies gar kein Problem, denn wie printf() für die Ausgabe, so existiert auch eine Funktion, die für die Eingabe von Zeichen verantwortlich ist: scanf(). In Zeile 150 wird scanf() aufgerufen. Da diese Funktion in diesem Kurs noch nicht besprochen wurde, soll sie, bevor es mit den Variablentypen weitergeht, noch ein wenig beleuchtet werden:

```
scanf("Formatangabe",
Liste von Variablenzeigern);
```

Die Funktion scanf() ist sozusagen das Gegenstück zu printf(). Es werden Zeichen vom Standardeingabegerät, in der Regel der Tastatur, gele-

```
100 int dez_zahl;
110
120 void input()
130 {
140     printf("\n\n\tBitte geben Sie eine Dezimalzahl an: *\b");
150     scanf("%d",&dez_zahl); /*Die neue Funktion */
160 }
170
180 void main()
190 {
200     printf("\f\n\tUmrechnung DEZ -> HEX\n\t-----");
210     input(); /* Funktionsaufruf */
220     printf("\n\n\tDEZ %d = HEX %x\n",dez_zahl,dez_zahl);
230 }
```

Listing 2. Zur Umwandlung von Dezimal- in Hexadezimalzahlen dient dieses kurze C-Programm

Aber jetzt noch eine kleine Anwendung, bei der wir unser Wissen unter Beweis stellen können: Eine Dezimalzahl soll über die Tastatur eingegeben und als Hexadezimalzahl ausgegeben werden.

Die Lösung (siehe Listing 2) hierzu ist nicht weiter schwierig, aber sie beinhaltet eine neue Funktion, die wir immer wieder benötigen werden.

Zeile 100 enthält die Variablendefinition der int-Variablen »dez_zahl«. Sie ist eine externe Variable und hat somit in beiden Funktionen (main() und

scanf()) Gültigkeit. In Zeile 200 wird die Funktion printf() aufgerufen. Der printf()-Befehl in Zeile 200 löscht den Bildschirm und gibt die Programmüberschrift aus und unterstreicht sie mit Minuszeichen. Anschließend erfolgt der Aufruf für die Funktion input(). In Zeile 140 wird der Text für die Eingabe ausgegeben. Das Zeichen »\b« (backspace) setzt den Cursor ein Zeichen nach links, über den Stern »*«.

Es bleibt nur noch das Problem, eine Dezimalzahl von der Tastatur zu lesen. Eigentlich ist dies gar kein Problem, denn wie printf() für die Ausgabe, so existiert auch eine Funktion, die für die Eingabe von Zeichen verantwortlich ist: scanf(). In Zeile 150 wird scanf() aufgerufen. Da diese Funktion in diesem Kurs noch nicht besprochen wurde, soll sie, bevor es mit den Variablentypen weitergeht, noch ein wenig beleuchtet werden:

Die Funktion scanf() ist sozusagen das Gegenstück zu printf(). Es werden Zeichen vom Standardeingabegerät, in der Regel der Tastatur, gele-

Auf das Prozentzeichen der Formatangabe dürfen folgen:
 * — Das nächste Eingabefeld wird ignoriert

Dezimalzahl — Bestimmung der Länge des Eingabefeldes. Wird keine Länge angegeben, so wird die Eingabe bis zum nächsten Space, Tabulatorzeichen oder Return gelesen.

d, o, x, f, c, s - Dezimalzahl, Oktalzahl und so weiter, wie bei printf() bereits erklärt. Der Variablenzeiger muß auf eine Variable des entsprechenden Typs zeigen.

Starten Sie doch noch einmal unser kleines Programm »DEZ->HEX« und geben Sie diesmal eine sehr große Dezimalzahl an, zum Beispiel 50000. Sie werden feststellen, daß das Programm nicht mehr korrekt arbeitet. Der Grund hierfür ist der Wertebereich der benutzten Integer-Variablen (siehe Tabelle 1).

Um große Zahlen verarbeiten zu können, müssen wir also mit »long int« oder kurz »long« Variablen operieren. Ändern Sie hierzu in unserem Programm folgende Zeilen:

```
100 long dez_zahl; /*
Externe int-Variable */
150 scanf("%D",
&dez_zahl);
290 printf("\n\n\
tDEZ %ld = HEX %lx\n",
dez_zahl,dez_zahl);
```

Wenn die Variable, auf die der Zeiger in einer scanf()-Funktion verweist, vom Typ »long« oder »double« ist, so müssen die Buchstaben »d«, »o«, »x« oder »f« groß geschrie-



Bild 6. So teilen sich die einfachen Variablen in der Programmiersprache C auf

ben werden. Bei der printf()-Funktion muß dagegen in solch einem Fall dem jeweiligen Buchstaben ein »l« vorangestellt werden:

```
printf("Eine große Zahl:
%ld",50000);
```

Variablen des Typs »float« können reelle Werte einer bestimmten Genauigkeit aufnehmen. Die doppelte Genauigkeit bieten »long float« oder »double«-Variablen.

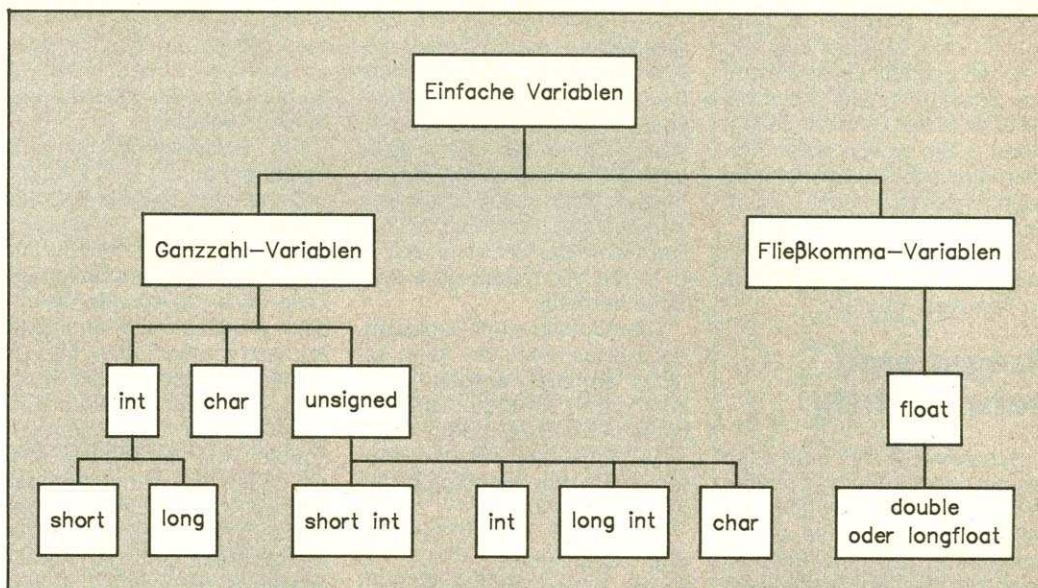
```
100 ...
110 float a, b, c;
120 float pi = 3.1415;
140 double grosse_zahl;
150 ...
```

Je genauer eine Gleitkommazahl dargestellt werden soll, um so mehr Speicherplatz muß reserviert werden. Wieviel Speicher für eine Variable reserviert wird, ist abhängig von dem Compiler, den Sie verwenden. Die Größe einer float-Variablen auf Ihrem Compiler, in Bytes, zeigt Ihnen das folgende Programm:

```
100 /*
110 MEM: Speicherbedarf
von reellen Variablen
120 */
130
140 main()
150 {
160     printf("\n\
```

```
nSpeicherbedarf von
float-Variablen:\n\n");
170     printf("float
= %d Bytes\n",sizeof
(float));
180     printf("double =
%d Bytes\n\n",sizeof
(double));
190 }
```

Neu in diesem Programm ist nur der sizeof-Operator in Zeile 170 und 180. sizeof liefert die Größe seines in Klammern folgenden Operanden in Bytes. Dieser Wert wird, mit Hilfe der Formatanweisung »%d«, in den Ausgabertext eingefügt.

Zeichenvariablen (Character-Variablen) können die Werte von Zeichen aufnehmen.

UBM-TEXT-V 2.2

Die deutsche Textverarbeitung für AMIGA 500, 1000 und 2000

UBM-TEXT erhalten Sie im Fachhandel und in Warenhäusern in Deutschland, Österreich und in der Schweiz.

inclusive UPDATE-SERVICE
nur 149,- DM
(unverbindliche Preisempfehlung)

Austausch der Version 2.1 gegen die neue Version 2.2 komplett mit neuem Handbuch für nur 30,- DM direkt bei UBM. (Original-Diskette und Handbuch einsenden!)



UBM SOFTWARE made in Germany!

UBM Drecker GmbH
 Baaken 4
 2371 Hamdorf
 Tel. (0 43 32) 16 34

KURSE

Der Amiga arbeitet mit dem ASCII-Code, welcher aus 256 Zeichen besteht. Diese Anzahl von Zeichen lassen sich mit 8 Bit oder einem Byte darstellen. Denn 8 Bit, wovon jedes den Wert eins oder null annehmen kann, ergeben $2 \text{ hoch } 8 = 256$ Kombinationsmöglichkeiten.

Der sizeof-Operator, mit »char« als Operand, würde also den Wert 1 liefern.

Zeiger sind sehr wichtig

Schauen Sie sich bitte noch einmal den Quellcode unseres Programms DEZ->HEX an. Versuchen Sie ihn so umzuschreiben, daß ein Zeichen über die Tastatur eingelesen und dessen ASCII-Wert ausgegeben wird.

Unsigned ist kein selbständiger Datentyp, sondern findet nur in Verbindung mit den Typen short int, int, long int und char Verwendung. Unsigned bedeutet vorzeichenlos. Es können in C also vorzeichenlose Objekte, das heißt Objekte, die nur positive Werte oder den Wert null annehmen können, definiert werden.

```
100 ...
110 unsigned short int
    a, b, c;
120 unsigned int d;
130 unsigned long int
    e, f;
140 unsigned char g, h;
150 ...
```

Bisher haben wir Variablen immer mit ihrem Namen angesprochen und so ihren Wert erhalten. Die Programmiersprache C erlaubt darüber hinaus noch das Ansprechen einer Variablen über Zeiger (Pointer). Ein Zeiger enthält die Adresse einer Variablen. Im Zusammenhang mit der Funktion scanf() haben Sie bereits mit einem Zeiger gearbeitet, nämlich mit »&dez_zahl«.

Das Zeichen »&« ist der Adreßoperator und liefert die Adresse eines Objekts. Zum Beispiel muß die Funktion scanf() einen eingegebenen Wert in eine Variable schreiben. Dies ist jedoch erst durchführbar, wenn sie die Speicheradresse der Variablen kennt. Der Name der Variablen liefert ja deren Wert und nicht den Speicherplatz.

Die Adresse einer Variablen der Klasse »register« kann so nicht ermittelt werden. Das liegt daran, daß die Variable nicht im Speicher steht.

Mit Hilfe des Inhaltsoperators »*« lassen sich Zeiger direkt definieren:

```
int *int_zeiger
float *float_zeiger
char *char_zeiger
```

Wenn Sie die Definition von rechts nach links betrachten, liest man den Inhaltsoperator als »Zeiger auf« oder »Adresse von«. Somit besagt die erste Zeile: int_zeiger ist ein Zeiger auf eine int-Variable oder int_zeiger ist die Adresse einer int-Variablen.

Die Größe eines Zeigers ist unabhängig von dem Typ der Variable, auf die sie deutet. Es

wird ja nur auf eine Speicherzelle gezeigt und der Prozessor des Amiga kann 16 MByte adressieren, was einer 24-Bit-Adresse entspricht.

Ein Beispielprogramm für Zeiger sehen Sie in Listing 3.

Dabei wird in Zeile 130 ein Zeiger auf eine int-Variable (zeiger) und in Zeile 140 die int-Variable »variable« definiert. In Zeile 160 erhält »zeiger« die mit dem Adreßoperator ermittelte Adresse von »variable«. Mit Hilfe des Inhaltsoperators kann man jetzt über den Zeiger zum Inhalt der Variablen gelangen (Zeile 170). Tatsächlich wird der Wert von »variable« über »*zeiger« ausgegeben. In Zeile 250 sehen Sie, daß sich der Inhaltsoperator und der Adreßoperator gegenseitig aufheben.

Wie Sie wissen, ist der Wertebereich einer Variablen, gleich welchem Typ sie angehört, genau festgelegt. Manchmal würde jedoch auch ein wesentlich kleinerer Bereich vollkommen ausreichen, zum Beispiel bei einer Integer-Variablen, die als Flag dient und nur den Wert null oder eins annehmen soll.

Im Jahre 1978 wurde in C ein Sprachmittel installiert, mit

dem man sich seine eigenen Datentypen mit speziellem Wertebereich selbst erstellen kann — die Aufzählungstypen (enumerations type). Der Wertebereich wird durch die Aufzählung aller Elemente festgelegt. Wie so etwas aussieht, sehen Sie im Syntaxdiagramm in Bild 7.

Die Definition eines Aufzählungstyps kann im Programm wie folgt aussehen:

```
enum datentyp{
    element_null,
    element_eins,
    element_zwei,
    element_drei
};
```

Beachten Sie, daß hinter dem letztem Aufzählungselement kein Komma folgt. Vergessen Sie hinter der geschlossenen Klammer das Semikolon nicht!

Hier wurde ein neuer Datentyp namens »datentyp« definiert. In geschweiften Klammern werden alle Elemente des Typs aufgeführt. Das erste Element erhält den Wert null, jedes weitere ist immer um eins größer als das vorherige. Variablen des Datentyps »datentyp« nehmen also in unserem Beispiel Werte von 0 bis 3 an.

Man kann jedoch, mit Hilfe des Zuweisungsoperators (»=«), jedem Element einen beliebigen ganzzahligen Wert zuweisen. Alle folgenden Werte werden wieder um eins inkrementiert, falls kein Wert angegeben ist.

```
100
110 enum datentyp{
120     element_null,
        /* Wert=0 */
130     element_eins,
        /* =1 */
140     element_zwei=10,
        /* =10 */
150     element_drei,
        /* =11 */
160 };
```

```
100
110 void main()
120 {
130     int *zeiger;
140     int variable=10;
150
160     zeiger = &variable;
170     printf("\nDer Wert der Variablen 'variable' = %d\n",*zeiger);
180
190     variable = *zeiger+1;
200     printf("'variable' um eins inkrementiert: %d\n",variable);
210     printf("Der Wert von '*zeiger': %d\n",*zeiger);
220
230     *zeiger=99;
240     printf("Der Wert von 'variable': %d\n",variable);
250     printf("Nochmals dieser Wert: %d\n\n",*(&variable));
260 }
270
```

Listing 3. Testprogramm für die Funktion von Zeigern



Bild 7. Der Aufzählungstyp (ein wichtiger Datentyp von C) als Syntaxdiagramm dargestellt

Nur an dieser Stelle darf einem Aufzählungselement ein Wert zugewiesen werden, denn ab der Definition gelten sie als Integer-Konstanten.

Nachdem wir jetzt einen neuen Datentyp vereinbart haben, müssen wir auch eine Variable dieses Typs definieren:

```
210 enum datentyp
    g_zahl1, g_zahl2;
```

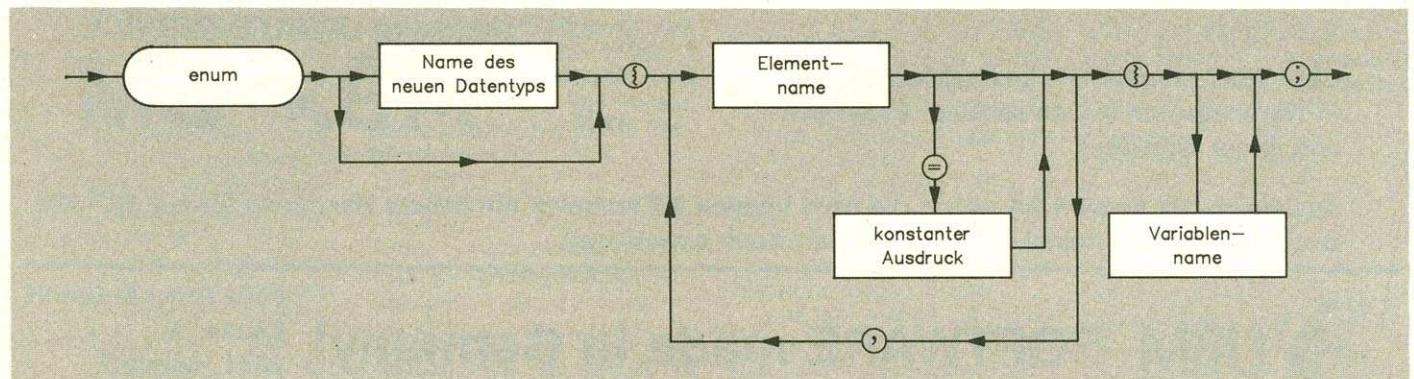
Die Definition des Datentyps und einer Variablen dieses Typs kann auch zusammengefaßt werden. Dazu ersetzt man Zeile 160 durch:

```
160 } zahl;
```

Außerdem darf der Datentyp auch ohne Namen definiert werden. Man kann in diesem Fall jedoch nur eine Variable dieses Typs definieren. Dies geschieht, indem Sie bei obigem Beispiel den Namen »datentyp« entfallen lassen. In jedem Fall kann die Variable »zahl« Werte zwischen »element_null« und »element_drei« erhalten.

Aufzählungstyp

Ein Beispielprogramm (siehe Listing 4), mit dem Sie etwas herumexperimentieren sollten, macht das Ganze klarer.

In den Zeilen 100 bis 160 werden ein Datentyp namens »steuerzeichen« und eine Variable »zeichen« dieses Typs vereinbart. Die Funktion »ausgabe()«, welche ein Zeichen auf dem Bildschirm ausgibt, wird in den Zeilen 180 bis 210 definiert. Danach wird »zeichen« immer ein anderer Wert zugewiesen und mit der Funktion »ausgabe()« auf dem Bildschirm ausgegeben.

Hiermit sind die skalaren Datentypen abgeschlossen. Schauen Sie sich alle Programme noch einmal genau an, experimentieren Sie mit ihnen.

Für die Spezialisten unter Ihnen haben wir noch zwei Nüsse zu knacken:

— lesen Sie zwei Zahlen über die Tastatur ein und geben Sie als Ergebnis die Summe auf dem Bildschirm aus. Entwickeln Sie verschiedene Lösungen. Vergleichen Sie die Programmlängen und die Längen der Quellcodes der verschiedenen Lösungen miteinander.

— schreiben Sie ein Programm, das eine ganze Zahl über die Tastatur einliest. Geben Sie die eingelesene Zahl

char	-128	bis 127 =	8 Bit
short int	-32768	bis +32767 =	16 Bit
int	-32768	bis +32767 =	16 Bit
long int	-2147483648	bis +2147483647 =	32 Bit
unsigned char	0	bis 255 =	8 Bit
unsigned short	0	bis 65535 =	16 Bit
unsigned int	0	bis 65535 =	16 Bit
unsigned long int	0	bis 4294967295 =	32 Bit

Tabelle 1. Wertebereich der einfachen Variablen in C

als Zeichen aus, um sie als Steuerzeichen zu testen.

In unserem heutigen Kursteil haben Sie alles gelernt, was man über Konstanten und einfache Variable wissen muß. Vor allem den Teil mit den Variablen sollten Sie gut verstanden haben. Im nächsten Teil folgen die zusammengesetzten Va-

riablen, die zum Großteil auf den einfachen aufbauen. Aber Sie können jetzt schon Werte über die Tastatur eingeben, sie verarbeiten und auf dem Bildschirm ausgeben. Versuchen Sie sich ruhig an eigenen Programmen, denn daraus lernt man am besten.

(Arno Gölzer/rb)

```
100 enum steuerzeichen{
110     blitz = 7,
120     cls =12,
130     ruecklauf,
140     zeichenI,
150     zeichenII
160 } zeichen;
170
180 void ausgabe()
190 {
200     printf("%c", zeichen);      /* Ein Zeichen ausgeben */
210 }
220
230 void main()
240 {
250
260     zeichen=cls; /* Bildschirm löschen */
270     ausgabe();
280     zeichen=blitz; /* Bildschirmblitz */
290     ausgabe();
300     zeichen=zeichenI; /* alternativ Zeichensatz einschalten */
310     ausgabe();
320     printf("\n\nDer andere Zeichensatz !!!"); /* Textausgabe
ohne Return */
330     zeichen=zeichenII; /* normaler Zeichensatz einschalten */
350     ausgabe();
360     zeichen=ruecklauf; /* Cursor in die erste Spalte der
aktuellen Zeile */
370     ausgabe();
380     printf("\t\t\tDer normale Zeichensatz !!!\n\n");
/* Textausgabe */
390
400 }
```

Listing 4. Ein C-Programm mit dem Aufzählungstyp

Alle Quellcodes in diesem Kursteil werden mit den folgenden Anweisungen übersetzt:
Lattice-C V3.10:

```
lc Programmname
blink lib:c.o, Programmname.o lib lib:lcm.lib,
lib:lc.lib, lib:amiga.lib
```

Für Aztec-C V3.40 lauten die Aufrufe:

```
cc Programmname +l
ln Programmname.o -lm32 -lc32
```

Die Zeilennummern dürfen beim Abtippen natürlich nicht mit eingegeben werden.

Im letzten Kursteil haben wir über die Escape-Sequenzen gesprochen. Eingeleitet werden sie in printf-Befehlen mit »\033[«. Ein Beispiel wäre:

```
print("\033[2mTest")
```

Es können zum Beispiel folgende Codes eingesetzt werden:

- Om Normale Schrift
- 2m Schwarz
- 3m Kursiv
- 4m Unterstrichen
- 7m Revers
- 1A Cursor hoch
- 1B Cursor runter
- 1C Cursor rechts
- 1D Cursor links
- 1E Cursor an den Anfang der nächsten Zeile
- 1F Cursor an den Anfang der vorherigen Zeile
- 2x;yH x und y sind Zeilen- und Spaltenpositionen, an die der Cursor gesetzt wird
- 1J Löscht Bildschirm ab Cursor
- 1K Löscht Zeile ab Cursor
- 1L Fügt eine Zeile ein
- 1M Löscht eine Zeile
- 1S Hochscrollen
- 1T Runterscrollen

Das Lesen von Syntaxdiagrammen:

Die in unserem Kurs verwendeten Syntaxdiagramme erleichtern es Ihnen, die Syntax von C zu verstehen. Dazu müssen Sie jedoch einiges wissen. In Kästen mit abgerundeten Ecken oder in Kreisen stehen nicht weiter unterteilbare Sprachelemente. Dies sind zum Beispiel die Buchstaben und Ziffern. In rechteckigen Kästen stehen Elemente, die durch die oben genannten ersetzt werden können. Zum Beispiel kann man in Bild 1 den Kasten mit dem Text »Ziffer 0-9« durch das Syntaxdiagramm für Dezimalziffern ersetzen.

Das Lesen dieser Diagramme ist dann recht einfach. Durch die Pfeile wird die Richtung angegeben, in der man weitergehen darf. Trennt sich ein Weg auf, können alle Richtungen benutzt werden. Dies ist in Bild 1 bei den hexadezimalen Konstanten zu sehen. Hier kann entweder »X« oder »X« verwendet werden. Im rechten Teil des Syntaxdiagramms ist noch zu sehen, daß Teile auch wiederholt werden dürfen. Die »Ziffer 0-F« kann durch die Schleife auch öfter benutzt werden.



Amiga 500-Buch

Das »Amiga 500-Buch« läßt sich grob in drei Teile gliedern. Im ersten Teil des Buches beschreibt der Autor die wesentlichen Grundzüge der Bedienung des Amiga. Durch diese Anleitung und praktische Übungen wird der Leser vertraut gemacht mit der grafisch orientierten Bedienung, der Anwendung der Maus und allen wichtigen Handgriffen, die er später tagtäglich benötigt. Die einfache Bedienung des Amiga ist im wesentlichen eine Leistung der Workbench. Und so beschäftigt sich der erste Teil auch ausführlich mit diesem Programm.

Der zweite Buch-Teil befaßt sich mit einer Art, den Amiga 500 zu bedienen, die nicht ganz so bildlich und intuitiv zu begreifen ist wie die Workbench: dem sogenannten CLI. Diese zweite Benutzerschnittstelle des Computers hat trotz der umständlicheren Handhabung ihre Vorteile. Sie wird meist von den Programmierern bei intensiver Nutzung der Betriebssystemkommandos verwendet.

Der dritte und letzte Teil wendet sich schließlich an diejenigen Leser, die neben Grundlagenwissen tiefer in die Materie einsteigen wollen. Der Autor beschreibt die Hardware des Amiga, was man damit machen kann sowie die Kontakte zur Außenwelt (Anschlüsse für Drucker und andere Zusatzgeräte). Die Programmierer unter den Lesern lernen — und solche die es noch werden wollen — anhand von ein paar kleinen Beispielprogrammen in Amiga-Basic, was man alles schon mit dieser einfachen und leicht erlernbaren Sprache auf dem Amiga anfangen kann. (Joschy Polierer/pa)

Markus Breuer, Amiga 500-Buch, Markt & Technik Verlag AG, 490 Seiten, ISBN 3-89090-522-6, Preis: 49 Mark

Amiga C in Beispielen

Dieses Buch ist eine grundlegende Einführung in C, die sich allerdings nicht an den absoluten Programmieranfänger, sondern eher an den Umsteiger von anderen Programmiersprachen wendet. Die Autoren folgen mit dem Aufbau des Buches amerikanischen Vorbildern, die nach einem einführenden Kapitel — »getting started« (oder: los geht's) genannt — den systematischen Teil enthalten. Diese Einführung ist für die Leser gedacht, die schnell zu einem laufenden C-Programm kommen wollen, um mit dem dabei gewonnenen Überblick die restlichen Kapitel als Handbuch zu nutzen.

Nach der Einführung beginnen die Autoren mit der unvermeidlichen Darstellung der »Daten und Datentypen«. Daran anschließend werden dem Leser mit den Operatoren und Befehlen zwei weitere und wichtige Elemente einer Programmiersprache vorgestellt. Die Ausführungen zu diesen Themen sind zwar knapp gehalten aber dennoch vollkommen ausreichend. Die Autoren verstehen es, einen derart trockenen Stoff verständlich aufzubereiten.



Folgerichtig befaßt sich das nächste Kapitel mit den im Befehlsumfang fehlenden Ein- und Ausgabebefehlen der C-Bibliothek. In einem späteren Kapitel gehen die Autoren dann noch einmal auf die grundlegende Arbeitsweise mit dieser Bibliothek ein. Diese Vorgehensweise liegt ganz im Sinne derjenigen Anwender, die möglichst schnell und ohne großen Leseaufwand Programme schreiben wollen.

In den weiteren Kapiteln werden die schon etwas komplizierteren Themen wie Arrays

und Pointer (Zeiger), Strukturen und Verbunde behandelt. Ausführungen über Prozeduren — die »Unterprogramme« von C — sowie eine Beschreibung der C-Bibliothek und des Präprozessors runden das Bild der Sprache C ab.

Die Struktur von C verführt den Programmierer leicht dazu, komprimierte und damit unübersichtliche Programme zu schreiben. Im letzten Teil des Werkes befassen sich die Autoren deshalb mit dem Thema »Programmierstil in C« und der Programmoptimierung. Eine kleine Programmsammlung (sämtliche Programmbeispiele befinden sich auf einer mit dem Buch gelieferten Diskette) schließt diesen Teil und damit das Buch ab.

Natürlich ist »Amiga C in Beispielen« nicht das erste Grundlagenbuch für die C-Programmierer. Als solches kann es auch nur wenig auf die Systemprogrammierung des Amiga eingehen. Der Leser lernt aber Grundsätzliches über die Bedienung von C-Compiler, Linker und die Nutzung der Systembibliotheken auf dem Amiga. Dieses Wissen können Bücher, die sich nur allgemein mit C auseinandersetzen, nicht vermitteln. (Ingolf Krüger/pa)

E. Huckert/Frank Kremser, Amiga C in Beispielen, Markt & Technik Verlag AG, 237 Seiten, ISBN 3-89090-539-0, Preis: 69 Mark

Systemprogrammierung in C

Neben der inzwischen in immer größerer Zahl erscheinenden deutschen Amiga-Literatur sind die Übersetzungen englischsprachiger Werke für Amiga-Anwender und -programmierer interessant. Zu dieser Sparte zählt auch »Systemprogrammierung in C« (Originaltitel: Inside the Amiga) von John Thomas Berry.

In der »Einführung« findet der Programmierer eine Kurzbeschreibung von Hardware und Betriebssystem des Amiga sowie einige Anmerkungen zum Aufbau des Buches. »Die Programmierung des Amiga« stellt Arbeitsweise und Anwendung eines »C«-Compilers (Lattice) innerhalb der Systemumgebung des Amiga und einige spezielle Datentypen, die bei der Programmierung zum Einsatz kommen, vor. »Wie man Intuition benutzt« — dieser Titel spricht für sich: Hier werden die wichtigsten Intuition-Elemente (Screens, Fenster, Menüs, Gadgets, Requester) und deren Programmie-



rung vorgestellt. Dabei geht der Autor auch recht ausführlich auf die Programmierung von Ein-/Ausgabeoperationen (IDCMP, console.device) unter Intuition ein. Das Kapitel »Prozeßkontrolle und Amiga-DOS« bietet einen Einblick in das Multitasking-Betriebssystem des Amiga und erklärt die wichtigsten Grundbegriffe seiner Programmierung. Für den schon erfahrenen Programmierer ist diese Erklärung sicher ausreichend; der Anfänger wird sich damit eher schwer tun. »Zeichnen mit Intuition« erklärt die Zeichenfunktionen die dem Programmierer unter Intuition zur Verfügung stehen. Zusätzlich werden noch einige der Grafikfunktionen der Grafikbibliothek des Amiga vorgestellt. »Sprites bewegen« behandelt alle nötigen Funktionen und Strukturen, um Sprites zu definieren und in eigenen Programmen einzusetzen. Mit »Die Programmierung von Klängen« demonstriert der Autor die Verwendung des Amiga zur Klangerzeugung. Dabei werden erst einige allgemeine Grundlagen zur Erzeugung von Klängen und danach die Amiga-Programmierung im speziellen vorgestellt. Der Abschnitt »Künstliche Sprache« widmet sich der Sprachausgabe mit den im Amiga zur Verfügung stehenden Möglichkeiten. »Programmierung mit Disketten-Dateien« bildet den Abschluß des Buches.

Das Buch ist trotz der in einigen wenigen Kapiteln zu kurz geratenen Funktionsbeschreibungen jedem C-Programmierer zu empfehlen, denn er wird die in diesem Werk zusammengefaßten und damit schnell verfügbaren Informationen bei der Programmierung schätzen.

(Ingolf Krüger/pa)

John Thomas Berry, Systemprogrammierung in C, TeWi Verlag GmbH, 454 Seiten, ISBN 3-921803-71-3, Preis: 59 Mark

AMIGA COMPUTER-MARKT

Wollen Sie einen gebrauchten Computer verkaufen oder erwerben? Suchen Sie Zubehör? Haben Sie Software anzubieten oder suchen Sie Programme oder Verbindungen? Der COMPUTER-MARKT von »Amiga« bietet allen Computerfans die Gelegenheit, für nur 5,— DM eine private Kleinanzeige mit bis zu 4 Zeilen Text in der Rubrik Ihrer Wahl aufzugeben. Und so kommt Ihre private Kleinanzeige in den COMPUTER-MARKT der **Februar-Ausgabe** (erscheint am 27. Januar 88): Schicken Sie Ihren Anzeigentext bis zum 17. Dezember 87 (Eingangsdatum beim Verlag) an »Amiga«. Später eingehende Aufträge werden in der **März-Ausgabe** (erscheint am 24. Februar 88) veröffentlicht.

Am besten verwenden Sie dazu die vorbereitete Auftragskarte am Anfang des Heftes. Bitte beachten Sie: Ihr Anzeigentext darf maximal 4 Zeilen mit je 40 Buchstaben betragen. Überweisen Sie den Anzeigenpreis von DM 5,— auf das Postscheckkonto Nr. 14199-803 beim Postscheckamt mit dem Vermerk »Markt & Technik, Amiga« oder schicken Sie uns DM 5,— als Scheck oder in Bargeld. Der Verlag behält sich die Veröffentlichung längerer Texte vor. Kleinanzeigen, die entsprechend gekennzeichnet sind, oder deren Text auf eine gewerbliche Tätigkeit schließen läßt, werden in der Rubrik »Gewerbliche Kleinanzeigen« zum Preis von DM 12,— je Zeile Text veröffentlicht.

Private Kleinanzeigen Private Kleinanzeigen Private Kleinanzeigen Private Kleinanzeigen

Suche: Software

Suche günstige Software für Amiga, Spiele und nützliche, sinnvolle Progr., Listen bitte an M. Kirbach, Prinelstr. 2 a, 8000 München 21

Suche zuverl. Tauschpartner für Amiga-Softw. (Suche günstiges Hardwarereference-Manual) ★★ Tel. 0231/310464 (Dirk) ★★ ab 15 Uhr

Suche Software für Amiga 500. Listen an Harald Kadagies, Schildstr. 8, 2800 Bremen 1/ suche außerdem Tips + Information über deutsche Sprachsynthese (Programm?)

Amiga-Einsteiger sucht Software aller Art (besonders Spiele). Schreibt an: Jörg Schäfer, Igelweg 16, 6090 Rüsselsheim

Suche Software für Amiga 500 (Spiele und andere Programme). Listings bitte an M. Blinzinger bei Scheffl, Karlstraße 16, 8122 Penzberg

Suche Tauschpartner auf Amiga 500! Schreibt an: Wolfgang Stadler, Reinbekerstr. 18 A, 2000 Stapelfeld

Amiga

Tausche und kaufe Amiga Software! Listen an Udo Volk, Erlenbacher Str. 45, 6120 Erbach, 100% Antwort

Suche zuverlässige Tauschpartner für Amiga Software! Schickt Eure Liste an Thomas Hoffmann, Am Zippen 37, 4600 Dortmund 1, Tel. 0231/511320 (ab 18 Uhr) 100% Antwort

Suche gebrauchte Amiga Originalsoftware. Angebote bitte an Detlef Erdmann, Kasseler Str. 84, 3502 Vellmar. Suche außerdem Kontakte zu A2000 Benutzern

Suche PRG zur Rechnungserstellung mit dem Amiga 500 oder 2000. Eckhard Meißner, Klaskamp 3, 3000 Hannover 21

Suche Manx AZTEC C-Compiler Version 3.4a und eventuell auch andere Amiga-Software. Angebote an Peter Weiland, Ernst-August-Str. 7, D-3109 Wietze

Amiga-Software Amiga-Software

Tausche Software und suche Anleitungen. Habe immer neueste Software. Tel. 040/218695

Suche billig Software für Amiga 500, Tel. 0441/69994 oder Holger Knoblich, Glockenstr. 6, 2903 Bad Zwischenahn

Suche Software zur differenzierten farblichen Auswertung von IFF-Grafiken, insbesondere prozentuale Berechnung der Farben. Dr. med. L. Busch, Baar-Klinik, Alte Wolterdingstr. 68, 7710 Donaueschingen

Suche neueste Version der Kickstart-Disk 1.2, B. Hoffmann, Paul-Gerhardt-Ring 27, 1000 Berlin 20

!!! Tauschpartner für Amiga gesucht !!!

Suche zuverlässigen Tauschpartner! Habe Top Games! Thorsten Wendlandt, Ginsterweg 28, 7218 Trossingen, Tel. 07425/8573

Suche jegliche Grafik-Software (Deluxe, PD, Animation, CAD, Demos) mit Anleitung. Info bitte an Frank Liening, Erich-Nörrenberg-Str. 6, 5860 Iserlohn, Tel. 02371/27996

★★ MILAN ★★ is searching for swappartners (A-500-Soft) in whole Europe. If you are interested, send lists or disks to: Milan, P. O. Box 65203 C, D-5400 Koblenz 1

Software gesucht. An allem interessiert, da neu auf Amiga. Kaufe gebr. Originale, Public Domain, usw. Programmlisten und Angebote an PF 145, 7405 Dettenhausen

Suche Software für Amiga 02202/85596

Kaufe gebr. Originale. Suche u.a.: Return to Atlantis, Tass Times, Alien Fires, Bard's Tale, Uninvited, Brataccass, Faery Tale. Tel.: 05204/8196 (öfters versuchen)

Einsteiger sucht Software für Amiga 500. Spiele und Programme (besonders Videocape-3D) gesucht. Listen an: L. Sebastian, Regensburgerstr. 4, 2800 Bremen. Amiga? Yeah!!

Suche Software für den schönsten, schnellsten, stärksten, buntesten, lautesten und dynamischsten Computer der Welt. Erst ab 17.00 Uhr. Tel.: 02171/49761 (Michael)

Student sucht Kontakt und Spiele für Amiga 500, Noutsa Francis CDC, Luisenplatz 2, 7760 Radolfzell

Suche Software für Amiga 500, Andreas Fröhlich, Leimstr. 37, 8940 Memmingen

Suche Amiga-Software + Anleitungen, R. Meis, Am Hofacker 18, 4300 Essen 18

■■■■■■■■■■ Habe & Suche ■■■■■■■■■■
Topsoftware ■■■■■ Call 05222/60453 Call ■■■■■

Ich suche noch Tauschp. aus Dortmund. Habe z.B. Firepower, PinballWizard, Testdrive, Amigas, Impact, alle neuen Copies und Anwenderprg. Nur Samstags ab 10 Uhr: 0231/173229

★★★ ★ Amiga 500 ★ ★★
Suche, kaufe, tausche Software aller Art.
Tel. 04551/2807 (Torsten)
★★★★ ★ Amiga 500 ★ ★★

Aktienprogramm für A 2000 ges.
Eduard Braun, Am Grünland 39, 8900 Augsburg, Tel. 0821/708109

Suche! Prowrite, Analyse V2.0, Adventure Constr. Set, Deluxe Print, Grabbit, Prism. (event. Anleitung) und weitere Torsoft, Tel. 040/8807113 ab 15 h

Alter Computerfreak und neuer Amiga 2000 Besitzer sucht Software aller Art. Ralf Sauter, Wetterkreuzstr. 103, 7950 Biberach, Telefon 07351/23201

■■■■ Amiga-News-Amiga ■■■■
Ständig aktuellste Amiga-Software
■■■■ Tel. 07563/2273 ■■■■

Suche zuverl. Tauschpartner für Software! Suche besonders Spiele und einen C-Compiler. Listen an Alex Regnery, In der Olk, 5559 Klüserath oder 06507/4479 ab 15 h

Amiga-Programmierer! Wer programmiert mir kaufmännisches- und Horoskop-Programm gegen gute Bezahlung? Leitfaden vorhanden. An: Franzwa, Postfach 24, A-5015 Salzburg

Suche Amiga-Soft: Tausche oder kaufe; suche besonders: Sculpt 3D; Aztec-C; (Turbo-) Pascal; Liste an: Stefan Trampler, Bonner Str. 92, 5483 Bad Neuenahr, Tel. 02641/1452

Amiga 2000 Anfänger sucht Software (Public Dom., Spiele) Kontakte zu Clubs, R. Dörr, Postfach 100808, 6800 Mannheim 1

★★ Amiga 500 Neuling sucht Tausch- ★★ Partner. Habe nicht viel Software. Schickt Eure Listen an: Roland Schröder, 19, Quartier Wendel, 3881 Schiffingen, Lux.

Ausland

Suche/tausche neue Software. Auch PD; Weekend (ab Fr. 19 h) call Darth Vader, Tel. Austria = 0043/02231/2850. Bis bald!

Suche Tauschpartner für neueste Amiga-Software. Auch Ausland-Kontakte erwünscht! Listen und Disks an: André Grand, Sternmattstr. 117, CH-6005 Luzern/Schweiz

Jack/CH ★★ Amiga-Stuff ★★ Jack/CH We search Swapping-Partners or best contacts in Germany!!! Write to: Jack Colton Club, Postfach 23, 5312 Döttingen/Suisse

Suche Tauschpartner für Amiga 1000 Programme. Listen bitte an P. J. Booy, Napo 861F9, 3509VP Utrecht, Holland. Bitte 80 Pf. Marke für Antwort und Liste.

★★ Amiga Schweiz Amiga ★★ Wir suchen Tauschpartner. Brief an: Manfred Seiler, Auweg 21, CH-4450 Sissach oder Werner Zulauf, Bützenenweg 88, CH-4450 Sissach

Einsteiger sucht Amiga-Software, zahle pro Diskette Software 5-10 DM. Schickt Eure Liste an: Marcel Schils, Schatteheiweg 39, 6343AG Klimmen (NL)

Suche Tauschpartner in aller Welt. Habe immer das neueste, Ammon Andreas, Ach Siedlungstr. 43, A-6900 Bregenz

Suche alles an Software (auch Public Domain) und Anleitungen für meinen Amiga. Melden bei: Böckle Gerhard, Hauptstr. 25 a, A-6805 Gisingen, Tel. 05522/265973

■ Amiga-CH-Amiga ■ Suche Tauschpartner! Neueste Soft vorhanden! Thomas Rietsch, Postfach 133, CH-5415 Nussbaumen oder Tel. 056/824893!

Suche Tauschpartner für Amiga. Liste an: J. S. D., 78 rue Belair, L-3820 Schifflange, Luxemburg! (Auch Anfänger)

★★★★ J. S. D. For ever! ★★★★★
Hi, suche Amiga-Userinnen in der ganzen Welt für Software und Erfahrungsaustausch. Dave Wäger, Niesenblickweg, 3655 Sigriswil (CH) ■ I'm waiting for answer!

Biete an: Software

Verkaufe original Shanghai, Starglider und das Amiga Basic Buch von Markt & Technik + Diskette. Tel. 05102/2424

Verkaufe ORIGINAL Uninvited u. Faery Tale Adv. zu jeweils DM 40,— für den Amiga 500. T. 089/5701454 tägl. ab 19 Uhr (fragt n. MARTIN)

Amigasoft immer neu!!!!
The Giant 040/214271

PUBLIC DOMAIN ★★ ★ Biete Fish-Disks Nr. 51-80 Tel. 02102/35384 (ab 20 Uhr)

■ The new Dimension!!! Amiga-Software ■ We are searching for new contacts on Amiga all over the world. Write to: TND/Postfach 2363/D-4788 Warstein-Belcke

Deutscher Free-Soft-Club-Amiga ★ Info gegen 0,80 DM Porto ★ von: FSC c/o Dieter Will, Postfach 2824, 2350 Neumünster

Ich suche einen..., na ja gut zwei..., ok von mir aus können es auch mehr sein, Tauschpartner für Amiga-Software. Bitte melden unter: 05103/7507 (Driiiiiingeeend)

Verkaufe nur Originale (!): Arazok's Tomb + Lös.; B. Caudron + Lös.; Guild of Thieves + Lös.; Knight ORC; Land of L. Lizards. Keine Einzeltips (!!) 02134/32855

Verkaufe 12 Disketten voller Programme, Bilder und Demos (alles Public Domain) für nur 70 DM (bei Vorkasse inkl. Porto) P. Weiland, Ernst-August-Str. 7, 3109 Wietze

★★★★ Topaktuelle Amigasoftware ★★★★★ Suche Tauschpartner, habe nur das Neueste. Eventuell auch Verkauf von Originalen. Tel. 02369/22459

Orig. Prog. inkl. Handbuch: Aegis Draw + DM 250, Lattice C 3.1 DM 200, MCC Pascal DM 150, Uhr für A 1000 DM 120. Tel. 030/6024249

■■■■ Amiga-Software ■■■■ Write to Rainer Dietmer, Am Sonnigen Hang 2, 6500 Mainz 32

■■■■■■■■■■ Suche Tauschpartner ■■■■■■■■■■
Tel. 04531/84112

Powerstation — Software — Production Call us directly: 0711/2626692 — ask for Jörg

Suche und biete Amiga-Software 02655/1031 Timo (14-22 h)

Verkaufe orig. Software zum fairen Preis: Guild of Thieves, Defender of the Crown, Champ, Golf, Worldgames. ■ Suche günstige 1-2 MB Erweiter. — Tel. 0211/792566

■ Tausche neueste Amiga-Software ■ und Anleitungen! Suche alles auf MS-DOS! Tel. (Germany) 05561/6915 New Man« ★★ ★

Amiga-Anfänger sucht/kauf orig. Software (insb. Spiele) zu fairem Preis. Angebote an P. STAHNKE, Großenbuschstr. 91, 5205 St. Augustin-2, od. Tel. 02241/332191

Steve is back on A2000/früher C64/128. Verschenken kann ich wieder was!! Alle Software! Nur Brief — Stefan Thomas, Friedensring 44, 5014 Kerpen/Greets to Megaf.!

★★★★★★★★★★★★★★★★★★★★ Tausche/verkaufe Amiga-Soft Tel. 02181/499361 Mo-Fr 18.00-20.00 ★★★★★★★★★★★★★★★★★★★★★

Tausche neueste Software! Suche auch billige Hardware! 04101/43254 Oliver

Achtung:

Wir machen unsere Inserenten darauf aufmerksam, daß das **Angebot**, der **Verkauf** oder die **Verbreitung** von urheberrechtlich geschützter Software nur für Originalprogramme erlaubt ist.

Das Herstellen, Anbieten, Verkaufen und Verbreiten von »Raubkopien« verstößt gegen das Urheberrechtsgesetz und kann straf- und zivilrechtlich verfolgt werden. Bei Verstößen muß mit Anwalts- und Gerichtskosten von über DM 1 000,— gerechnet werden.

Originalprogramme sind am Copyright-Hinweis und am Originalaufkleber des Datenträgers (Diskette oder Kassetten) zu erkennen und normalerweise originalverpackt. Mit dem Kauf von Raubkopien erwirbt der Käufer auch kein Nutzungsrecht und geht das Risiko einer jederzeitigen Beschlagnehmung ein.

Wir bitten unsere Leser in deren eigenem Interesse, Raubkopien von Original-Software weder anzubieten, zu verkaufen noch zu verbreiten. Erziehungsberechtigte haften für ihre Kinder.

Der Verlag wird in Zukunft keine Anzeigen mehr veröffentlichen, die darauf schließen lassen, daß Raubkopien angeboten werden.

Private Kleinanzeigen

Verkaufe supergünstig Amiga-Software! Suche auch Tauschpartner(innen)! Habe immer aktuelle Software. Schreib an: L. Stevenson, Stockholmsstr. 23, 2300 Kiel

Tausche + kaufe Amiga-Software!
Listen an: Arno Keiler
Felix-Schefflerstr. 24
8226 Altenmarkt

Big-Byte sucht Tauschpartner!! Allerneueste Software vorhanden! Tel. 05250/283 Ralph Dinslage, Kirchplatz 6, 4795 Delbrück. Verkaufe auch Originale!!!

*** Amiga Grafik u. DTP Freaks ***
Umfangreiche Grafik (1000 Bilder) u. Zeichensatz (150)-Sammlung. Info gegen Rückporto.
R. Hobbold, Gleisstr. 14, 43 Essen 11

Search Amiga 1000-Software + Contacts to other Amiga-Freaks! Call 0231/465986 or write to: Frank Kwiatkowski, Rispenstr. 27, 4600 Dortmund 30! TRONICA thanks you

Suche zuverlässigen Tauschpartner für Software (bes. Spiele). Suche bes. C-Compiler. Listen an Alex Regnery, In der Olk, 5559 Klüßerath oder wählt 06507/4479

Verkaufe: MS-DOS Emulator sowie MS-DOS Systemdisk mit GW-Basic und MS-DOS Handbuch für 110,— DM, Tel. 07621/48923

Tausche orig. Softw., Tel. 04122/55741, DPaint, DVideo, Textcraft, Instant, Music, M. Madness, Temp. o. Asp., Am. Karate, Flight II gegen Aztec-C-Comp., Comm od. Developer, Tel. 04122/55741

Suche Tauschpartner für aktuelle Amiga-Software!! Tel. 02403/21203 ab 19 Uhr

Habe neueste Topsoftware für Amiga
Call: 0251/217773

Ausland

• Anfänger — Profis • Software aller Art super-preisgünstig abzugeben (Tausch?!) Erfahrungsaustausch!!! Antworte zu 100%, M. Sepp, Roseggerstr. 4, A-6020 Innsbruck

*** Österreich ***
Amiga-Software günstig abzugeben.
Tel. 0222/3928583

Amiga Freak want to swap software and ideas. Write to Morten Petersen, Steilbjergvej 31, 6000 Kolding, Denmark, or call DK-05504437 after 18.00

The Clan Presents: Amiga-Soft in Schweiz
Neueste und beste Software zum Superpreis + auch Hardware. Roger Wattenhofer, Buelstr. 7, 8854 Siebnen/CH. Tel.: 055/6420651

Suche Tauschpartner für Amiga-Software. Ich habe mehr als 150 Disks. Schreib an Frowin Lutz, Kugelanger, 1, A-6060 Hall oder ruft einfach an: 0043/523/2191

Do you want to swap newest Soft? OK!! Contact me: Erich Küng, Postfach 114, CH-3098 Köniz/Schweizerland

*** Top Soft ***
C-64 and Amiga, call me 062/692535, Switzerland

Amiga Suisse Amiga
Hallo Freaks! Tausche Software!
Immer das Neueste! So call:
061/960420 Schweiz Arjan Uerlangen

Suche: Hardware

Suche für Amiga 500 zus. Floppy-NEC oder Commodore und Speichererweiterung 512 K. Suche zuverlässige Tauschpartner für Amiga Progr., Tel. 0221/7089049 nach 18 Uhr

KAUFE KAUFE KAUFE
Amiga 500, 1000 o. 2000, Speichererw., Monitor, Drucker, Laufw., Zub., Prog., ...
Tel. 05631/8360 oder 06043/2450, Dieter...

KAUFE AMIGA
Suche Amiga 500 oder 2000 + Monitor 1081 + Drucker
Tel. 05621/71019 abends

Kaufte defekte Amigas zu Höchstpreisen. Suche außerdem defekte C64, Floppies usw.; suche PC Board f. A2000, Tel. 04351/43670

A 500 — Suche günstig: Floppy, Disks, Speichererw. mit Uhr, Sounddigitizer. Alt o. neu nur 1A Zustand, call me:
*** 0521/335729 Adrian (17-20 Uhr) ***

Private Kleinanzeigen

Der Hammer Amiga Kickstart V1.1 Emulator für Amiga 2000 u. 500 DM 18,—, Suche immer gute Amiga Software! Th. Wirz, Höhenweg 98, 5300 Bonn 1

Amiga-Einsteiger sucht Druckertreiber oder EPROM zur Anpassung von CP-80X an Amiga 500. Preis nach VB. Melden bei 030/6018392!

Amiga Einsteiger sucht lauffähige Software für A2000. Club Raum Dortmund gesucht. Listen an Dieter Thiele, Köslinerstr. 5, 4620 Castrop-Rauxel 4, Tel. 02305/75938

Suche den neuen MCC-Macro-Assembler und den Lattice-C-Compiler (beides mit Anleitung). Angebote an: V. Schenk, Noblingweg 1, 7840 Mühlheim 16, Tel. 07631/13143

Ausland

Suche
64-Emulator, Macintosh-Emulator, ST-Emulator für AMIGA 500 — Thomas Mouzakitis, Tsamadou 4, 10683 Athina — Greece

Suche C-64-Emulator u. Macintosh-Emulator, Midisoftware und Hardwarebauleitungen. Tausche Software: (ST-Emulator + IBM-Emulator), S. Himmelbauer, A-3741 Leodagger 27, Österreich

*** Hilfe *** Wer schenkt einem armen CH CH Computerfreak einen Computer. Bin fasziniert von Amiga + Atari. Habe kein Geld, ehrlich! M. Lüthi, Ringstr. 3, 9302 Kronbühl

Biete an: Hardware

AMIGA 1000-768 K-RAM-Erweiterung DM 350,—; GEMINI 10X-Centronics-Drucker DM 400,—, C64-Software/Literatur ab DM 15,—; bei: E. Hecht, POB: 1273, 8482 Neustadt; 09602/2515

Amiga 1000 mit Softw. 799 DM, 1 MByte RAM Erw. für 500er, VB 230 DM, Tel. 0271/332423 ab 18 Uhr

Ideal für Einsteiger! Verkäufe für AMIGA 500 TV-Modulator 520 (ungebraucht) + Top-Programme. Bono Lapsien, Dorstenstr. 110, 4690 Herne 2 (supergünstig) a. einzeln

Verkaufe Epson Drucker RX 80, Drucker ist neuwertig VB 280 DM, Tel. 02526/2883

★ Amiga 1000 ★ Neu ★ Amiga 1000 ★ Speichererweiterung Amiga 1000 auf 1 MByte für 250,—, Tel. 040/6434213

*** Einfach mal anrufen! ***

Amiga 2000 m. PC/XT, 6 Mon., 1 MB/512 K, 2 LW 3,5" 1 LW 5,25", RGB-Monitor 1081, 5 Handb., 60 Disk. VB DM 4300,—, R. Wirth, Pappelweg 17, 2300 Kiel, 0431/681759

Verkaufe AMIGA 1000; 1 Megabyte mit Monitor und 50 Disk Software und Diskbox. Auch einzeln! Preis nach Vereinbarung, Tel. 07031/273416 nach 16.00 h

Speichererweiter. für Amiga-500 auf 1 MB inkl. Uhr u. Batterie einsteckfertig für untere Klappe VB 295 DM ★ Aztec-C V3.4 a Commercial m. Buch u. dt. Tast. 0201/358239

Amiga 2000 (1 Monat) inkl. 2 3 1/2" Laufw. sowie einem 5 1/4" Laufw., Monitor 1081, Boot-Selektor, abschaltb. Fast-RAM, Softw., Lit., etc. DM 3500,— ab 31.10.87, Tel. 05657/1650

Verk. ★ Amiga 1000 ★, 512 KB + Handbuch + dazugeh. Software + Druckerkabel + orig. Anwenderpaket (Craficraft, Textcraft, Amiga Buch) ★ 1790,— DM ★ T. 0681/852209 ab 15 h

A1000 + 1081 1800,—, Star NG 10 480,—, DF1: 300,—, Interesse? (02105) 71282 oder W. Scharfe, Marienburger, 23, 4005 Meerbusch 1 ★ Alles einwandfrei ★

Verkaufe A1000, 1 Megabyte, Preis: VHS Suche A2000, evtl. m. Zubehör, ohne Monitor. Preis < 1800 DM.
Andreas Nachreiner, ☎089/3234176

NEC-Zweitlaufwerk im Gehäuse, anschlußfertig inkl. 20 Disks (voll) DM 299,—
Amiga Reference Manuals, 4 Bände, neu, DM 200,—, Tel. 02871/37375 ab 17 Uhr

Verkaufe: C128 + Abdeckhaube, C1541 Floppy + Abdeckh., 50 Disketten BASF, 32 x Input 64 + Kassetteninterface, komplett o. einzeln, Tel. 02542/4344 o. 5312

Verkaufe: AMIGA 1000 mit 512 KB + Farbmon. + 2. Floppy + Sounddigitizer + Software + Disks + Bücher + Diskettenboxen + Druckerkabel + Anl. gegen Höchstangebot, Telefon: 05130/5161

Verkaufe: Speichererweiterung + Uhr für Amiga 500. Preis: 220 DM. Amiga 1081 Farbmonitor für 700 DM, Tel. 0251/217144

Private Kleinanzeigen

Amiga 1000 User
Speichererweiterung auf 512 KB für 100 DM abzugeben. 02203/23009

Verk. Commodore-PC 10 mit MByte Harddisk 640 K-RAM, RS232, Parallelport, Farbkarte u. reichlich Software (alle Orig.), Farbmon. Taxan 1/2 Jahr VHB 3500 DM, 05423/41799

Verk. Epson komp. Drucker mit Schönschr. 100 CPS installieren in Preferences als Epson mit Kabel für Amiga und Papier etc.
A. Ropers, Tel. 06571/8440 VB 350,—

Diverse Hardware für den Amiga:
Z.B. Super Digitizer, ECB-bus, IO-Karten usw. als Bausatz o. Fertig. Info gegen Porto bei M. Wechsung, Goethestr. 8 a, 33 Braunschweig

CBM 610 komplette Anlage (DM 2200) (CBM 8250 LP, MPP 1361, Phil. Mon. mit MACRO-Basic) zu verkaufen! Rheindorf, Stettiner Str. 33, 7922 Herbrechtingen

Verkaufe »Amiga 500« neu mit Garantie, wegen Systemwechsel DM 1098,— VHB. Anfragen bitte an Michael Schleith, Tel. 07621/63396

Sidcar m. Tandem-HC 20 MB, 6 Mon. alt für DM 2000,— mit AGA-Karte u. Monoc. Monitor (bernst.) DM 2700,— (emul. alle Spiele), Sidcar allein DM 1200,—, Tel. 0228/464307

*** !!!!! *** Verkäufe Amiga 2000 für 499 DM! Tel. 02171/53767!!! Tag und Nacht!

Echtzeituhr extr. genau, steckb. an Port 2 (durchgef.) NP 129 jetzt 60 DM, Program. Handb. 1 + 2 v. Mortimore NP 99/Stock. nur 65 tausche PD + Util., Tel. 02261/28141 Ralf

Zu verkaufen!
Amiga, Floppy, Monitor, Drucker, C-64, 1541, Monitor, Drucker, Zubehör, Bücher. Anruf lohnt! 07125/8317 ab 17.15

Grafiktablett Easy! für Amiga 1000: druckerempfindlich, mit Software, neuwertig für nur 600,— DM zu verkaufen!!!
Rainer Wolf, Tel. 02541/2874 ***

Amiga 2000 — RAM-Ausbau
intern von 1 MByte auf 1,5 MByte mit Einbaubl. inkl. Ersatz. DM 185,— (aus Sammelbest.) Tel. 05481/81451 ab 19 Uhr

Ausland

Verkaufe Fujitsu Matrix-Drucker DX2200 + Anleitung (deutsch) für 1200 DM!
Georg Eberle, Im Grund 22, CH-6462 Seedorf (Schweiz), Tel. 0041/44/25093

Verschiedenes

Suche Handbücher für Logistix, Aegis Draw Plus, Dynamic Cad; habe Superbase Georg Halfas, Hermeskeiler Str. 9, 5000 Klön 41, Tel. 0221/434527

Amiga JUICE
DAS Amiga Magazin auf Diskette!! Amiga-JUICE ist Public Domain und jeder macht mit!! Für Infos: 05103/2146 ab 16 Uhr!

Suche Amiga Ausgaben 6/7 und 8/9
Ralph Peitz, Tel. 05323/78139

Verkaufe SYBEX-Buch: Amiga Programmer's Handbook DM 45; teil-Buch: Amiga Systemprogrammierung in C (neu; noch unbenutzt) DM 40, Aztec, C-Anl. DM 30 VLB; Rainer: 0661/54772

Suche Kontakt, zwecks Infoaustausch, zu Amiga 2000 Usern oder Clubs, bevorzugt Raum Koblenz, Tel. 02601/1810

Suche deutsche Anleitung für: Videoscope, Aegis Drawst, Prowrite, Pagesetter, Superbase; Sidcar, Genlock, Realdigitizer ges. Anwendg. + Tausch, Tel. 04292/3126 (18.00)

Suche Kontakte zu netten AMIGA-Anwendern, auch Neulingen, zwecks Erfahrungs- und Programmatauschs. Ich nutze mein Gerät privat und geschäftlich. Michael Lange, Boppstr. 4, 1000 Berlin 61 — Tel. 030/6931028

Ricercar e.V.
Der führende Verein für alle AMIGA, ST und C 128 User. Wir bieten mehr! Zeitschrift, PD-Software, Beratung, etc. Info: Ricercar e.V., Dorstener Str. 31, 435 Recklinghausen, Tel. 02361/15943

Raum Flensburg: Amigos gesucht für Erfahrungsaustausch über Hard- und Software (insbes. Text + Pictures), Ab 17 h, Tel. 0461/65445

Wer verkauft mir Amiga Ausgabe 6/7 für DM 20. Suche Prüfprogramm, mit dem die komplette Hardware des Amigas geprüft wird. Tel. 06421/14871 ab 20.00 Uhr

An alle AMIGA-Besitzer im Raum Düsseldorf Süd. Suche oder gründe Club, Telefon: (0211) 712947

Private Kleinanzeigen

DRINGEND
SUCHE AMIGA-Magazin, Ausgabe 6/7 und 8/9, Tel. 0911/502568

Suche Kontakt zu Amiga-500-Besitzer im Raum Ravensburg. Werner Diesch, Vogelhäusle 1, 7980 Ravensburg. Verkäufe f. C64 1 Mega-Epromkarte von Rex-Datentechnik.

Kontakte zum Austausch von Erfahrung und Software im Raum Stgt. gesucht. Auch BRD und Ausl. Martin Gerlach, 7032 Sindelfingen, Leonberger Str. 29, Tel. 07031/801864

Suche Amiga-Benutzer zwecks gemeinsamen Einkaufs von Software (Compiler, Utilities etc.). Wolfgang Duwane, Tel.: 089/683175

Ausland

Megaforce
Sander Hans, Traunaustr. 4, 4600 Wels in Austria, Tel. 07242/820064 ab 19 Uhr!!!!
Megaforce

Anno 1992 wird Großeuropa gegründet... in Straßburg gibt es 1 Commodore-Club wo dieses Europa mitbauen möchte. Schreiben Sie an Dietrich L., BP 7, F-67200 Oberhausbergen

Gewerbliche Kleinanzeigen

PD: 3 DISK m. SPIELE o. Anwend. o. n. WAHL 20 DM inkl. Porto; SCHEIN an: Paul Hackl, C-Fachh., Bauweberstr. 13, 8 München. 71, (089) 7559678

AMIGA-Broker: Börsenspiel für 4 Spieler, Maussteuerung, in deutsch und englisch, Anleitungen auf Diskette, min. 512 KB für nur 30,— DM (Schein oder Scheck)
A. Page, Im Löhken 100, 4355 Waltrop

*** AMIGA BILDSCHIRMFOTOS ***
Lassen Sie Ihre IFF-GRAFIKEN nicht im Archiv verstauben!!! Wir fertigen BILDSCHIRMFOTOS von Ihren Grafiken in ERSTKLASSIGER QUALITÄT — IN ALLEN GRÖßEN. Farbecht, Superscharf, Brillant. Ideal als INDIVIDUELLES WEIHNACHTSGESCHENK. Prospekt von OPTIVISION, Heckenstr. 16 ★ 5469 Windhagen

1,30 — 2 DM (o. Disk); 3,80 — 5 DM (m. Disk) PD-Software! Info-Demo-Disk 5 DM; M. Hain, Lehen 55, 8098 Pfaffing, 08039/3031 (ab 16 h)

★ AUGENSCHMAUS von A.U.G.E. 4000 ★ Alle Tips, Tricks u. Prgr. vorher getestet. Auch US-PD. Disk ab 4,—, Infodisk 5,— Schein, Aufg. 4000, Molktestr. 115, 4 D'orf 30

AMIGA-Finanzbuchhaltungsssoftware
Testdiskette/Softwareprobe für 15,— bei MICROTREC, Rigaweg 1, 3300 Braunschweig, Tel. 05309/1466. Weitere Händleranfr. erwünscht!

***** AMIGA, C 128, C 64 *****
!! Ständig Sonderangebote !! — auch für unser Angebot an Peripherie und Zubehör! Ebenfalls in unserem Programm: Hardwareerweiterungen + EPROM-Brennerei! Katalog gegen 1,40 DM Porto bei: Ewert & Huwer, Hard & Software Vertrieb, Birkenweg 21, 7637 Ettenheim 1, Tel. 07822/4696

Fish-Disks Nr. 1-30 nur 120 DM inkl. Disks, Porto u. Verpackung! V-Scheck an: Rudolf Sondermaier, Parkstr. 38, 8025 Unterhaching

Disketten NoName 3,5" 1DD-DM 27,50
Disketten NoName 3,5" 2DD-DM 31,59
AMIGAS-DRUCKER-ZUBEH. ELEKTR. BAUTEILE. Preisliste anfordern: W. Niemann Walsumermarkstr. 140, 42 Oberhausen 11

AIT-Amiga Idealisten Team-AIT
Über 400 Public Domain Disks, Top aktuell: Über 98 Fish, Faug, Taifun...
Auge, Amicus, Panorama, Casa, Icpug...
Super PD-Info: 2 Disketten = 12 MB = Beschreibungen > 1200 KB, > 500 Screens
Super Preis: 5 DM pro Disk ohne Staffel; ab 10 Stck. inkl. Porto etc. Wir tauschen auch: zwei zu eins. AIT-M. Rönn, Ziegeleiweg 32, 3257 Springe 4 (05041-8229)

DIGI-SERVICE, Digitalisierung Ihrer Bilder, IFF- u. PAL-Format, Farbe (auch H.A.M.) u. s/w, starke Vergrö. mögl., Infos anr. bei K. Juris, Bahnhofstr. 106, 6392 Neu-Anspach

AMIGA-Laufwerke 3 1/2" DM 320,— 5 1/4" DM 365,—. Tel. 07121/61882

PUBLIC DOMAIN für Amiga & IBM
Tiefpreise + 24 Std. Versand
Katalogdisk gegen 5,— Vorkasse
Funkcenter Mitte GmbH
Klosterstr. 130, 4 Düsseldorf 1
Tel. 0211/362522
Mailbox 0211/360104 — 18-9 Uhr

DAS AMIGA-GLOSSAR TEIL 4

Der vierte Teil unseres Glossars bringt unter anderem interessante Informationen für diejenigen Programmierer, die sich näher mit dem Betriebssystem des Amiga beschäftigen, sich für das Dateiformat IFF interessieren oder Informationen zur Icon-Verwaltung des Amiga benötigen. Die mit dem Pfeil (->) gekennzeichneten Begriffe finden Sie als eigenes Stichwort innerhalb des Glossars.

(Davin Twigg-Flesner/pa)

hue Farbton. Die Farbvielfalt des Amiga mit 4096 Farben zu beschreiben ist insofern unkorrekt, als es sich dabei um 4096 Farbtöne handelt, die aus den Grundfarben Rot, Grün und Blau gebildet werden.

Eine besondere Variation des Themas »hue« ist das sogenannte »artifacting«. Hierbei entstehen als Folge der Interaktion benachbarter Farbtöne neue, in den Farbregistern nicht enthaltene Farbtöne. Aufsteiger vom VC 20 kennen vielleicht diesen Effekt vom Superexpander her: bei der zufälligen Farbauswahl für die COLOR-Parameter entstehen gelegentlich verschiedene Grautöne, die vom System aus eigentlich nicht vorhanden sein können. Diese Grautöne sind eine Interferenzerscheinung am Bildschirm, wie der begleitende Störton im Lautsprecher beweist.

hunk () (Teilstück, Segment) Ein Hunk ist ein Teil eines Objektmoduls. Je nach Inhalt unterscheidet man Hunks für Programmbefehle (Code), (initialisierte) Daten und nicht initialisierte Daten. Für besondere Zwecke eingesetzt werden Relokationshunks für die Adressenanpassung beim -> scatter load, symbol_hunks mit Listen von externen Symbolen, debug_hunks mit Symboltabellen und sonstigen für die Fehlersuche erforderlichen Daten. Am Anfang eines -> load file befindet sich ein hunkheader mit Daten für die Laderoutine (DOS-Loader); gegebenenfalls kommt noch ein hunk_overlay mit der -> overlay-Tabelle hinzu. Nähe-

Die einzelnen Teile des Glossars zum Herausrennen bilden ein umfassendes Nachschlagewerk der gängigsten Begriffe rund um den Amiga. Sammeln Sie mit.

res über diese Bestandteile einer binären Datei ist dem Amiga-DOS-Manual (Technical Reference) zu entnehmen.

icon (Sinnbild, Piktogramm) Das grafische Symbol für ein Verzeichnis oder eine Datei auf der Workbench. Man unterscheidet fünf verschiedene Icontypen: Diskette, Schublade, -> Tool, -> Project und Trashcan (der Mülleimer). Das Diskettenicon und der Mülleimer symbolisieren besondere Verzeichnisse: das root directory und die Ablage für überflüssige Dateien. Im Gegensatz zur Menüoption »delete« erlaubt die Verwaltung des Mülleimers, »weggeworfene« Dateien wieder aus dem Eimer zu holen, um sie weiter zu verwenden. Das funktioniert jedoch nur solange, wie dieser Eimer nicht mit »empty trash« entleert worden ist. Das Diskettenicon und der Mülleimer können von der Workbench aus nicht gelöscht werden.

Die anderen Icons symbolisieren normale Verzeichnisse (user directory), Programme oder Programmdateien. Dem Diskettenicon, Trashcan oder Schubladenicon ist immer ein Window zugewiesen, in dem der Inhalt dieser Verzeichnisse — falls mit Icon versehen — sichtbar wird.

IconEd Das Icon-Editierprogramm der Workbench. Mit diesem Tool kann man eigene Icons (Bildsymbole) definieren, indem ein bereits bestehendes Icon in einen der Editierrahmen geladen und dann bearbeitet wird. Der zu ladende Icontyp muß dem Programm mitgeteilt werden. Dies geschieht entweder mit dem Namen oder, bei einem Diskettenicon, mit der Bezeichnung DISK. Wie beim Laden eines Icons von einem externen Laufwerk muß gegebenenfalls der vollständige -> path-Name angegeben werden. Das neu erzeugte

Icon übernimmt die Systemdaten des alten Icons und ist somit auch vom selben Typ (Project, Tool..).

Neben dem IconEd gibt es weitere Editoren. Erwähnenswert sind: Zap-Icon und SetAlternate (auch als Icon-Merge zu finden). Zap-Icon besitzt eine Funktion, mit der sich »brushes« aus DeLuxe Paint als Icons speichern lassen. SetAlternate kann Icons mit unterschiedlichem Aussehen für die Darstellung vor und nach einem Mausklick (select status) erzeugen.

Hierzu werden zwei getrennte Icons miteinander verkettet. Jeweils eines für den normalen und den -> highlight-Zustand. Ein weiteres Hilfsprogramm für diese Zwecke heißt IconExec. Mit diesem läßt sich ein Programm ohne Icon (zum Beispiel ein CLI-Befehl oder ein -> batch file) über ein Icon aufrufen. Dieses Programm befindet sich zusammen mit SetAlternate auf der -> Fish Disk #12.

iconic interface Eine mit Icons betriebene Benutzeroberfläche (wie Workbench).

icon.library Die Sammlung der Systemroutinen, mit denen die Icons erzeugt, dargestellt und verwaltet werden.

IDCMP (Intuition Direct Communication Message Port) Ein Subsystem, das einem -> Window zugeordnet wird, um die Kommunikation zwischen diesem Window gehörenden Programmteilen und anderen Routinen oder -> devices zu verwalten. Ein IDCMP besteht aus zwei -> message ports, jeweils eins beim Programm und eins bei Intuition. Das Programm bekommt auf diesem Wege -> input events wie Texteingaben, Mausbewegungen, Fensterveränderungen und sonstige Aktionen mitgeteilt. Da die Daten vom input.device und nicht vom console.device kommen, sind es »rohe«

Werte in den systemeigenen Codesequenzen, die vom Programm noch aufbereitet werden müssen. Informationsträger bei dieser Kommunikation ist eine Datenstruktur namens -> Intui-Message.

IFF (Interchange File Format) Ein in erster Linie von -> EA entwickeltes Dateiformat für den Amiga, welches die Übertragbarkeit (portability) von Dateien zwischen unterschiedlichen Anwenderprogrammen gewährleistet. Grundlage des Formats sind sogenannte -> chunks. Solche Chunks bestehen aus einzelnen Datentypen (Text, Bilder..) und bilden aneinander gereiht die IFF-Datei. Eine ausführliche (englischsprachige) Dokumentation befindet sich auf der -> Fish Disk 16; Ergänzungsmaterial auf Fish Disk 44. Diese Informationen entsprechen der offiziellen Commodore-Dokumentation.

Gelegentlich taucht auch die falsche Bezeichnung »Interleaved File Format« auf. Dieser Name ist darauf zurückzuführen, daß der chunk-Typ »interleaved bitmap (ILBM)« als erster der breiten Öffentlichkeit bekannt gemacht wurde und irrtümlicherweise als Modell für alle IFF-Dateien angesehen wurde.

illustration data types

Die Grafikroutinen von Intuition. Das sind Unterprogramme zur Gestaltung von Menüs, Gadgets und Requestern sowie Routinen zum Zeichnen von borders, images und text:

— Border (Umrahmung, Umrandung) ist eine allgemeine Zeichenstruktur für Polygone, mit der man einfache Linien und regelmäßige wie unregelmäßige Figuren darstellen kann.

— Image (Bild) ist die Struktur für die farbliche Darstellung eines Gegenstandes am Bildschirm; anders als bei border erfolgt die Darstellung nicht linien-, sondern pixelorientiert.

— Text (IntuiText) ist die Struktur für die Darstellung von Text. Anders als bei den meisten anderen Computer-

systemen wird Text beim Amiga als ein Element der Grafik behandelt.

Die obengenannten Strukturen sind Datenbereiche, welche die Parameter für das darzustellende Objekt beinhalten. Sie werden alle von den `-> graphics primitives` unterstützt. Die `illustration data types` können allerdings zu verketteten Listen zusammengestellt werden. Dadurch lassen sich mehrere Grafikelemente derselben Art mit einem einzigen Intuitionaufruf erzeugen.

image shadow `-> masks`

immediate mode der »Direktmodus« von Amiga-Basic und dem CLI. Jeder eingegebene Befehl (unter Amiga-Basic im Ausgabefenster) wird nach Betätigung der RETURN-Taste sofort ausgeführt (siehe `interactive mode`). Nach der Ausführung befindet sich der Amiga wieder im `immediate mode` und wartet auf einen weiteren Befehl.

Bei einigen Befehlen (insbesondere RUN) ist darauf zu achten, daß der Befehl auf alle Fälle sofort ausgeführt wird und nicht mit einem »?« für die Ausgabe eines `-> command template` von der Ausführung zurückgehalten wird.

include file (auch `header file`) `Include-` oder `Headerfiles` enthalten Daten (Konstanten, Strukturdefinitionen, Deklarationen externer Variablen, Makros...), die dem jeweiligen Sprachtyp gemäß definiert werden. Beispiel: Mit der `Include-Datei <intuition.h>` wird die Datenstruktur »`window`« definiert. Diese Struktur enthält unter anderem Daten über Länge, Breite und Art des Fensters. Bindet der Programmierer diese Datei mit `#include <intuition.h>` in sein Programm ein, so wird mit dem Laden und Ausführen dieser Datei die Struktur definiert. Der Programmierer erspart sich selbst damit die Definition und kann mit der Anweisung »`MeinFenster STRUCT window;`« eine eigene Variable von der Art einer `Window-Struktur` definieren. Das Beispiel zeigt, daß sich das Anlegen einer `Include-Datei` nur dann lohnt, wenn die jeweiligen Definitionen in mehreren Programmen verwendet werden können.

Bei der Angabe des Dateinamens in spitzen Klammern durchsucht der Compiler nicht das aktuelle Verzeichnis nach der Datei. Dies kann aber durch Einschluß des Namens in Anführungszeichen erzwungen werden.

info CLI-Befehl oder Workbench-Menüfunktion.

Als CLI-Befehl liefert INFO Informationen über die augenblickliche Diskettenausstattung des Systems. Angezeigt werden die verfügbaren Units (`dfx:`, `jhx:`, `ram:`) mit ihrem maximalen, belegten und freien Speicherplatz, die Anzahl der vom `-> Diskvalidator` festgestellten Lesefehler (`soft errors`), der Status (Schreibschutz aktiviert oder nicht) und Name der verfügbaren `-> Volumes` (Disketten). Zu den »verfügbaren« (`mounted`) `Volumes` zählen die `SYS:-Diskette` (`-> system disk`) sowie alle anderen Disketten, von denen Verzeichnisse (mit dem `ASSIGN-Befehl`) oder Daten (als Inhalt des Diskpuffers) noch im System eingebunden sind.

Anders als der CLI-Befehl gibt die Menüfunktion Info von den mit einem Icon versehenen Dateien Informationen aus. Bei einem Disk-Icon enthält das »Info-Blatt« bis auf Angabe der Lesefehler dieselben Daten wie die Ausgabe des CLI-Befehls. Bei `Tools` und `Projects` werden angezeigt der Dateityp (`Project`, `Tool`), die Größe der Datei in Bytes und Blocks, die Größe des notwendigen Stapelspeichers (`Stack`), der Status (Löschschutz aktiviert oder nicht), der Dateikommentar und Angaben über `-> default Tool` und `Tool Type`. Das Feld »`Tool Types`« wird oft verwendet, um dort allgemeine Informationen oder Übergabeparameter für die `default Tools` zu vermerken.

.info file (`dot info`) Die `Icondatei` einer `Datendatei`. Sie enthält die zur Darstellung des Icons und zum Starten des Programms von der Workbench erforderlichen Informationen für das Betriebssystem: `Iconotyp` (einschließlich `-> Kickstart-Diskette`), Position des Icons am Bildschirm, das Fenster des Icons mit der Position untergeordneter Icons, den Stackumfang und andere. Um ein Icon »verschwinden« zu lassen, braucht man nur die Datei-

kennung »`info`« zu ändern (Beispiel: `.noinfo`) oder die `Icondatei` zu löschen.

info.library Eine Sammlung von Systemroutinen, mit deren Hilfe die `Icondateien` verwaltet werden (auch als `-> icon.library` bekannt).

input.device (Eingabeschnittstelle von Intuition) Eine übergeordnete System-schnittstelle, die Eingaben aus mehreren anderen `devices` (`gameport`, `trackdisk`, `keyboard`) sowie von Peripheriegeräten zu einem einzigen »`input stream`« (Eingabedatenstrom) vereinigt und entsprechende »`input events`« signalisiert. Intuition überprüft den `input stream` zunächst auf relevante Daten und leitet ihn dann an andere datenerwartende Routinen weiter. Der Datenstrom wird nach Entnahme der relevanten Daten an die nächste Routine in der Verarbeitungskette über das `-> IDCMP-Subsystem` oder `-> console.device` weitergeleitet. Die erforderlichen Systemroutinen sind in den auch Texte verarbeitenden `Libraries CList` und `CString` zu finden.

interactive mode Der »Gesprächsmodus« des CLI. Ähnlich wie beim `-> immediate mode` werden Eingaben nach Betätigung der RETURN-Taste sofort ausgeführt. Allerdings kehrt der Amiga nicht in den Befehlsmodus zurück, sondern bleibt im Eingabemodus des aktiven Befehls, das heißt, der Befehl oder das Programm kann ohne neuen Ladevorgang weitere Eingaben verarbeiten. Einige CLI-Befehle verfügen über beide Ausführungsmodi.

interlace mode Verdoppelung der vertikalen Auflösung durch Zerlegen eines Bildes in zwei Teilbilder. Im normalen Betrieb zeichnet der Elektronenstrahl des Monitors ein Bild mit 200 Zeilen (256 Zeilen bei der PAL-Version). Diese Zeilenzahl ist nahe an der Grenze dessen, was der Elektronenstrahl relativ preisgünstiger Monitoren während des vertikalen Bildschirmauflaufs darstellen kann. Im `Interlacemodus` besitzt ein Bild 400 Zeilen. Um diese auf den Bildschirm zu bekommen, zeichnet der Elektronenstrahl zunächst alle

ungeraden Zeilen (1,3,5...), springt dann wieder nach oben und beginnt zwischen der ersten und dritten Zeile mit den geraden Zeilen (2,4...). Durch diese Technik werden pro Sekunde statt der 50 Zeilen (PAL-Version) im Normalmodus nur noch 25 Zeilen dargestellt. Das Auge registriert diese Minderung der Geschwindigkeit als Flackern.

Ein mit `Interlace` erzeugtes Bild wirkt bei normaler Darstellung »zusammengestaucht«. Unter Version 1.2 kann dieser Modus über `-> Preferences` eingeschaltet werden. Der Modus wird aber erst nach einem `-> reset` aktiv. Damit ist Funktion »`use`« wirkungslos und »`save`« muß gewählt werden.

interpreter Ein Hilfsprogramm, welches die Zeilen eines in einer höheren Programmiersprache geschriebenen Programms nicht wie ein `-> Compiler` in Maschinencode übersetzt, sondern nach Erkennen eines Befehls in eine Programmroutine verzweigt, die diesen Befehl bearbeitet. Aufgrund der in jeder Zeile notwendigen »Interpretation« des Befehls, der Umwandlung der Variablenamen in Speicheradressen beziehungsweise `ASCII-Konstanten` in `Fließkomma-` oder `Integerwerte` ist ein mit einem Interpreter laufendes Programm sehr viel langsamer als compilierte Programme. Der Vorteil eines Interpreters ist der fehlende Aufwand für das Übersetzen und Linken des Quellprogramms. Das verführt jedoch nicht nur Programmieranfänger dazu, sich beim Programmieren weniger Gedanken zu machen, da man sich ja »schnell« mal ansehen kann, wie das Programm abläuft.

Intuition Das »user interface«, die Benutzeroberfläche des Amiga. Intuition ist die oberste Ebene des Betriebssystems. Für den Anwender durch die Verwendung von `-> icons`, `-> Menüs`, `-> gadgets`, `-> requesters`, `-> screens` und `-> windows` am einfachsten zu bedienen, weil keine Spezialkenntnisse über Programmiersprachen oder Computer erforderlich sind. Auch bei der Programmierung nehmen die Routinen der »`intuition.library`« dem Programmierer viel Ver-

waltungsarbeit ab. Deshalb sollten sich Einsteiger zunächst mit dieser Seite des Amiga befassen.

intuition.library Die Sammlung der Routinen, welche die Benutzeroberfläche Intuition verwalten. Wie aus dem entsprechenden -> .fd file ersichtlich, ist dies ein Bereich des Betriebssystems, der bei jeder neuen Version ständig verfeinert und erweitert worden ist.

IntuiMessage -> IDCMP

IntuiText -> illustration data types

IntuiTicks Die Zeitmeßeinheit von Intuition. Streng genommen werden 50 Intui-Ticks pro Sekunde (laut Reference Manual) erzeugt. Unter Version 1.1 jedoch erfolgten diese doppelt so schnell. In der Version 1.2 ist dieser Mangel behoben.

i/o redirection Die »Umleitung« von Ein-/Ausgabeoperationen der CLI-Befehle. In der Regel benutzen die CLI-Befehle für die Eingabe die Tastatur und für die Ausgabe den Bildschirm. Durch die Angabe eines Dateinamens im Anschluß an die beiden Richtungsanzeiger »>« (Ziel, neues Ausgabegerät) und »<« (Quelle, neues Eingabegerät) ist das jeweilige »Gerät« nun die angegebene Datei. Das bedeutet, daß Eingaben nun aus einer Datei gelesen beziehungsweise Ausgaben in eine Datei geschrieben werden. Die Verwendung beider Richtungsanzeiger in einem Befehl bedeutet nicht, daß die Operation als Hintergrundtask ausgeführt wird. Dies ist nur mit dem Befehl RUN möglich (siehe pipelining). Die Gültigkeit der Umleitung beschränkt sich auf die jeweilige Befehlszeile. Die Richtungsoperatoren müssen stets vor allen erforderlichen Parametern der Befehlszeile — also direkt hinter dem Befehlswort — stehen.

ISO (International Standards Organisation) Das internationale Gegenstück des -> ANSI; 1946 gegründet. Die Vorschrift ISO-7 (beziehungsweise ISO 646-1973) entspricht nahezu der 7-Bit-Zeichendefinition des -> ASCII, hält aber bestimmte Codes

für nationale Sonderzeichen frei. Diese Vereinbarung wird bei den verschiedenen nationalen Zeichensätzen der (Matrix-)Drucker angewendet. Die ASCII-konforme Codierung des Zeichensatzes wurde beim Amiga voll übernommen. Die erweiterten Steuersequenzen richten sich teilweise nach ISO und teilweise nach -> DEC.

Janus Der römische Gott der Türen und Torbögen; in der Regel als zweigesichtige (glattrasiert und bärtig) Gestalt dargestellt. Beim Amiga wird mit Janus eine Schaltung bezeichnet, welche die »Tür« zwischen dem Amiga (A2000) und einer hardwaremäßigen PC-Erweiterung (-> Sidecar, bridge board) verwaltet.

Die Janus-Schnittstelle besteht aus drei Sonderchips auf der PC-Karte und dem Amiga-Controller. Beide Systeme kommunizieren über einen als »dual port RAM« bezeichneten Bereich mit einem Umfang von 128 KByte. PC-Werte werden hier in drei verschiedenen Formaten (Byte, Wort, Langwort) in entsprechend vorgesehene Speicherbereiche abgelegt. Da die Adressen dieser Bereiche weit auseinander liegen, benötigt diese Schnittstelle insgesamt 2 MByte im oberen Bereich des -> fast RAM (siehe memory map). Ein auf der PC-Seite angeschlossenes Festplattenlaufwerk trägt als Kennung die Bezeichnung JH0: oder JH1: (statt DH0:/DH1:). Auf diesen Platten kann auch der Amiga eine »partition« (einen Teil) benutzen.

janus.library die Sammlung der Routinen für die Verwaltung der Janus-Schnittstelle.

jiffy Die von DeLuxe Video verwendete, $\frac{1}{60}$ Sekunden andauernde Zeitmeßeinheit (siehe tick, IntuiTick).

jitter -> hires flicker

job Eine vom Computer zu erledigende Arbeit. Diese Bezeichnung gilt hauptsächlich für Rechenanlagen der großen und mittleren Datentechnik (mainframe) und beschreibt die Ausführung eines Programmes beziehungsweise einer Reihe von miteinander verknüpften

Routinen, die — in der richtigen Reihenfolge abgearbeitet — eine sinnvolle datenverarbeitende Sequenz ergeben. Auf den Amiga bezogen wäre ein Job etwa die Erstellung eines Dokuments mit einem Textverarbeitungsprogramm, ein Compilervorgang oder das Kopieren einer Datei oder Diskette.

kernel Der Kern beziehungsweise die unterste Ebene des Betriebssystems. Die Routinen, welche die Hardware-resources des Computers direkt ansprechen. Beim Amiga gehören hierzu alle -> WCS-residenten Routinen, die bis Version 1.1 von der Kickstart-Diskette eingelesen werden mußten beziehungsweise ab Version 1.2 im ROM (nur A500 und A2000) untergebracht sind. Der Kernspeicher belegt zusammen mit dem -> boot ROM die obersten 256K der -> memory map.

Kerning Der Abstand zwischen dem ersten Punkt einer Zeichenmatrix und dem ersten darzustellenden Punkt des eigentlichen Zeichens. Hierdurch ergibt sich der Abstand eines Zeichens vor dem vorangegangenen Zeichen. Das ist beim Amiga deshalb von Bedeutung, da die Zeichen am Bildschirm proportional dargestellt werden. Dadurch ist der Abstand der Zeichen voneinander — egal ob es sich um ein I oder M handelt — immer gleich. Das kerning kann als Variable bei der Zeichensatzdefinition angegeben werden (siehe font).

keyboard Die Tastatur des Amiga. Diese ist selbst ein (Mini-)Computersystem. Der eingebaute Prozessor — ein 6500/1 — läuft mit 1,5 MHz. Dazu kommen das »System ROM« mit 2 KByte, vier Ein/Ausgabeports für die Datenübertragung zum Amiga und 64 Byte RAM als Tastaturpuffer für etwa zehn Zeichencodes. Die Übertragung erfolgt mit 17 KBit/Sekunde. Da die Tastatur beim Einschalten einen Selbsttest durchführt, kann sie auch an einem bereits eingeschalteten Amiga angeschlossen werden. Die Ergebnisse des Selbsttests werden durch ein codiertes Blinken der Leuchtdiode an der Caps-Lock-Taste angezeigt. Liegt kein Feh-

ler vor, so leuchtet diese Anzeige nur einmal kurz auf. Andernfalls haben die Blinkzeichen folgende Bedeutung: einmal — ROM Prüfsummenfehler; zweimal — RAM-Test-Fehler; dreimal — Tastaturtimer-Fehler; viermal — Kurzschluß in der Tastaturmatrix. Die Mengenangaben gelten pro Sekunde.

Die Tasten selbst sind mit Ausnahme der verschiedenen Steuertasten (SHIFT, ALT, AMIGA und CTRL) in einer 6 (Reihen) x 15 (Spalten)-Matrix angeordnet. Die Steuertasten werden über einen eigenen Port übertragen. Beim A1000 sind acht der 90 möglichen Tasten nicht benutzt, beim A500 und A2000 nur drei, weil die Tastatur dieser Computer erstens einen mit allen mathematischen Operatoren ausgerüsteten Zeichenblock und zweitens zwei zusätzliche Tasten (zwischen SHIFT links und <z> sowie rechts von RETURN) erhalten haben (zumindest in der europäischen Ausführung). Nicht in der Matrix enthalten ist die CAPS LOCK-Taste, die besonders verarbeitet wird.

Die von der Tastatur erzeugten Codes sind 7-Bit-Werte. Das achte Bit wird benutzt, um das Loslassen einer Taste zu signalisieren. Der alternative Zeichensatz wird mit der ALT- oder SHIFT-ALT-Tastenkombination erreicht. Die Shift-Tasten werden als »qualifiers« interpretiert, die eine eigene Codesequenz erzeugen. Dieser Sequenz wird bei der Verarbeitung der -> input events in Verbindung mit den -> keymaps der entsprechende Code der gedrückten Tastenkombination zugeordnet.

Das Anschlußkabel der A1000-Tastatur ist ein amerikanisches Telefonanschlußkabel mit einem Stecker vom Typ RJ11 und soll durch ein längeres Kabel desselben Typs ersetzbar sein. Berichten aus Amerika zufolge ist der Versuch, eine solche Verlängerung selbst zu machen, nicht zu empfehlen, da ein Kurzschluß beim Anbringen des Steckers verheerende Folgen für den Ein-/Ausgabebaustein (CIA 8520) des Amiga hat. Wegen des geänderten Anschlußsteckers und der erweiterten Tastaturbelegung ist der Anschluß der Tastatur des A2000 am A1000 nicht zu empfehlen.

keyboard.device Die Sammlung der Systemroutinen für die Verwaltung der Eingaben von der Tastatur (siehe console .device).

keymap (Tastaturbelegungsdatei). Diese Datei enthält die Definitionstabelle für die Umwandlung der »rohen« Steuersequenzen, die von der Tastatur kommen, in darstellbare Zeichen oder Steuer-codes für die Bildschirmdarstellung.

Mit diesem Verfahren kann jeder Taste (mit Ausnahme der Shift-Tasten) eine bis zu sieben Zeichen lange (Steuer-)Sequenz zugeordnet werden. Zeichenketten mit einer Länge bis zu 32 Zeichen lassen sich auf einzelne Tasten legen (»hot keys«).

Die »Standardbelegung« (usa0) ist im ROM enthalten. Alle weiteren Belegungen müssen sich als entsprechende Datei im Verzeichnis »keymaps« befinden. Die Belegung »usa2« ist für das Dvorak-system (siehe setmap). Jedem Fenster kann eine andere keymap und damit ein anderer Zeichensatz zugeordnet werden.

keyboard shortcuts (Tastaturabkürzungen)

1. Die Benutzung der rechten Amiga-Taste in Verbindung mit einer alphanumerischen Taste, um Menüfunktionen zu wählen, ohne das Menü selbst abzurufen. In der Regel sind diese Abkürzungen programmspezifisch. Das Intuition Reference Manual enthält auf Seite 229 eine Vorschlagsliste mit Standardkombinationen für Workbench-Programme. Diese sind weitgehend den shortcuts des Notepad ähnlich.

2. Bei der Benutzung der linken Amiga-Taste zusammen mit einer alphanumerischen Taste wird eine bestimmte Aktion ausgelöst. Als Systemfunktionen sind die beiden Kombinationen <Amiga N> und <Amiga M> realisiert. Diese setzen die Workbench vor oder hinter den sichtbaren Screen. Leider hat diese Funktion einen Fehler. Sie funktioniert nur, wenn im Workbenchscreen ein Tool aktiviert wird. Man kann diesen Mangel umgehen, indem in der Menüleiste die digitale Uhr aktiviert wird (die Zeile »RUN clock« gleich nach LOADWB in die startupsequence einfügen).

keyword (Schlüsselwort, reserviertes Wort, Pflichtbefehl) Jedes Befehlswort einer Programmiersprache wird als Schlüsselwort bezeichnet. Solche Wörter können nicht als Variablenname verwendet werden. Innerhalb eines CLI-Befehls dienen Schlüsselwörter der eindeutigen Identifizierung eines Parameters (Beispiel: die Worte drive und name beim FORMAT-Befehl). Während die Parameter in der Regel an die im -> argument template beschriebene Reihenfolge gebunden sind, können mit Schlüsselwort eingeleitete Parameter an beliebiger Stelle stehen. Im template werden solche »Pflichtbefehle« mit dem Zusatz »/K« gekennzeichnet (siehe special characters).

Kickstart Disk (der »Tretstarter« des Amiga) Beim A1000 wird das -> ROM-Kernel von dieser Diskette in den Speicherbereich von \$FC0000 bis \$FFFFFF gelesen. Zum Zeitpunkt der ersten Auslieferung des Amiga 1000 war die Betriebssystemsoftware noch nicht fertig. Um die Ausstattung älterer Computer mit neuen Versionen des Kernels zu erleichtern, hat man es auf Diskette herausgegeben. Mit der Fertigstellung des Kernels in der Version 1.2 erhielten der A500 und A2000 ROM-Bausteine anstelle dieser Diskette (siehe bootstrap, WCS).

Kickstart Journal Eine seit der europäischen Einführung des Amiga zweimonatlich erscheinende technische Zeitschrift, die im Auftrag von Commodore Electronics von der englischen Software-Firma Ariadne (London) für die Verteilung an registrierte Software-Entwickler in der ganzen Welt ausgegeben wird. Einzelhefte kosten 5 Pfund, die ersten sechs werden als Sonderpaket für 25 Pfund angeboten (siehe developer's kit).

kludge (auch »hack« — zusammenschustern) Eine schnelle, aber nicht besonders elegante Methode eine Unzulänglichkeit (vor allem bei Hardware) zu beheben. Ein Beispiel dafür ist die Ausrüstung eines externen 5 1/2-Zoll-Laufwerks mit einem Schalter, der die Diskettenwechselleitung simuliert.

L: ein »Library«-verzeichnis des Systems. Es enthält -> overlays für längere Befehlsroutinen sowie die nicht speicherresidenten Teile des Betriebssystems. Im Gegensatz zu den libraries im Verzeichnis -> LIBS: werden diese jedoch nicht mehr aus dem Speicher entfernt, wenn der Amiga sie nicht mehr braucht. Das Verzeichnis L: ist für die korrekte Funktion von Amiga-DOS unentbehrlich (siehe logical device).

label Der Name eines in Programmen enthaltenen Code- oder Datenabschnitts. Mit den Sprunganweisungen der jeweiligen Programmiersprache läßt sich die Programmausführung zu diesen Abschnitten lenken. Das Label eines Datenbereiches wird beim Zugriff auf diese Daten verwendet. Label wurden eingeführt, da alphanumerische Bezeichnungen einfacher zu merken sind als Speicheradressen. Manche Sprachenübersetzer oder -> Interpreter verlangen einen »:« am Ende des Labels.

layers.library eine Sammlung von Routinen, mit deren Hilfe -> Intuition die Verwaltung der -> Windows steuert. Ein »layer« ist eine Darstellungsebene des sichtbaren Bildschirms. Sie sollte aber nicht mit einer -> Bitplane verwechselt werden. Die Routinen der layers.library verwalten unter anderem die Sichtpriorität sich überlagernder Windows. Verdeckte Bereiche eines Window werden nach bestimmten Kriterien (-> refresh) nach ihrer Freilegung wiederhergestellt. Hierfür führen diese Routinen sogenannte »damage lists«, in denen Daten zu den verdeckten Bereichen abgelegt werden. Grundlage des Subsystems sind die sogenannten »clipping rectangles«, rechteckige Windowausschnitte, die verdeckten und sichtbaren Bereichen eines Window entsprechen.

library (Bibliothek) Im Betriebssystem des Amiga sind Programmroutinen eines Aufgabenbereiches in einem library genannten Modul zusammengefaßt. Eine solche Bibliothek ist eine Sammlung von Anspringadressen, ein Datenbereich und schließlich die Routinen, auf welche die Anspringadressen verwei-

sen. Diese Bibliotheken können von allen Programmen im Multitaskingsystem genutzt werden. Man unterscheidet zwei Typen: residente und transiente libraries. Eine residente Bibliothek ist im Programmcode enthalten, der von der Kickstart geladen wird. Solche libraries »residieren« immer im Speicher. Transiente Bibliotheken befinden sich auf der Diskette im Verzeichnis -> LIBS: beziehungsweise L: und werden mit dem Aufruf (Öffnen) der library in den Speicher geladen.

Die Systembibliotheken können auch von Basic benutzt werden. Der Interpreter benötigt dazu die aus den -> .fd-files erzeugten -> .bmap-files. Bis zu fünf eröffnete Bibliotheken kann Amiga-Basic verwalten.

Höhere Programmiersprachen (C besonders intensiv) nutzen oft sogenannte Compilerlibraries. Hierdurch kann der Sprachumfang des Compilers relativ klein gehalten werden. Ein Aufruf einer nicht im Sprachumfang enthaltenen Funktion wird im Objektprogramm (siehe object code) entsprechend markiert und der nach dem Compilerlauf gestartete Linker (siehe link editor) versucht diese Funktionen in der Bibliothek zu finden.

Der Aufbau dieser Bibliotheken wird jedoch vom Hersteller des Compilers individuell bestimmt und unterscheidet sich somit von den Systemlibraries.

LIBS: das Systemverzeichnis für »open library«-Aufrufe. Es enthält die nicht speicherresidenten system libraries sowie vom Benutzer eventuell zusammengestellte Routinesammlungen (siehe logical device).

link editor (auch linker) Eine Hilfsroutine für Compiler und Assembler, mit der die erzeugten -> object code-Dateien zu einem lauffähigen -> load file (executable code) zusammengekoppelt werden. Der Linker bindet alle ausstehenden, externen Definitionen ein und paßt die relokierbaren Adressen dem endgültigen Format des load file an (siehe ALink, hunk). Externe Definition sind der Aufruf von Routinen oder Daten eines anderen Programmes oder einer Bibliothek.

★ PEGGY
muß man erleben
AMIGA 500, 1000, 2000

★ PEGGY

Bevor Sie sich irgend-
welche Programme wie

**Copy-Tool,
Disk-Monitor,
File-Monitor,
System-Monitor,
CLI-Tool, Shell,
Tasten Editor,
Drucker-Spooler,
Task-Händler,
Fullscreen Editor,**

oder sonst ein Werkzeug zur Programmentwicklung an-
schaffen, sollten Sie sich, in Ihrem eigenen Interesse, über
PEGGY informieren.

PEGGY, die komfortable Programmier-Umgebung von der ersten
Zeile bis zum fertigen Programm. Dabei ist es PEGGY egal ob Sie in
C, Pascal, Prolog, Modula, Lisp, Assembler oder Basic programmieren.
Selbst wenn Sie bislang noch nicht pro-
grammieren, ist PEGGY für Sie immer noch
eine umfangreiche Tool-Umgebung zu einem
äußerst attraktiven Preis.

**SAS-BERND
SYSTEM- & ANWENDERSOFTWARE**

Langgasse 93 · 5216 Niederkassel 5 · ☎ (02 28) 45 26 26

Info kostenlos	10,- DM
PEGGY Demo	88,- DM
PEGGY 1.1	128,- DM
PEGGY 2.1*	40,- DM
Update 1.1-2.1	

*) ab 1/88 lieferbar

2-Megabyte-Speichererweiterung für AMIGA 500 und AMIGA 1000

Die Karten sind für beide Rechner verwendbar

Version a: 2 Mega Byte bestückt

Version b: 2 Mega Byte bestückt, erweiterbar auf 4 Mega Byte
Erweiterung intern im CPU-Sockel einsteckbar

Einbinden ins Betriebssystem mit addmem
2 bzw. 4 Anfangsadressen einstellbar (ab 200 000)
Aufgebaut mit 1-Megabit-Chips
9 Bit Hidden Refresh

**GIGATRON ★ 4590 Cloppenburg
G. Preuth, R. Tiedeken**

Resthauserstraße 128, Telefon 044 71/3070
Dienstag und Donnerstag 15.00-18.30 Uhr

- Software
- Hardware
- Public Domain
- Systemberatung
- Diskettengroßhandel

INFO

JETZT
INCLUSIVE
ANIMATIONS-
PROGRAMM

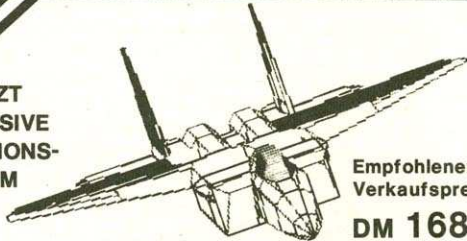

Empfohlener
Verkaufspreis
DM 168,-

MasterCAD

Händleranfragen
erwünscht.

3D CAD Programm für Commodore AMIGA*

IHR DISKETTENGROSSHANDEL

3,5" Disketten DS/DD z.B. aus unserem „no name“-Angebot:
ab 10 Stück: DM 2,49 / Stück
ab 50 Stück: DM 2,45 / Stück
ab 100 Stück: DM 2,39 / Stück

Außerdem führen wir Marken-Disketten von SONY und dem
Rolls Royce des Diskettenmarktes: MEMOREX.

Wir sind Profis in der Systemberatung
Beraten lassen kostet nichts!

✓ AMIGA™

“Fast”-Disk

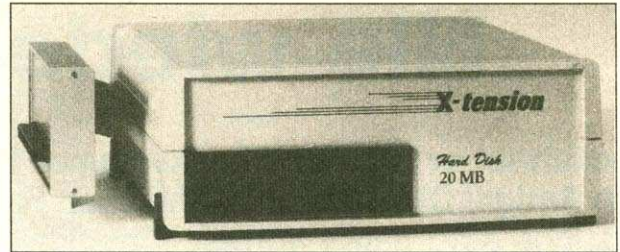

Blitzschnell durch Interleavefaktor 0

- z.B. AMIGA-“Assem” (ca. 64 KB) wird in weniger als
1,5 Sec. geladen.
- Anschlußfertig mit einer Speicherkapazität von 20 – 72 MB
- Einfache Software-Installation auf der Bootdiskette
- Demo-Diskette mit Installationsbeispielen
- ½ Jahr Garantie

Professionelles Arbeiten zu attraktiven Preisen:

20 MB DM 1498,-
40 MB DM 1998,-
72 MB DM 3498,-

Außerdem bei uns zu bestellen:

AMIGOS FÜR AMIGA™

Anschlußfertige Laufwerke: 3 1/2" DM 339,-
5 1/4" DM 399,-

Frank
Elektronik GmbH

Wünschen Sie weitere Informationen rufen Sie uns an!
Tel. 0911/32 77 32 · Postfach 84 00 73 · 8500 Nürnberg 84

ATLANTIS
Soft- und Hardware GmbH
Ihr AMIGA-Spezialist

SONDERAKTION !

Digi View Pal Version, in deutsch	DM 398,-
incl. Adapter für 500er / 2000er	DM 438,-
Adapter für 500er / 2000er	DM 48,-
Update für Pal Version, in deutsch	DM 48,-
D'Paint II oder D'Video 1.2	DM 198,-
incl. deutsches Anwenderbuch	DM 228,-
deutsche Anwenderbücher einzeln	DM 39,-
XEBEC 20 MByte-Festplatte	DM 1248,-
Butcher in deutsch!	DM 78,-
Videoscape 3 D Pal Version, in deutsch	DM 388,-
Page Flipper in deutsch	DM 98,-

Dunantstraße 53 · 5030 Hürth
☎ 0 22 33 / 4 10 81

Nie wieder Tippfehler!

Endlich ist er da, der Checksummer für den Amiga! Die Zeiten der endlosen Fehlersuche sind damit vorbei. »Checkie42« funktioniert für alle Programmierspra-

Damit wirklich jeder Leser unseren neuen Checksummer benutzen kann, wurde er in Amiga-Basic geschrieben. Trotz der sehr hohen Zuverlässigkeit und der strukturierten Programmierung konnte er recht kurz gehalten werden. Dabei bietet »Checkie42« aber allen nur erdenklichen Komfort und Sicherheit.

Nach dem Abtippen (siehe Listing), bei dem Sie diesmal noch gut aufpassen müssen, haben Sie endlich die erwünschte Hilfe beim Abtippen unserer Programme. Ab dieser Ausgabe werden alle Listings mit den Checksummen abgedruckt. Bevor wir zur Bedienung des Programms übergehen, soll zuvor noch erläutert werden, aus welchen Teilen sich eine Zeile in Zukunft zusammensetzt. Ein Beispiel für eine solche Zeile sieht so aus:

```
1 T10 print "Hallo!"
```

Die erste Zahl (»1«) stellt die Zeilennummer dar. Die Werte hierfür reichen von 1 bis maximal 9999. Nach einer Leerstelle folgt dann die eigentliche Prüfziffer, die sich noch mal unterteilt. Die ersten zwei Zeichen sind die Prüfziffern für den Text und die Zeilennummer. Erlaubt sind hier die Zeichen von »0« bis »9«, die großen (»A« bis »Z«) und die kleinen Buchstaben (»a« bis »z«). Durch die große Anzahl von verschiedenen Zeichen wurde erreicht, daß eine zweistellige Prüfsumme vollkommen ausreicht. Um dieselbe Fehlersicherheit mit Ziffern allein zu erreichen, würde man mindestens fünf bis sechs Stellen benötigen.

Das letzte Zeichen der Checksumme ist interessant, wenn die abgedruckten Listings strukturiert aufgebaut sind. Die dritte Stelle tritt nur dann auf, wenn sich der Beginn der Zeile verschoben hat. Deshalb erscheint sie auch nicht immer. Nach einer weiteren Leerstelle folgt dann endlich der eigentliche Text.

Doch nun zur Bedienung von »Checkie42«. Nachdem das Programm gestartet wurde, sehen Sie ein Fenster auf dem Bildschirm. In diesem Fenster erscheint zunächst eine Abfrage nach der gewünschten Datei. Hier können Sie einen neuen Dateinamen oder den Namen einer bereits bestehenden Datei eingeben. Zu letzterem Punkt kommen wir später.

Nach der Eingabe, die mit <RETURN> abgeschlossen wird, kommt nun das eigentliche Arbeitsfenster von »Checkie42« (siehe Bild). Links oben blinkt der Text »Checksumme:« und fordert Sie zur Eingabe der im Heft abgedruckten Prüfzeichen auf. Wenn Sie Wert darauf legen, daß das Listing auch bei Ihnen mit den richtigen Einrückungen generiert wird, müssen Sie auch die eventuell vorhandene dritte Stelle mit eingeben. Ansonsten geben Sie nur die ersten zwei Zeichen ein und drücken dann <RETURN>. Ist die dritte Stelle nicht vorhanden, beenden Sie die Eingabe auch mit <RETURN>.

Der Cursor steht nun zwischen den zwei Trennstrichen in der Mitte des Bildschirms. Davor hat das Programm automatisch die Zeilennummer geschrieben. Außerdem wurde der Cursor schon richtig positioniert, wenn die dritte Prüfziffer mit eingegeben wurde. Zum Beenden drücken Sie einfach die RETURN-Taste. Bei fehlerfreier Zeile wird der Raum zum Editieren gelöscht, die nächste Zeilennummer wird angezeigt und das Programm erwartet die Eingabe der nächsten Checksumme.

Leider wird es auch vorkommen, daß der Text einen Fehler enthält. Wenn Sie diesen entdeckt haben, können Sie den Cursor, der ganz am Anfang des Textes steht, an die entsprechende Stelle bewegen. Dabei verwenden Sie die Cursor-Steuertasten, um die Position zu erreichen. Mit der Backspace-Taste löschen Sie dann das Zeichen rechts vom Cursor. Auch das Einfügen von Zeichen ist ohne weiteres möglich. Dazu drücken Sie <TAB>, worauf an der Cursor-Position eine Leerstelle eingefügt wird. Dort können Sie nun das fehlende Zeichen eintragen. Für mehrere Zeichen muß entsprechend oft <TAB> gedrückt werden.

chen von Basic über C bis zum Assembler, wenn sie im ASCII-Format vorliegen. Er ist also universell einsetzbar und genügt allen Ansprüchen.



Bild. Das übersichtliche Fenster von »Checkie42«, in dem alle Eingaben gemacht und editiert werden können

Wenn Sie die Zeile trotz falscher Checksumme übernehmen wollen, drücken Sie die Taste <F6>. Dies ist zum Beispiel sinnvoll, wenn Sie Kommentare nicht mit eingeben wollen. Natürlich kann es auch vorkommen, daß Sie zwar die Zeile richtig, aber die Prüfsumme falsch eingegeben haben. In diesem Fall können Sie jederzeit die Taste <F1> drücken, worauf Sie die Checksumme ändern können.

Checkie42 speichert die einzelnen Zeilen nach Drücken von <RETURN> oder <F6> sofort in die Datei. Am Schluß des Listings müssen Sie dem Programm aber noch mitteilen, daß das Ende erreicht wurde. Das erreichen Sie durch Drücken von <CTRL E>. Wenn Sie Zeilen trotz falscher Prüfsumme übernommen haben, erfolgt eine Anzeige, wie viele Zeilen es waren. Längere Listings können Sie auch in Etappen abtippen. Wenn Sie keine Lust oder Zeit mehr haben, beenden Sie das Programm mit <CTRL E>. Bei dem nächsten Start geben Sie dann den gleichen Dateinamen ein und Checkie42 sucht automatisch diese Datei. Wenn sie gefunden wurde, lädt das Programm alle Zeilen und ermittelt so die nächste Zeilennummer. Ab dieser Position können Sie dann den Quelltext weiter eingeben.

Noch eine interessante Einzelheit von Checkie42 ist vielleicht für Sie von Interesse: Leerstellen vor und hinter dem eigentlichen Text werden nicht mitgeprüft. Wollten Sie also die Einrückung einer Zeile verändern, so stellt dies kein Problem dar.

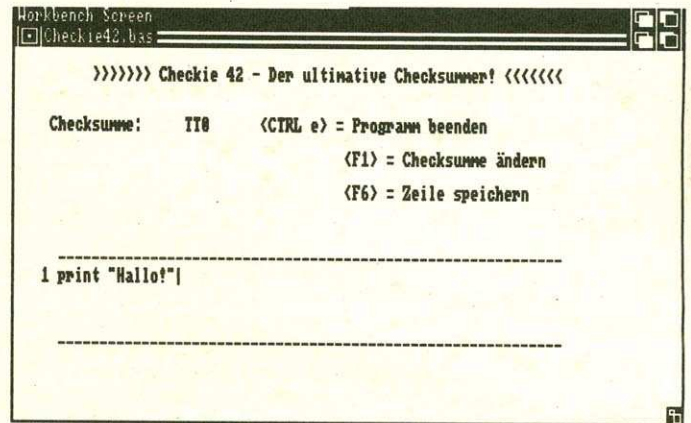
Für diejenigen, denen die Basic-Version zu langsam sein sollte, noch ein kleiner Tip. Die Berechnung der eigentlichen Prüfsumme geschieht ab dem Label »CalcSumme:«. Dieser Teil ist sehr leicht in andere Programmiersprachen wie zum Beispiel C umsetzbar.

Nach dem Abtippen sollten Sie Checkie42 testen, indem Sie eines der in dieser Ausgabe abgedruckten Listings abtippen. Probieren Sie jede Funktion des Programmes durch, um etwaige Fehler durch das Abtippen zu entdecken. Wenn Ihr Checksummer dann richtig läuft, brauchen Sie in Zukunft keine Angst mehr vor Tippfehlern zu haben. Sie sparen damit viel Zeit für die vielleicht vergebliche Suche von tückischen Fehlern.

(Dieter Behlich/pa/rb)

Programmname:	Checkie42
Computer:	A500, A1000, A2000 mit Kickstart 1.2
Sprache:	Amiga-Basic 1.2

Es hat wenig Sinn,
Werbung zu machen.
Man kauft die Ware dort,
wo sie am günstigsten ist.
Zumal wir 1 Jahr Garantie auf
elektrische Geräte gewähren.

**Fa. Dirk Böhme
Soft & Hardware**

Panoramastraße 16,
7057 Leutenbach 2
Tel. 07195/62509
Rund um die Uhr

Joysoft
laut Umfrage einer deutschen Software-Zeitschrift sind wir
**DEUTSCHLANDS
BELIEBTESTES SOFTWAREHAUS
MIT DEM BESTEN SERVICE**
UND DAS BEWEISEN WIR TÄGLICH

24 Std. Bestell-Annahme
24 Std. Eil-Lieferservice auf Anfrage
Eigene Lagerhaltung, deshalb prompte Lieferung

AMIGA BARDS TALE I 89,—, PHANTASIE I 79,—, GARRISON 59,90,
DER HAUCH DES TODES 54,90, FLIGHTSIMULATOR II 139,—,
KAMPFGRUPPE 69,—, MINDBREAKER 29,90, PAC BOY 29,90,
ROADWAR 2000 54,90, ROCKET ATTACK 29,90, SHOOTING STAR 29,90,
SPACE FIGHT 29,90, THE FINAL TRIP 29,90, TYPHOON 69,—,
VADER 29,90

Laden und Versand:	Laden Köln 1:	Laden Düsseldorf:
Berrenrather Str. 159 5000 Köln 41 Tel.: (0221) 41 66 34	Matthiasstr. 24-26 5000 Köln 1 Tel.: (0221) 23 95 26	Humboldtstr. 84 4000 Düsseldorf 1 Tel.: (02 11) 6 80 14 03

ODER TELEFONISCH BESTELLEN UNTER
0221 - 41 66 34 10 - 18.30 Uhr
0221 - 42 55 66 24-Std. Service

AMIGA-SOFTWARE

Public-Domain-Disketten

Fish Disk	1 bis 92
Auge 4000	1 bis 11
Faug	1 bis 39
Panorama	1 bis 40

Inhalt:
Spiele, Bilder, Video-Clips, Musik,
Anwendungen, Programmiersprachen,
Textverarbeitung, DFÜ und Demos der
bekanntesten TOP-Programme

Jede PD-Diskette 6,50 DM

Aktuelle Spiele auf Anfrage

**A. Fischer - 05257/4347
4794 Hövelhof**

**Minipreise für
Amiga-Laufwerke**

1 MB 3 1/2" FD 35 FN Teak Metallgehäuse, anschlussfertig	290 DM
1 MB 5 1/4" FD 55 FR Teak, Metallgehäuse, anschlussfertig	375 DM
1 MB 3 1/2" FD 35 FN Teak	270 DM
1 MB 5 1/4" FD 55 FR Teak	290 DM
1 MB 3 1/2" NEC 1036 A	290 DM

Angelika Huber · Elektr. Bedarf
Wörnitzstraße 3
8850 Donauwörth
Telefon 0906/5567

**AMIGA-SOFTWARE
ZU SUPERPREISEN**

- * Fred-FishNr. 1-92 FAUGNr. 1-39
- * PANORAMANr. 1-48 Amicus.....Nr. 1-16
- * u.a. (Katalogdisk mit Kurzbeschreibung
gegen 5,- DM anfordern)
- * Einzeldisk5,00 je Disk ab 10 St.4,80 je Disk
ab 20 St.4,50 je Disk ab 40 St.4,30 je Disk
- * alle Preise incl. 2 DD Diskette
- * **TORNADOS** - Die Super PD-Serie. Alle Prg.
laufen garantiert auf Amiga 500, 1000 u. 2000.
Nr. 1-30 6,00 je Disk
- * **BOOTWRITER** - Farbige Endlos-Laufschritt mit
Hintergrundscrolling binden Sie problemlos im
Bootblock ein. 17,- DM
- * **IFF-CON** - Werden Sie zum Graphikzauberer.
Umwandlung von Bildern in Sprites und vieles
mehr. 27,- DM
- * **Inland: Porto + Verp. je Bestellung 3,- DM**
(nicht bei Anforderung v. Infos o. Katalogdisk)
- * **Ausland: Porto + Verp. je Bestellung 6,- DM**
(nicht bei Anforderung v. Infos o. Katalogdisk)
- * **Lieferung gegen Vorkasse oder V-Scheck**
Achtung! Kein Ladenverkauf

Bestellung und Anfragen an:

PD-Shop

Opladener Straße 30, D-40118 Langenfeld

1 MByte-RAM-Karte für alle Bus-Systeme, z.B. VME,
EC8 steckerfertig, 100x160 mm 548,— DM

2 MByte-RAM-Karte für KWS 235x160 mm,
steckerfertig 1098,— DM

DIN-A3-Plotter CP64 für C64 875,— DM

CP65 für KWS oder andere Systeme (V.24/Centronics)
HP-GL-kompatible, 150 mm/sec.
Auflösung 0,05 mm 1111,— DM

Komplett für KWS nur 1999,— DM

41256-120 6,40	TTL-HC
511000-12 55,—	00, 02, 04, 08,
41464-120 7,80	10, 11, 20, 21 0,60
2764-250 6,40	73, 74, 86 0,95
27256-250 9,80	245 2,20
325572 39,90	HCT 04 0,60
ICL7109 24,95	137, 240, 241,
MK50395N 36,90	134, 373, 374 1,60
MK50398N 35,90	C-MOS 4000, 01
MAX232 13,95	02, 07, 11, 12 0,45
ICL7106 9,40	7805-7824 0,95
ICL7107 9,40	IC-Socket
XR2206 8,—	Low-cost pP 0,018
XR2207 8,20	IC-Socket
74LS03,10 0,37	Präz. pP 0,04

Händleranfragen erwünscht

Martin Fleitmann electronic

Albert-Schweitzer-Weg 12 · 4600 Dortmund 18
Telefon: 0231/673868

ACHTUNG ! ACHTUNG ! ACHTUNG ! ACHTUNG ! ACHTUNG !

An alle
AMIGA
Programmierer !

Wir suchen AMIGA Programme aus
allen Anwendungsgebieten, für
die Vermarktung im gesamten
Bundesgebiet. Wir übernehmen
die Kosten für den Vertrieb
(Werbung, Verpackung, Versand usw.).

Wir bieten Ihnen eine Umsatzbeteiligung
bis zu
50 %

Wenn Sie Interesse haben, wenden Sie
sich noch heute an uns:

SOFTWARE 2000

A. Wardenga
Lange Str. 51
2320 PLOEN

Bekanntmachung!!

X-tension Harddisks
Made in Germany

20 MB 1598.—
40 MB 2098.—
72 MB 3475.—

Superschnell
durch Interleave 0
Schaltenteil u.v.m.

Fa. T. Eder & P. Archinger
Peyerstraße 35
8500 Nürnberg 80
09 11/329558 17-20 Uhr

ALCOMP
COMPUTERHARDWARE

AMIGA: Speichererweiterung
für 512 K zusätzliches RAM (Echtzeituhr
nachrüstbar), komplett mit 512 K: 189,—
Leerplatine + Stecker für AMIGA 500: 39,—
Uhrenchip 6242 24,—

BESTELLUNG/VERSAND
ALCOMP · A. Lanfermann
Lessingstr. 46 · 5012 Bedburg · Tel. 02272/1580

Nachnahmeversand, NN-Spesen 7,50 DM, bei Vorkasse 3,- DM. Aus-
landsbestellungen nur gegen Vorkasse + 15,- DM Versandkosten. Wir
liefern Ihnen auf Ihre Rechnung und Gefahr zu den Verkaufs- und Lie-
ferbedingungen des Elektronikgewerbes.

MULTI-TALENTE

Hier präsentieren sich die wahren Multi-Talente. Das vollständige NEC-Pinwriter-Programm mit 24-Nadel-Technik. Angefangen beim P6/P7 und P5 XL bis hin zum superschnellen Pinwriter P9 XL mit allen NEC-typischen Vorzügen: Korrespondenzqualität, hochfeine Grafik und schneller Listendruck.



NEC Pinwriter P9 XL

Hochauflösend und mit brillanten Farben stellt sich der Multisync-Monitor dank seiner automatischen Synchronisation auf alle gängigen Computer ein. Computerverschleiß und Grafik-Aufrüstung ist somit kein Thema mehr. Die Multi-Talente NEC-Pinwriter und NEC-Multisync-Monitor sehen Sie ab sofort bei uns in Aktion.



NEC Multisync

ALPHACOMP Computer-Technik für den Mittelstand Vertriebs-GmbH
Leonrodstraße 68 D-8000 München 19 Tel. 089/129308-09 TTX 897551 - ALPHA BTX 089/1236180

Carl Ruch Geschäftsführer



Amiga Speichererweiterung intern, Fastram
1 MB 749,— 2 MB 1248,— 4 MB 2048,—
(Test A-Special 10/87)

Laufwerk 1036A, abschaltbar, anschlussfertig im amigafarbenen Blechgehäuse 329,—
(Test Kickstart 10/87)

Amiga 500, 512 K abschaltbar 249,—
Amiga 500, 2 MB abschaltbar 889,—
Amiga Digitizer A500, 1000, 2000 99,—
Amiga Genlock-Interface 489,—

Coll-Card und Coll-Prom, die ersten Epromkarten und Eprombrenner für den Amiga
Coll-Card A500 + A1000, 512 K best. 298,—
weitere 512-K-Karte 49,— 2 MB 419,—
Coll-Card A2000 2 MB 398,—
Coll-Prom A500 + A1000 398,—
Coll-Prom A2000 650,—

Weiteres Zubehör (5 1/4"-Laufwerk, A500, Soft) auf Anfrage lieferbar. Anfragen ab 18.00 Uhr unter Telefon 061 63/1278.

FUTURE VISION

Friedrich-Veith-Str. 21, 6128 Höchst/Odw.



Und was steht auf Ihrem Wunschzettel?

L+W COMPUTER

B.Ludewig + Th.Wittwer GbR
Bielefelder Str.121 · 4802 Halle (05201/7555)

INTERSOFT

Nehlsstraße 76 · D-4320 Oberhausen 1 · Telefon: 0208 / 80 90 14
LaSch, das Buch und Software Haus

Inh.: Rainer Langner & Franz Schnitzler, GbR

Go Amiga Datei DM 199,—
Demoversion DM 19,—
Superbase DM 229,—
Demoversion DM 19,—
Der Hauch des Todes (007) DM 59,—
The Guild of Thieves DM 79,—
Gnome Ranger DM 49,—

Public-Domain-Pool

über 400 Disketten für Amiga ab 5,— DM inkl. Diskette!

· Fred Fish · Panorama · Faug · Amicus · Auge · Slide-Shows · Software Demos · Kick Star
Katalog gegen 5,— DM (V-Scheck/Briefmarken)
bitte Computertyp angeben!

AMIGA 500	1148,—
AMIGA 2000	2398,—
AMIGA 2000 mit 1081	3048,—
AMIGA Colormonitor 1081	698,—
AMIGA 1010 2. Floppy 3.5	469,—
2000 2. Floppy intern	379,—
2000 PC/AT Karte	1898,—
Commodore MPS-1200	529,—
Epson LX-800	598,—
Star NL-10 inkl. Interf.	598,—
Panasonic KX-P 1082	749,—
NEC P6 bzw. MPS-2000	1198,—
NEC-P6 color/MPS-2000C	1495,—
OKIMATE 20 mit Interface nach Wahl	448,—
Wiesem. 92000/G	129,—
Amiga Software PC-Emulator für Amiga 1000	99,—
Superbase für Amiga	249,—
Logistix für Amiga	359,—
Deluxe Paint II	279,—
DATAMAT/TEXTOMAT Amiga	99,—
GEOS Programm für C 64	59,—
Grünmonitor VC-1900	199,—
ATARI 1040 STF komplett mit Monitor	1498,—
SM124/Maus/TOS	348,—
VC 1541 C	998,—
Vortex Drivecard 20MB	
f. PCs + Amiga 2000 (PC-Seite)	
Electronic-Bauteile/Data-Becker/Markt & Technik usw.	
Bitte fragen Sie an!	

Telefon 0 7541/7 31 22
Versand und Ladenverkauf
REICH-ELECTRONIC
Allinger Str. 86/1, 7990 Friedrichshafen

PUBLIC DOMAIN SERVICE RUHRSOFT

Weit über 250 Disketten lieferbar!
Aktuell im Schnellversand!

Einzelstück	8,00 DM
ab 10 Stück	je 7,00 DM
ab 20 Stück	je 6,00 DM
ab 30 Stück	je 5,00 DM
ab 50 Stück	je 4,50 DM

Preise incl. 2DD 3 1/2"-Disks.

Super aktuell: Ab sofort
FRED FISH bis auch erhältlich:
Nr. 102 Gold-Fish-Serie

Katalogdiskette gegen 5,— DM anfordern, Betrag wird bei Serienbest. angerechnet! Einzigartig: Wir liefern auch auf 5 1/4"-Disketten, hierbei alle Preise —1 DM, z.B. ab 50 Stck. je 3,50 DM!

Markus Scheer · Kapellenweg 42
4630 Bochum 5 · Tel. 0234/41 1958

Amiga Laufwerk NEC 1036 A für Amiga 500/1000/2000 3,5 Zoll, slimline (10,5x17,5x3,5 cm) amigafarbener Strukturlack Einbrennlack., Metallgehäuse anschlussfertig	2 MB RAM Erweiterung autokonfig, abschaltbar, durchgeführter Bus, amigafarbenes Metallgehäuse 100% Software-kompatibel
349,— DM	929,— DM

SWS Computersysteme G.d.b.R.
Beratung — Planung — Verkauf — Service
Am Rathaus 8, 8395 Hauzenberg
Telefon 08586-2174

A&O

Analyse und Optimierung elektrischer Netzwerke

Deutsche Version für alle AMIGA-Konfigurationen ab 512k

Analyse: Simulation beliebiger elektrischer Schaltungen aus aktiven und passiven Komponenten. Berechnung der Netzwerkfunktionen U_2/U_1 , S_{11} , S_{12} , S_{21} , S_{22} , Z_{in} und Z_{aus} nach Betrag und Phase.

Optimierung: Bei vorgegebenen Schaltungseigenschaften werden die optimalen Bauelementwerte berechnet (CAD).

- Eine komfortable Benutzeroberfläche mit vielen Menüs und mehreren Fenstern stellt die einfache Programmbedienung sicher.
- Es stehen verschiedene Grafikoptionen für lineare und logarithmische Darstellungen der Ergebnisse zur Verfügung.
- Große Leistungsfähigkeit und kurze Rechenzeiten durch effektive C-Implementierung.

Der Endpreis von DM 265,— schließt die Programmpflege über 12 Monate ein. Die Lieferung erfolgt per Nachnahme. Weitere Programminformationen auf Anfrage.

Dr. U. Christ Klawitterstr. 27, 2800 Bremen 61
Telefon (0421) 825487

Musik- und Grafiksoftware Shop

Das Spezialgeschäft für Grafiksoft- und Hardware
Wasserburger Landstr. 244 · 8000 München 82
Telefon 089/430 62 07

SCANNER

ATARI ST und AMIGA IBM (DIN A4, 200 Dots/Inch)
Flachbett-Scanner, 10 Sek. Scanzzeit, mit eingebautem Thermodrucker. Verwendung als Scanner, Kopierer und Hochgeschwindigkeitsdrucker. Mit integriertem Zeichenprogramm für hochauflösende Bilder. Kompatibel zu Degas, MonoStar, Campus, Fleetstreet Publisher, Publishing Partner und vielen anderen Zeichen- und DTP-Programmen, Schrifterkennung und Telefax-Software
in Vorbereitung **2998,—**

Sound-Digitizer für ATARI ST und AMIGA	Zahlreiche Grafik- und DTP-Programme für Atari ST und Amiga auf Lager
Digitalisier-Tableau ATARI ST und IBM	
Videodigitizer (ATARI/AMIGA/IBM PC AT/C64)	
DIGI-PAINT Das neue 4096-Farben Malprogramm für AMIGA	DELUXE-PAINT II PAL-Version mit deutschem Manual

Fordern Sie unseren kostenlosen Katalog an. Ausführliche INFO zu allen Produkten. Täglicher Versand per Nachnahme oder Vorkasse!

Rufen Sie uns einfach an oder besuchen Sie uns in unserem Laden!
MO-FR 10—18.30 UHR SA 9—13.00 UHR

```

88 Loeschen:
89 LOCATE zy,1
90 FOR i=1 TO AnzBZeilen
91 PRINT TAB(zx);SPACE$(LBZeile)
92 NEXT i
93 FOR i=0 TO LZeile
94 z(i)=32
95 NEXT i
96 LOCATE zy,1
97 PRINT USING "#####";Zeile
98 aPos=0
99 RETURN
100
101 EingabeSumme:
102 Farbe=0 : i=1
103 LOCATE sy,sx+1
104 PRINT "... "
105 blinken:
106 Farbe=Farbe XOR 1
107 COLOR Farbe,0
108 LOCATE sy,sx-15
109 PRINT "Checksumme:"
110 e$=INKEY$
111 IF e$="" THEN blinken
112 e=ASC(e$)-48
113 IF e=-43 THEN
114 FEnde=wahr : REM <CTRL e>
115 GOTO ESEnde
116 ELSE
117 IF e<>-35 THEN keinEnde : REM <CR>
118 IF i<AnzCsZ THEN blinken
119 GOTO ESEnde
120 keinEnde:
121 IF e<0 THEN blinken
122 IF e>9 THEN e=e-7
123 IF e<0 THEN blinken
124 IF e>35 THEN e=e-6
125 IF e<0 THEN blinken
126 IF e>61 THEN blinken
127 LOCATE sy,sx+1
128 COLOR 1,0
129 PRINT e$;
130 cs(i)=e
131 i=i+1
132 IF i<=AnzCsZ THEN blinken
133 END IF
134 ESEnde:
135 COLOR 1,0
136 LOCATE sy,sx-15
137 PRINT "Checksumme:"
138 RETURN
139
140 EingabeZeile:
141 x=cs(AnzCsZ)
142 weiter:
143 LOCATE zy+INT(x/LBZeile),zx+(x MOD LBZeile)
144 IF x>aPos THEN aPos=x
145 e$=INPUT$(1)
146 e=ASC(e$)
147 IF (e AND 127)<32 THEN Controlcode
148 PRINT e$
149 z(x)=e : e=30
150 Controlcode:
151 IF e=13 THEN
152 RETURN
153 ELSEIF e=30 THEN
154 a=1
155 ELSEIF e=29 THEN
156 a=LBZeile
157 ELSEIF e=31 THEN
158 a=-1
159 ELSEIF e=28 THEN
160 a=-LBZeile
161 ELSE
162 GOTO noCr
163 END IF
164 x=x+a
165 IF x>=0 AND x<LZeile THEN weiter
166 x=x-a
167 GOTO weiter
168 noCrs:
169 IF e=8 THEN
170 FOR i=x TO aPos
171 z(i)=z(i+1)
172 PRINT CHR$(z(i));
173 IF i MOD LBZeile=59 THEN PRINT:PRINT TAB(zx);
174 NEXT i
175 z(aPos)=32 : PRINT " "
176 aPos=aPos-1
177 ELSEIF e=9 THEN
178 IF aPos>x THEN
179 FOR i=aPos TO x STEP -1
180 z(i+1)=z(i)
181 NEXT i
182 z(x)=32
183 aPos=aPos+1
184 IF aPos=LZeile THEN aPos=aPos-1:z(LZeile)=32
185 FOR i=x TO aPos
186 PRINT CHR$(z(i));
187 IF i MOD LBZeile=59 THEN PRINT:PRINT TAB(zx);
188 NEXT i
189 END IF
190 ELSEIF e=129 THEN
191 GOSUB EingabeSumme
192 x=cs(AnzCsZ)
193 ELSEIF e=134 THEN
194 RETURN
195 ELSEIF e=5 THEN
196 FEnde=wahr
197 RETURN
198 END IF
199 GOTO weiter
200
201 CalcSumme:
202 a=0 : b=0 : c=0
203 IF e=134 THEN
204 FSumme=wahr
205 FF6=FF6+1
206 ELSE
207 WHILE z(aPos)=32 AND aPos>0
208 aPos=aPos-1
209 WEND
210 IF aPos>0 THEN
211 WHILE z(c)=32
212 c=c+1
213 WEND
214 END IF
215 FOR i=c TO aPos
216 j=(i-c) MOD AnzFak
217 k=(i+1-c) MOD AnzFak
218 a=a+((z(i) AND 127)-32)*Faktor(j)
219 b=b+((z(i) AND 127)-32)*Faktor(k)
220 NEXT i
221 FSumme=(cs(1)=(a+Zeile) MOD 62) AND (cs(2)=(b+Zeile) MOD 62)
222 END IF
223 RETURN
224
225 Uebernahme:
226 FOR i=0 TO aPos
227 PRINT #1,CHR$(z(i));
228 NEXT i
229 PRINT #1,""
230 Zeile=Zeile+1
231 RETURN
232
233 fertig:
234 CLOSE 1
235 CLS
236 LOCATE 12,35
237 PRINT "F E R T I G !!!"
238 LOCATE 20,1
239 IF FF6<>0 THEN
240 PRINT "ACHTUNG!!! ";
241 PRINT FF6;" Zeile(n) wurde(n) ungeprüft gespeichert."
242 END IF
243 RETURN
(C) 1987 M&T

```

Listing. Der ASCII-Checksummer »Checkie 42« verhindert Fehler beim Abtippen von Listings (Schluß)

Die schnellste Hardcopy

Das Prinzip der Druckertreiber für den Amiga ist sicher sehr gut, aber die Geschwindigkeit und Qualität des Ausdrucks lassen zu wünschen übrig. Mit »Speedhardcopy« sind schnelle Schwarzweißausdrucke kein Wunschtraum mehr.

Nicht jeder hat einen Farbdrucker und bei vielen Ausdrucken ist auch keine Farbe nötig. Trotzdem dauert eine Hardcopy auch in Schwarzweiß sehr lange. Um die Geschwindigkeit zu steigern bleibt nur ein Ausweg: Die Daten werden nicht über den Druckertreiber an den Drucker geschickt, sondern direkt. Dazu muß natürlich das Programm selbst die Umwandlung der Grafik vornehmen und dieses nicht an »prt:« schicken, sondern einfach an die parallele Schnittstelle (par:).

Dies bringt leider mit sich, daß »Speedhardcopy« für jeden Drucker angepaßt werden muß. Dies ist jedoch nicht sonderlich schwierig, da das Programm in C geschrieben ist. Das Listing ist für den NEC P6/P7 geschrieben, läuft aber natürlich auch mit der Farbversion dieses Druckers. Die notwendigen Änderungen für andere Drucker werden später noch erklärt.

Der NEC P6 beherrscht elf verschiedene Grafikmodi, die auch von Speedhardcopy benutzt werden können. Durch die Ausnutzung der 24 Nadeln erhält man eine wesentlich bessere Qualität als sonst.

Nach Starten des Programms von der Workbench oder dem CLI erscheint ein Fenster, in dem die 11 Druckmodi des NEC P6 aufgelistet sind. Hierbei steht DPI für die Anzahl der Punkte pro Inch. Die besten Resultate sind natürlich bei der höchsten Auflösung zu erhalten.

Nun muß noch die Eingabe der gewünschten Bitplane erfolgen. Dies ist im Normalfall die Ebene 0, da dann die Hauptvordergrundfarbe ausgedruckt wird. Bei nicht veränderten Farben ist dies beim Workbenchscreen die Farbe Weiß.

Mit den folgenden Eingaben kann die Breite und Höhe des Ausdrucks beeinflusst werden. Dies ist sinnvoll, da in der höchsten Auflösung der Ausdruck sonst nur 4,5 mal 3,5 Zentimeter groß wäre. Die Angabe in Klammern gibt den Wert an, mit dem das Bild genau in die Breite eines DIN-A4-Blattes paßt. Die Parameter für Höhe und Breite müssen gleichgroß gewählt werden, wenn keine Verzerrung gewünscht wird.

Gleich nach der letzten Eingabe beginnt der Druckvorgang. Deshalb sollte man sich vorher noch vergewissern, daß am Drucker alles in Ordnung ist. Falls der Drucker nicht eingeschaltet sein sollte, bricht das Programm selbständig ab.

Auch für andere Drucker

Nun zu den wichtigen Punkten von Speedhardcopy, die man kennen muß, um das Programm für andere Drucker anzupassen.

»MAX_BREITE« und »MAX_HOEHE« gibt die maximale Zahl der Druckpunkte an, um die die Hardcopy in der Breite beziehungsweise Höhe vergrößert werden kann. In der Praxis werden aber niemals größere Werte sinnvoll sein, als die hier eingestellten. Auch die Werte »MAX_XAUFL« und »MAX_YAUFL« bedürfen keiner Änderung, da sie die maximale Auflösung eines Bildschirms angeben.

Nun folgen einige Werte, die Sie in Ihrem Druckerhandbuch nachschlagen müssen. Mit der Variablen »GraphicAbstand« legen Sie Escape-Sequenz fest, mit der der richtige Zeilenabstand für Grafik festgelegt wird.

In der nächsten Zeile folgt mit der Definition von »NormalAbstand« die Bestimmung der Sequenz, die wieder auf normalen Zeilenabstand schaltet.

Das Feld »InitGraphic« besteht aus fünf Bytes, die den Grafikmodus des Druckers einschalten. Auch hier müssen Sie die passenden Werte aus Ihrem Druckerhandbuch eintragen.

Im Feld »MaxPoints« werden die maximal möglichen Druckpunkte pro Druckzeile festgelegt.

Die einzige Routine, die eventuell geändert werden muß, ist »Print()«. In dieser Funktion wird die Zeile »PrtLine«, in der die Grafikdaten für eine Druckerzeile stehen, ausgegeben. Falls die Daten spaltenweise an den Drucker geschickt werden müssen, was bei fast jedem Drucker der Fall ist, müssen die einzelnen Druckzeilen erst konstruiert werden. Für diese Aufgabe wird das Feld »PrtBuffer« benutzt.

Speedhardcopy wurde für den Lattice-C-Compiler geschrieben, läßt sich aber auch mit dem Aztec-Compiler übersetzen.

Die Aufrufe für den Lattice-Compiler sehen so aus:

```
lc speedhardcopy
blink lib:c.o,speedhardcopy.o lib lib:lc.lib,lib:
amiga.lib
```

Besitzen Sie den Aztec-Compiler verwenden Sie bitte folgende Aufrufe:

```
cc speedhardcopy +l -s
ln speedhardcopy.o -lc32
```

Es ist auch möglich das Programm so umzuschreiben, daß ein Farbdrucker angesteuert wird. Hierauf wurde aber bewußt verzichtet, da die Druckgeschwindigkeit wieder sinken würde. Trotz der hohen Qualität benötigt das Programm zum Beispiel für eine Hardcopy im Modus 11, also der höchsten Auflösung, und vier Punkten für Breite und Höhe nur noch ungefähr 5 Minuten. Für viele Modi liegt die Druckzeit sogar deutlich unter einer Minute!

Es ist also endlich vorbei mit dem ewigen Warten auf einen Ausdruck. (Timo Kissel/rb)

Programmname: Speedhardcopy
Computer: A500, A1000, A2000 mit Kickstart 1.2
Sprache: C
Compiler: Aztec-C V3.40 oder Lattice-C V3.10
Aufrufe: siehe Text



Bild. Sehr schnelle Hardcopies mit fantastischer Qualität sind mit Speedhardcopy kein Wunschtraum mehr

```
1 L40 /*****
2 oS * SPEED HARDCOPY V1.0 *
3 3c * für NEC P6/P7 *
4 DA * von Timo Kissel *
5 eN *****/
6 px #include "exec/types.h"
7 wL #include "stdio.h"
8 e7 #include "intuition/intuition.h"
9 o2 #include "intuition/intuitionbase.h"
10 BN #include "libraries/dosextens.h"
```

Listing. Der C-Quellcode von »Speedhardcopy«. Bitte mit dem Checksummer (siehe Seite 76) eingeben.

```

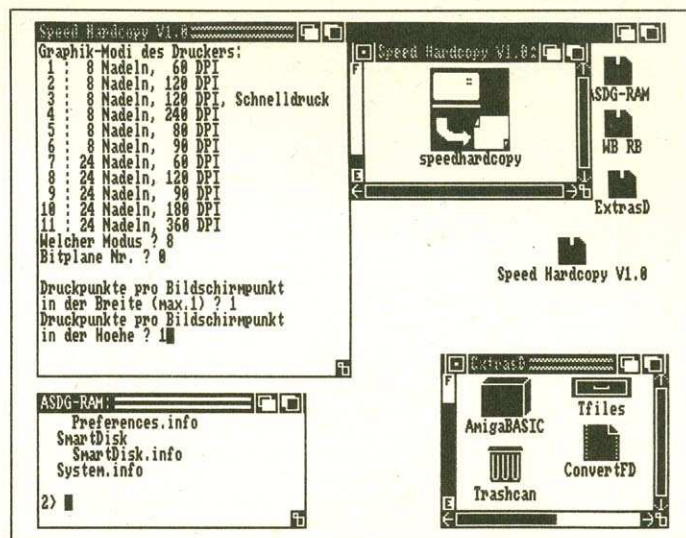
11 7U #include "devices/parallel.h"
12 d1 #define MAX_BREITE 8
13 GT #define MAX_HOEHHE 8
14 IW #define MAX_XAUFL 640
15 4W #define MAX_YAUFL 512
16 Fc #define MAX_BUFFER 100
17 9m struct IOExtPar IORpar;
18 LY struct MsgPort *HCPort;
19 JL struct IntuitionBase *IntBase;
20 FB struct FileHandle *HCWindow;
21 KM UBYTE GraphicAbstand[3] = { 27,65,8 };
22 RV UBYTE NormalAbstand[2] = { 27,50 };
23 6q UBYTE InitGraphic[5] = { 27,42,1,128,2 };
24 9U UBYTE GModes[11] = { 0,1,2,3,4,6,32,33,38,39,40 };
25 26 UBYTE LineFeed = { 10 };
26 92 ULONG MaxPoints[11] = { 476,953,953,1906,635,714,476,953,714,
1430,2859 };
27 F1 /* ULONG MaxPoints[11] = { 816,1632,1632,3264,1088,1224,816,1
632,1224,2448,4896 };
28 FB3 fuer NEC P7 */
29 vs0 UBYTE AktBit,AktByte,VertBytes;
30 6g UBYTE PrtLine[MAX_BREITE*MAX_XAUFL];
31 Lo UBYTE PrtBuffer[MAX_BREITE*MAX_XAUFL*3];
32 GG UBYTE *BitplaneAdr;
33 VA USHORT Breite,Hoehe,AnzSpalten,MemNeeded;
34 q2 char Buffer[MAX_BUFFER+1];
35 G2 extern struct MsgPort *CreatePort();
36 bG void WritePrt();
37 TE void Print();
38 sJ void WriteScr();
39 Fa ULONG ReadScr();
40 8Q void main()
41 b4 {
42 KB3 ULONG GMode,Error,Max,WhichPlane;
43 D7 UBYTE YFaktor;
44 Iv register UBYTE z,XFaktor,h;
45 5P register UBYTE *a;
46 xi register USHORT x,y,r1;
47 Q2 struct Screen *HCScreen;
48 xd struct BitMap *HCBitmap;
49 TO AktByte = 0;
50 RD AktBit = 128;
51 Yg XFaktor = 1;
52 bk YFaktor = 1;
53 aT VertBytes = 1;
54 RA if ((IntBase = (struct IntuitionBase *)OpenLibrary("intuit
ion.library",0)) == 0)
55 pI {
56 lJ6 printf("Can't open intuition.library !\n");
57 RN exit(99);
58 WR3 }
59 Yw sprintf(Buffer,"CON:0/0/320/180/Speed Hardcopy V1.0");
60 xu if ((HCWindow = (struct FileHandle *)Open(Buffer,MODE_NEWF
ILE)) == 0)
61 vO {
62 4z6 printf("Can't open Window !\n");
63 FD CloseLibrary(IntBase);
64 YU exit(99);
65 3Y3 }
66 IV WriteScr("Graphik-Modi des Druckers:\n 1 : 8 Nadeln, 60
DPI\n 2 : 8 Nadeln, 120 DPI\n");
67 mz WriteScr(" 3 : 8 Nadeln, 120 DPI, Schnelldruck\n 4 : 8 N
adeln, 240 DPI\n 5 : 8 Nadeln, 80 DPI\n");
68 Fi WriteScr(" 6 : 8 Nadeln, 90 DPI\n 7 : 24 Nadeln, 60 DPI
\n 8 : 24 Nadeln, 120 DPI\n");
69 ee WriteScr(" 9 : 24 Nadeln, 90 DPI\n10 : 24 Nadeln, 180 DPI
\n11 : 24 Nadeln, 360 DPI\nWelcher Modus ? ");
70 IS if ((GMode = ReadScr()) >= 7) VertBytes = 3;
71 8r InitGraphic[2] = GModes[--GMode];
72 ms WriteScr("Bitplane Nr. ? ");
73 TH WhichPlane = ReadScr();
74 nN HCScreen = IntBase->ActiveScreen;
75 Lg HCBitmap = &HCScreen->BitMap;
76 gO BitplaneAdr = HCBitmap->Planes[WhichPlane];
77 lf Breite = HCScreen->Width;
78 YH Hoehe = HCScreen->Height;
79 hc Max = MaxPoints[GMode]/(ULONG)Breite;
80 nU sprintf(Buffer,"\nDruckpunkte pro Bildschirmpunkt\nin der
Breite (max.%d) ? ",Max);
81 xN Write(HCWindow,Buffer,strlen(Buffer));
82 Wt XFaktor = (UBYTE)ReadScr();
83 ov WriteScr("Druckpunkte pro Bildschirmpunkt\nin der Hoehe ?
");
84 ay YFaktor = (UBYTE)ReadScr();
85 5E AnzSpalten = Breite*(USHORT)XFaktor;
86 VC MemNeeded = AnzSpalten*(USHORT)VertBytes;
87 fo InitGraphic[3] = (UBYTE)(AnzSpalten&255);
88 7R InitGraphic[4] = (UBYTE)(AnzSpalten/256);
89 61 if ((Error = OpenDevice(PARALLELNAME,0,&IORpar,0)) != 0)
90 Or {
91 9S6 printf("Can't open parallel.device, Error %d !\n",Error
);
92 lg CloseLibrary(IntBase);
93 lx exit(99);
94 W13 }
95 ID HCPort = CreatePort(PARALLELNAME,0);
96 q1 IORpar.IORpar.io_Message.mn_ReplyPort = HCPort;
97 So Close(HCWindow);
98 AL WritePrt(&GraphicAbstand[0],3);
99 pK for (y=0;y<Hoehe;y++)
100 Y1 {
101 bg6 a = BitplaneAdr+(y*80);
102 yk for (x=0;x<Breite;x++)
103 b4 {
104 LV9 z = *(a+(x>>3)) & (1<<(7-((UBYTE)(x&7)))) != 0;
105 PN r1 = (USHORT)(x*XFaktor);
106 L4 for (h=0;h<XFaktor;h++)
107 sDC PrtLine[r1+h] = z;
108 kF6 }
109 rE for (h=0;h<YFaktor;h++)
110 rg9 Print();
111 nI3 }
112 2z WritePrt(&InitGraphic[0],5);
113 LY WritePrt(&PrtBuffer[0],MemNeeded);
114 Ia WritePrt(&LineFeed,1);
115 LZ WritePrt(&NormalAbstand[0],2);
116 Sd CloseDevice(&IORpar);
117 75 CloseLibrary(IntBase);
118 pm DeletePort(HCPort);
119 vQ0 }
120 tY void WritePrt(Data,Length)
121 Ly UBYTE *Data;
122 Ha long Length;
123 vO {
124 fE3 long Error;
125 n4 IORpar.IORpar.io_Data = (APTR)Data;
126 5r IORpar.IORpar.io_Length = Length;
127 9J IORpar.IORpar.io_Command = CMD_WRITE;
128 kI if ((Error = DoIO(&IORpar)) != 0)
129 eR6 printf("parallel.device Write Error %d !\n",Error);
130 6b0 }
131 C3 void WriteScr(Data)
132 W9 UBYTE *Data;
133 5Y {
134 bB3 sprintf(Buffer,Data);
135 pF Write(HCWindow,Buffer,strlen(Buffer));
136 Ch0 }
137 xr ULONG ReadScr()
138 Ad {
139 KD3 ULONG Wert;
140 T3 Read(HCWindow,&Buffer,MAX_BUFFER-1);
141 eG sscanf(Buffer,"%d",&Wert);
142 6z return (Wert);
143 Jo0 }
144 Sm void Print()
145 Hk {
146 ZB3 register USHORT x,y,z;
147 sx y = AktBit;
148 PU for (x=AktByte,z=0;z<AnzSpalten;x+=VertBytes,z++)
149 pM6 if (PrtLine[z] != 0)
150 HG9 PrtBuffer[x] += y;
151 I13 if ((AktBit >>= 1) == 0)
152 Or {
153 6s6 AktBit = 128;
154 hA if ((++AktByte) == VertBytes)
155 Ru {
156 Cj9 AktByte = 0;
157 li WritePrt(&InitGraphic[0],5);
158 4H WritePrt(&PrtBuffer[0],MemNeeded);
159 LJ WritePrt(&LineFeed,1);
160 aw for (x=0;x<MemNeeded;x++)
161 sqC PrtBuffer[x] = 0;
162 c76 }
163 d83 }
164 e90 }
(C) 1987 M&T

```

Listing. Der C-Quellcode von »Speedhardcopy« (Schluß)

PRINT & TECHNIK

ST-SCANNER HAWK CP 14 ST

Generalvertrieb BRD (auch für PC + Amiga)

Fakten:

Scannerelement: CCD-Sensor, 2048 Zeilen
Originale: Blätter und Objekte bis A4
Schnittstelle: Centronics Parallel
Betriebsarten: Scanner, 16 Graustufen, Kopierer und Thermoprinter, Telefax (Option)
Auflösung: 8 Punkte/mm, 200 dpi
Geschwindigkeit: 10 Sekunden für DIN A4, Hardcopy in 2 Sekunden, 500 Zeichen pro Sek.!!!
Kompression: Grafik bis Faktor 4, Dokument bis Faktor 20
Zoomfaktor: 0,1 bis 10,0
Kompatibel zu: Degas Elite, Stad, Word+, Profi Painter, Monostar, Fleet Street Publisher, Publishing Partner u.v.a.

Die Schriftenerkennung ist in Vorbereitung

SCANNER DM 2998,-

inkl. Soft Demodisk u. Unterlagen für DM 20,- anfordern!

VIDEO DIGITIZER PRO

(1024x512) 8805 DM 498,-
VIDEO DIGITIZER REALIZER
 PLUS DM 198,-
SPEICHERSCOPE DM 498,-
GENLOCK INTERFACE
 (extern steuerbar) DM 1498,-

NEUHEITEN

1. **VIDEO TEXT MODUL**
 mit Soft DM 248,-
 Schauen Sie zwischen den Zeilen Ihres Fernsehprogrammes nach dem Wetter/der Börse/dem Flugplan etc.

2. **Clock-Modul** für den ROM-Port mit Soft DM 98,-
 Demodisk: DM 15,- Katalog anfordern! (DM 3,-)
 Täglich Versand

Computerperipherien

8000 München 40 · Nikolaistr. 2
 Tel. 0 89/36 81 97, Katalog DM 3,-
Tägl. Versand · Telex 5 23 203 d

SCHWEIZ MICROTROHN · 2542 PIETERLEIN · BAHNHOFSTR. 2 · TEL. 0 321 87 24 29

ÖSTERREICH · 1060 WIEN · STUMPERGASSE 34 · TEL. 0 22 27 59 73 42 3

Die schnellsten Modula-2

Software-Entwicklungssysteme für



DM 300,- +MWSt.
 SFr. 270,-

Extrem schneller Single-Pass-Compiler, in Workbench integriert, volle Unterstützung aller dokumentierter Amiga-Funktionen (Intuition, Exec, Grafik, usw.) Typen doppelter Genauigkeit und FFP, erzeugt schnellsten Maschinencode, linkt in wenigen Sekunden! Das komplette Entwicklungssystem umfasst Editor, Compiler, Linker, Module, deutsche Bedienungsanleitung und englisches Einführungsbuch in Modula-2.
 Minimal Konfiguration: 512 kByte, 1 Laufwerk.

Zuschlag für zusätzliches deutsches Einführungsbuch DM 35,-/SFr. 30,-
 Demodiskette DM/SFr. 10,-

IBM/370-Mainframes SFr. 16000,-

Einer der schnellsten Compiler der Welt (Single-Pass, 36000 Zeilen pro Minute), volle 32-Bit-Arithmetik, getrennte Übersetzung mit allen Vorteilen von Modula-2 (Versionskontrolle, Kompatibilitätsprüfung, Typechecking über die Modulgrenzen hinweg), Schnittstellen zu Assembler und Fortran, Unterstützung von Projektbibliotheken, erzeugt schnellsten Native-Code (mit Arithmetik-Check) für Linker und Loader.
 Jährlicher Wartungsvertrag SFr. 2750,-

IBM PC und Kompatible

DM 299.90 +MWSt./SFr. 267.50

Mit M2SDS entwickeln Sie Ihre Software in einer komfortablen Fensterumgebung, welche alle Werkzeuge optimal integriert:

- Syntaxgesteuerter Editor
- inkrementeller Compiler, ist ein Vielfaches schneller als konventionelle Compiler
- schneller Linker, produziert direkt EXE-Programme
- Bibliotheksmanager, Module benötigen wenig Platz und sind übersichtlich geordnet
- Uhr, ASCII-Tabelle, Rechner
- alle Module im Sourcecode

M2SDS wird mit einem deutschen Handbuch geliefert, unterstützt den 8087-Prozessor, rechnet mit 18 Stellen Genauigkeit und bietet hervorragende Unterstützung des PC-DOS. Programme können bis 640 kByte lang sein. Zu keinem Software-Entwicklungssystem gibt es so viele Werkzeuge und Toolboxes wie für M2SDS.

M2SDS-Demodisketten DM/SFr. 10,-

Turbo-Pascal nach Modula-2-Converter DM 95,- +MWSt./SFr. 80,-

Bezugsquellen:

Bundesrepublik Deutschland:

- Interplan, Haslacher Weg 95, 7900 Ulm, 0731-2 69 32, 089/123 40 66
- SOS Software Service GmbH, Alter Postweg 101, 8900 Augsburg, 0821/85737
- SW-Datentechnik, Raiffeisenstr. 4, 2085 Quickborn, 04106/39 98
- Wilken & Sabelberg, Kasernenstr. 26, 3300 Braunschweig, 0531/34 71 21
- ALUDOM, Schlossstr. 62, 7000 Stuttgart, 0711/61 85 02/62 83 58

Schweiz:

- Frei-Elektronik, Stationsstr. 37, 8604 Volketswil, 01/945 54 32

Österreich:

- ICA GmbH, Heigerleinstr. 9, 1160 Wien, 0222/454 50 10

oder bei Ihrem nächsten Computer- oder Buchhändler

Generalvertrieb für Europa:

A. + L. Meier-Vogt
 Im Späten 23
 CH-8906 Bonstetten/ZH
 Tel. (41) (1) 700 30 37

E-Mail: APLUSL@kormsys.ifi.ethz.ch (UUCP)

ERF *wir sprechen von Gott*
 Täglich im Radio. Gerne schicken wir Ihnen weitere Informationen.
 Zu hören in ganz Europa. Hören Sie doch mal rein!
 5^h + 21^h MW 1467 kHz
 10^h + 12^h + 15^h KW 6230 kHz 49 m Band
 KW 7205 kHz 41 m Band
 Adresse: Senden Sie den Coupon bitte an: ERF, D-6330 Wetzlar.



DR. RUPRECHT

KOMMENTIERTES ROM-LISTING

Band 1: Betriebssystem-Dokumentation der Bereiche EXEC, BOOT-ROM, DOS-BOOT. Listing mit ausführlichen Kommentaren ca. 270 Seiten

Band 2: Dokumentation der Resources u. Devices ca. 300 Seiten
 je DM 69,-



Astrologie

für Profis und Anfänger
 in 'C' mit HR-Graphik

Programm des Lebens

● Schnelle Berechnung von **Geburts-, Composit-, Solarhoroskop, Transiten und Aspekten** ● Häuserberechnung nach **Koch und Placidus** ● **Karte** für Europa und U.S.A. zur Koordinatenbestimmung
 Begleitbuch ca. 100 Seiten **DM 149,-**

Erweiterungspaket (Atari ST)

Konstellations-Suche (Zeitbereich oder Diskette) + **Text + Listengenerator** zur Erweiterung oder Änderung von Ausdruckformat, Textinhalten, Aspekten u. Koordinaten
 2 Disketten mit Anleitung **DM 175,-**

AMIGA

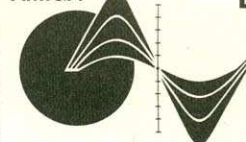

BIO-TIMER

Experimente mit dem Biorhythmus

- Darstellung von **2 Kurven** gleichzeitig
 - Parameter für **Kurvenverschiebung** (Schwingungsdauer und Phasenlage)
 - Einstellmöglichkeit **jahreszeitlicher Abhängigkeiten** ● **Berechnungsautomatik**
 - **Mondphasen-Uhr** ● **Auswertung**
- 30 Seiten Begleitbuch **DM 69,-**

Bestell-Coupon

Name:

Str.:

PLZ/Ort:

Programm:

Rechner:

Vorkasse (Scheck) Nachnahme (+DM 2,50)



BIOSYSTEMS
 SRI GmbH
 Hansjakobstraße 122
 8000 München 82

Vesalia Versand

Soft- und Hardware
 Entwicklung · Produktion

NEU NEU NEU NEU NEU

EASYL — Zeichentablett für Amiga 500 **678,- DM**

512 KB für A 500 mit Uhr, abschaltbar **249,- DM**

2 MB für Amiga 500, abschaltbar **865,- DM**

2 MB Golem RAM-Box für Amiga 1000 autokonfigurierend, Amiga-farbenes Metallgehäuse, Ein-/Aus-Schalter **948,- DM**

VLW 2 3 1/2"-Laufwerk (TEAC FD 35 FN) Amiga-farbenes Metallgehäuse, abschaltbar mit durchgeführtem Floppybus **288,- DM**

VLW 4 3 1/2"-Slimline-Laufwerk (NEC 1036 A) abschaltbar, mit durchgeführtem Floppybus, Amiga-farbenes Metallgehäuse, farblich passende Blende **349,- DM**

VLW 7 3 1/2"-Slimline-Laufwerk (NEC 1036 A) helle Blende, mit Zubehör u. Einbauanleitung, bereits modifiziert als internes Laufwerk für Amiga 2000 **268,- DM**

VLW 8 5 1/4"-Laufwerk (TEAC FD 55 FR) Amiga-farbenes Metallgehäuse, abschaltbar, farblich passende Blende, durchgeführter Bus, Amiga- u. MS-DOS-kompatibel, 40/80 Tr. **449,- DM**

Alle Laufwerke mit 12 Monaten Garantie

Vesalia Versand

G. Does

4230 Wesel, Marienweg 40

Tel. 0281/65466 u. 62205

Ladenverkauf: Kornmarkt 23

Auf zu den Sternen

Wer die Sterne am Himmel beobachtet, wird durch »Sternenhimmel« in der Suche nach bestimmten Sternen, Sternbildern

Sternenhimmel ist ein Programm, das die Fixsterne, die Planeten, Sonne und Mond für jeden beliebigen Punkt der Erde darstellt. Jedes Datum in unserem Jahrhundert sowie eine beliebige Uhrzeit kann eingestellt werden. Man kann Namen von sichtbaren Planeten, Sternen und Sternbildern erfragen oder bekannte Namen eingeben und danach suchen lassen. Die Wanderung der Planeten, Sonne und Mond kann über einen größeren Zeitraum beobachtet werden. Darüber hinaus zeigt »Sternenhimmel« die Mondphasen (Voll- oder Neumond und so weiter) an.

Das Programm (Listing) ist mit Pull-Down-Menüs ausgestattet, welche eine einfache und bequeme Bedienung ermöglichen.

Es ist reizvoll zuzuschauen, wie sich der Bildschirm (siehe Bild) aufbaut — für jeden erscheinenden Stern wird dessen Name und der Name des dazugehörigen Sternbildes angezeigt.

Nach dem Start von Sternenhimmel werden Sie aufgefordert, ein Datum in der Form »TT.MM.JJ« anzugeben. Fehleingaben werden natürlich zurückgewiesen.

Danach wird die Länge und Breite des gewünschten Standortes erfragt. Voreingestellt sind 50 Grad Nord und -7 Grad West (also 7 Grad Ost). Diese Angaben akzeptieren Sie mit einem Druck auf <RETURN>. Die Längen- und Breitengrade Ihres eigenen Standorts können Sie mit Hilfe eines Atlanten feststellen.

Jetzt müssen Sie noch die Uhrzeit (in Normalzeit) eingeben und die Voreinstellungen sind abgeschlossen.

Es erscheint eine dunkelblaue Kreisfläche, die den Himmel in Blickrichtung Süden darstellt. Der kleine Kreis ist der Himmelspol, nahe des Nordsterns (wenn Sie von der nördlichen Halbkugel der Erde beobachten).

Jetzt können Sie den Aufbau des »Himmels« mit einem Mausklick unterbrechen, beispielsweise um Einstellungen vorzunehmen oder falls Sie sich nur die Wanderung der Planeten ansehen wollen. Sie müssen also nicht warten, bis jeder Fixstern errechnet ist, wenn Sie diese noch gar nicht sehen wollen. Allerdings können Sie, wenn der »Himmel« noch nicht ganz aufgebaut ist, nicht nach Planeten, Sternen oder Sternbildern fragen.

Wenn Sie den Aufbau nicht unterbrechen, werden zuerst die Fixsterne dargestellt. Es folgen in dieser Reihenfolge die äußeren Planeten, die Sonne, die inneren Planeten und der Mond. Dies ist wichtig, sonst steht vielleicht einmal der Jupiter vor der Sonne und der Mond hinter dem Mars.

Die Fixsterne werden weiß, die Sonne gelb und die Planeten orange dargestellt. Der Mond wird auch weiß gezeichnet, er kann aber verschiedene Formen annehmen.

Jeweils drei bis vier Tage vor dem Ereignis nimmt der Mond die neue Form an. Er behält diese dann ungefähr sieben Tage lang. Auch in der Natur kann man beobachten, daß der Mond zirka drei Tage vor und auch ungefähr drei Tage nach Vollmond schon beziehungsweise noch ziemlich rund aussieht.

Links oben auf dem Bildschirm sehen Sie Datum, Normal- und Weltzeit. Rechts oben sind Länge und Breite dargestellt. Links unten wird während des Aufbaus der Name des Sterns oder Planeten und so weiter aufgeführt. Darunter erscheint der gebräuchliche Name des Sternbildes, dem der Stern angehört. Wiederum unter dieser Angabe finden Sie den lateinischen Namen des Sternbildes.

Nachdem der Bildschirm fertig aufgebaut ist, stehen folgende Menüs und Untermenüs zur Verfügung:

- Sternenhimmel

Neustart — Das Programm wird neu gestartet, alle eingestellten Werte sind verloren

Datum einstellen — Sie können ein neues Datum zur Himmelsbeobachtung einstellen

Uhrzeit einstellen — Uhrzeit neu einstellen

Länge und Breite — Sie können den Standort wechseln

für XX:XX neu zeichnen — in diesem Menüpunkt läuft die Uhr mit. Wenn Sie sich zum Beispiel bereits eine halbe Stunde mit einem Sternenhimmel beschäftigt haben, wählen Sie diesen Menüpunkt, um den »Bildschirmhimmel« zu aktualisieren.

und Planeten tatkräftig unterstützt. Für Profis und auch für Laien ist das Programm eine wertvolle Hilfe.



Bild. So erscheint der Himmel auf dem Bildschirm. Hier der Himmel am 16. September um 10.54 Uhr.

Ende — das Programm wird beendet. Manchmal wird der Screen nicht richtig geschlossen. Klicken Sie ihn einfach nach hinten und geben Sie »screen close 1« ein.

- Benennen

Klicken Sie in die Nähe eines Sterns oder eines Sternbildes. Dann wählen Sie zwischen:

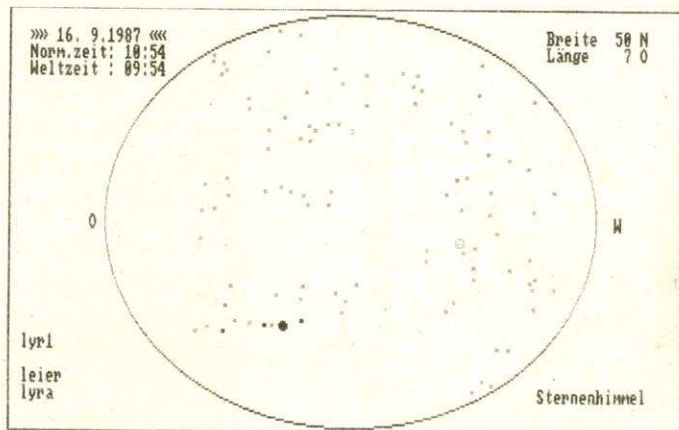
Stern oder Planet — Der Pfeil wird genau auf den nächsten Stern oder Planet ausgerichtet. Links unten im Bild erscheint dessen Name.

Stern im Sternbild — Der Pfeil wird genau auf den nächsten Stern ausgerichtet. Das dazugehörige Sternbild blinkt. Der Name von Stern und Sternbild erscheint links unten im Bild.

Wenn Sie einen dieser beiden Menüpunkte anwählen, ohne einen Stern, Planet oder Sternbild angeklickt zu haben, werden Sie mit einer Fehlermeldung darauf aufmerksam gemacht. Nach Klicken mit dem linken Mausknopf verschwindet diese Meldung.

- Zeigen

Planet, Stern oder Sternbild — geben Sie den Namen des Planeten, Sterns oder Sternbildes, das Sie suchen, in Kleinbuchstaben ein. Der erste Teil des Namens genügt. Nach kurzer Suche wird, wenn sichtbar, ein Pfeil auf den gesuchten Planeten oder Stern gerichtet. Sternbilder blinken. Links wird der volle Name des Objektes aufgeführt.

Planetenwanderung — Sie können angeben, wie viele Schritte Sie beobachten wollen. Danach wird festgelegt, wieviel Zeit zwischen diesen Schritten vergehen soll. Beispiel: Sie möchten die Planeten über 30 Tage hin beobachten. Für die gleiche Stunde eines jeden Tages sollen die Planeten gezeichnet werden.

Demnach geben Sie 30 Schritte und 24 Stunden ein. Wenn die Schritte abgearbeitet sind, wird Sternenhimmel wieder für die eingestellte Zeit gezeichnet.

Sonnen- und Mondwanderung — Sie beobachten den Verlauf von Sonne und Mond

Planeten, Sonne und Mond — Bewegungen von Planeten, Sonne und Mond beobachten

- Hilfe

In diesem Menü finden Sie einige Erläuterungen zu »Sternenhimmel«

Achten Sie beim Programmstart darauf, daß alle unnötigen Fenster geschlossen werden. Dies ist wichtig, da »Sternenhimmel« zu den speicherintensiveren Programmen gehört.

(Arno Gölzer/rb)

Programmname: Sternenhimmel

Computer: A500, A1000, A2000 mit Kickstart 1.2

Sprache: Amiga-Basic 1.2

Programm : Sternenhimmel

```

1 Fn0 CLEAR,50000&
2 wU ON ERROR GOTO erro
3 mV RESTORE pfeil
4 oX FOR i=1 TO 84
5 oB1 READ a
6 hJ pf$=pf$+CHR$(a)
7 CHO NEXT
8 MF SCREEN 1,640,220,3,2
9 PY WINDOW 2,,(0,0)-(631,186),16,1
10 Zv WINDOW OUTPUT 1
11 Le FOR i=0 TO 3
12 MK1 PALETTE 1,0,0,0
13 INO NEXT
14 j1 WINDOW OUTPUT 2
15 5x FOR i=0 TO 1 STEP .003
16 r41 PALETTE 0,i,i,i
17 MRO NEXT
18 hR PALETTE 1,.5,.2,.3
19 wd PALETTE 2,.2,.3,.6
20 aR PALETTE 4,1,1,.13
21 S6 PALETTE 5,.7,.5,.3
22 K7 PALETTE 6,.9,.3,.1
23 Jt PALETTE 7,.8,.8,.8
24 tB WINDOW OUTPUT 2
25 3x MENU 1,0,1,"Sternenhimmel"
26 j1 MENU 1,1,1,"Neustart"
27 9t MENU 1,2,1,"Datum einstellen"
28 sr MENU 1,3,1,"Uhrzeit einstellen"
29 61 MENU 1,4,1,"L"+CHR$(228)+"nge und Breite"
30 g1 MENU 1,5,1,""
31 GA MENU 1,6,1,"E N D E "
32 oA MENU 2,0,1,"Benennen"
33 XQ MENU 3,0,1,"Zeigen"
34 FD MENU 3,2,1,"Planetenwanderung"
35 AW MENU 3,3,1,"Sonnens- und Mondwanderung"
36 iY MENU 3,4,1,"Planeten, Sonne und Mond"
37 zC MENU 4,0,1,"Hilfe"
    
```

```

38 WR MENU 4,1,1,"Erkl"+CHR$(228)+"rung"
39 XC MENU 4,2,1,"Mondphasen"
40 M3 MENU 4,3,1,+CHR$(169)+"copyright"
41 vD ON MENU GOSUB auswertung
42 tp ON MOUSE GOSUB maus
43 N5 GOTO beginn
44 2M maus:
45 ax pw=0:pwa2=0:sm=0:pf=0:npo=0
46 T1 IF frei THEN ok=1:OBJECT.OFF:GOTO 1o
47 20 such=1
48 ot of=MOUSE(0)
49 5X xx=MOUSE(1)
50 Hh yy=MOUSE(2)
51 JP OBJECT.SHAPE 2,pf$
52 et OBJECT.X 2,xx+1
53 q8 OBJECT.Y 2,yy+1
54 D6 OBJECT.ON
55 OR GOTO loop
56 MD auswertung:
57 D7 MENU OFF
58 8s m1=MENU(1)
59 pA ON MENU(0) GOTO a,b,c,d
60 EN beginn:
61 OK LINE (2,2)-(628,60),2,bf
62 BG TIMER ON:COLOR 3,2
63 PF LOCATE 4,30:PRINT "STERNENHIMMEL"
64 FT LINE (226,32)-(340,32),3
65 EN RANDOMIZE TIMER
66 Jt FOR i=1 TO 30
67 i51 zuf:
68 Ky x=RND*627:y=RND*59
69 2H IF x<2 OR y<2 THEN zuf
70 EJ PSET (x,y),0
71 k90 NEXT:
72 vD COLOR 1,0
    
```

Listing. »Sternenhimmel« zeigt Ihnen die Position aller Himmelskörper auf dem Bildschirm an. Das Listing bitte mit dem Checksummer (siehe Seite 76) eingeben.

3.5" Colorqualitätsdisketten
ca. 15 versch. Farben 2DD ca. 3,—
3.5" No Name 2DD 2,25-2,85 DM
1DD 1,99-2,39 DM 100 5,25" 2D 85,—
3.5" Ext. Amigazusatzaufwerke,
anschlußfertig im amigafarbenen Stahlblechgeh.,
abschaltbar!!!
NEC 1036A 295,— Fujitsu 285,—
5,25" wie vor 40-80 Track 299,—
Amiga 500 Speichererweiterung 288,—
auf 1 MB, hardwaremäßig abschaltb., daher 100%
kompatibel, auch zu Spielprg., akkugepufferte Quarz-
echtzeituhr, ausführl. Anleitung. Made in Germany.
Achtung wir warnen vor minderwert. Nachbauten
Amiga 2000: 2 MB Speichererw., bestückt ab Lager
nur noch 945,—
AT-Karte sofort lieferbar !!
512+128 K Ram, 1.2 MB Drive...
PAL-Videokarte inkl. Anl. 244,—
PC-Karte + 5,25" + DOS 3.3 1248,—
Festplatte: 20 MB ab 798,—
Drivecards ab 898,— SCSI 20 —
960 MB ab 1695,— ECSI ab 1795,—
Amiga 500, neu, + Einführungsdisk
für Anfänger, Superpreis + 1081
Amiga 2000, 1 neuer Steckslot,
1 zusätzl. Videoausg. ab Lager
Superpaketpreis: 1081-NEC Multi.
NEC Multisync 1398,— Eizo 1598,—
Public Domain: je 3.5" Disk 2DD 4,—
Fish, Faug, Pan... Verzeichnis 5,—
Diskettenbox für 150 3.5" 45,—
Druckerkabel für alle Amigas ab 19,—
Monitorst., drehb., schwenkb. 39,—
Stereoschaltungsbausatz f. 1081
Lautsp., alle Teile, dtsh. Einbauanl., kompatibel zum
»Amigastereobausatz« ab Lager nur 99,—
NEC P6 1098,— P7, CP6 1548,—...
Amiga MPS 1500 Colordrucker 798,—
Star NG 10 575,— Star 24 Nadler 1198,—
Fujitsu Drucker: Komplettprogramm
Staubschutzhauben: A500 22,—, A2000+Mon. 69,—,
A1000+1081 45,—, A 2000 Tast. 22,—, A 1000 Tast. 19,—,
A1081 45,—, A1010 15,—, P6, CP6 35,—, NL/G 10 32,—,
ca. 350 versch. Typen, ab Lager, preiswerte Sonder-
anfert., 1081 Bildschirmkontrastfilter vermindert 90%
der Spiegelung 199,—
Alles dtsh. Ware mit dtsh. Handbüchern, FTZ, TÜV,
Originalgarantie
Versand per UPS-Nachnahme (24 h !!)
Ausführl. Infos: frank. Rückumschlag

Datentechnik M. Bittendorf,
Postf. 248, 6360 Friedberg,
Hotline von 9-19, Sa 8-14: 06031-61950

AGS

Farbbandkassetten

1. Wahl - Über 700 Typen!

AGS-Farbbandfarbe, 20 ml	12,25
Citizen 120D/LSP-10, MPS-1200	12,00
" rot, blau, grün oder braun	16,75
C. Itoh Riteman C+/F+, DMP-2000	13,40
" rot, blau oder grün	16,10
Commodore MPS-802, Shinwa CP-80	13,00
Epson GX/LX-80-86-90, MPS-1000	11,70
" rot, blau, grün oder braun	12,90
Epson FX/MX/RX-80/85, FX-800,	
LX-800, Citizen MSP-10/15	11,50
" rot, blau, grün oder braun	12,85
" Multistrike	13,75
Epson LQ-800	12,85
NEC P-6, Commodore MPS-2000	15,60
" rot, blau, grün oder braun	17,20
" CP-6, Commodore MPS-2000 C	55,20
Olivetti DM-105, MPS 1500-C Color	39,70
Oki ML-182/183/192/193	14,60
Panasonic KX-P (Original)	16,30
" rot, blau oder grün	18,30
Präsident 6310/6313	11,25
Seikosha GP-700A, MCS-801 (Color)	38,90
Seikosha SP-Serie, Schneider Joyce	14,00
" rot, blau, grün oder braun	16,90
Star NL-10/NG-10/NR-10	15,20
" rot, blau, grün oder braun	18,55
" Multistrike	17,50
Star NB 24-10	16,70
Star NB-15, NB 24-15	16,85
Star NX/ND/NR-15	16,85

AGS-Markendisketten

3 1/2" MF 2 DD 135 tpi 28,80

Computer

Commodore Amiga 500 + 2000	vorrätig
Amiga-Zweitlaufwerk 3 1/2"	
(wie Test 68000er 10/87)	365,00

Elektronik-Zubehör OHG · Werwolf 54
5650 Solingen 1 ☎ 02 12/13084

Mengenbonus: ab 10 Artikel - 1,00 DM/Artikel
Vorkasse 4,00 + Nachnahme 7,00
Ladenverkauf Mo-Fr von 9.00 Uhr bis 18.30 Uhr

RAINER WOLF

SOFT-UND HARDWAREVERSAND

AMIGA

Profi Sounddigitizer

- ★ Digitalisiert Sounds in bester Qualität
- ★ vollkompatibel zu anderer Software (z.B. DSound, Future Sound, Perfect Sound)
- ★ Mikrophon direkt anschließbar

Anschlußfertig mit Software **149,—**
(für alle AMIGAS erhältlich)

3,5"-Laufwerk 359,—
(abschaltbar, durchgeführter Floppybus,
helle Frontblende, Slimline)

5,25"-Laufwerk 479,—
(40/80 Tr. umschaltbar, 100% kompatibel)

2 MB Speichererweiterung 949,—
(autokonfigurierend, abschaltb., superschnell,
Busdurchführung, LED-Anzeige, erhältlich
für Amiga 1000 & Amiga 500)

Public Domain Service

Riesenauswahl! Über 250 Disks!
z.B. Fish (1-110), Panorama, Amicus, RW, Faug, BCS)

Einzeldiskette:	6,— DM	Katalogdisk
ab 10 Stück:	5,70 DM	gegen DM 5,—
ab 20 Stück:	5,50 DM	(V-Scheck/
ab 30 Stück:	5,30 DM	Briefmarken)
ab 40 Stück:	5,— DM	
ab 50 Stück:	4,80 DM	

inkl. 2DD Disk schon ab **5,—**

Rainer Wolf - Deipe Stegge 187
4420 COESFELD - Tel.: 02541/2874

LISTINGS

```

73 Im IF nda THEN RETURN
74 CJ IF nlb THEN breite
75 7R datum:
76 Pz TIMER OFF
77 RG LOCATE 10,1:PRINT "Bitte Datum eingeben (TT.MM.JJ):"
78 J4 LOCATE 10,34:INPUT "",da$:IF LEN(da$)<8 THEN datum
79 Zu IF MID$(da$,3,1)<>MID$(da$,6,1) OR MID$(da$,6,1)<>". THEN da
    tum
80 Mt j$="19"+RIGHT$(da$,2):j=VAL(j$)
81 Zu t$=LEFT$(da$,2):t=VAL(t$):IF t<1 OR t>31 THEN PRINT:PRINT "T
    ag falsch eingegeben ! ("t")":GOTO datum
82 fq m$=MID$(da$,4,2):m=VAL(m$):IF m<1 OR m>12 THEN PRINT:PRINT "
    Monat falsch eingegeben ! ("m")":GOTO datum
83 At ch=0:GOSUB check:IF ch=1 THEN PRINT :PRINT "Tag falsch einge
    geben ("t$","m$")":GOTO datum
84 MN a$=t$+"."+m$+"."+j$:PRINT:PRINT a$"

85 YY IF ndat THEN: FOR n11=1 TO 2000:NEXT: RETURN
86 2P i1=124:i2=125:i3=22:F=2:such0=0:ok=0:pf=0:erla=0
87 Zn pi=3.1416:pl=pi/180:p2=180/pi:c=360
88 Ae DIM z$(i3,1),z(i3,1),p(i1),z%(2*i2),rei(i1),del(i1),nn$(i1),d
    1(i1),moa(12)
89 uF RESTORE mondat
90 CY FOR ii=1 TO 12
91 uJ1 READ moa(ii)
92 Ze0 NEXT
93 YL breite:
94 JP LOCATE 15,1:PRINT "Breite (50) : "
95 Ib LOCATE 15,17:INPUT "",b$:IF b$="" THEN b$="50"
96 vQ b=VAL(b$)
97 OF IF ABS(b)>=90 THEN breite
98 ft LOCATE 15,16:PRINT b
99 It laenge:
100 v6 LOCATE 16,1:PRINT "L"CHR$(228)"nge (-7) :
    "
101 vL LOCATE 16,17:INPUT "",l$:IF l$="" THEN l$="-7"
102 pe l=VAL(l$)
103 5T IF ABS(l)>=180 THEN laenge
104 ud LOCATE 16,16:PRINT l
105 DA sb=SIN(b*pi):cb=COS(b*pi)
106 de IF nlb THEN RETURN
107 H5 uhrzeit:
108 Vy LOCATE 19,1:PRINT "Uhrzeit (HHMM): "
109 Sr LOCAL 19,17:INPUT "",t1$
110 yr IF VAL(RIGHT$(t1$,2))>59 THEN uhrzeit
111 uM IF LEN(t1$)<>4 THEN uhrzeit
112 io IF VAL(t1$)>2400 OR VAL(t1$)<0 THEN uhrzeit
113 Un pwand1:
114 9M wz=INT(VAL(t1$)-100)
115 c IF wz<100 THEN wz=wz+2400
116 KF wz$=STR$(wz)
117 Us wz=VAL(wz$)/100
118 JG nspr:
119 NB jz=j-1900:moa=moa(m):IF (jz/4=INT(jz/4) OR jz=0) AND m>2 THEN
    moa=moa+1
120 9S mond=(INT(jz/4)+1+(jz*365)+moa+t)/29.44889
121 X1 mond=(mond-INT(mond))*10:IF pw THEN ntimer
122 RI TIMER ON:ON TIMER(60) GOSUB zeit
123 40 ntimer:
124 nP zt=INT(wz)+(wz/.6-INT(wz/.6))
125 qx i=m<3
126 Oz k=t+INT((153*m-11*i-162)/5)+INT(((1461*j+1)/4)+(j>=0)*366
127 NR IF k>577736& THEN k=k-INT(((j+1)/100)*3-5)/4)
128 AM ta=k-693596&:tg=k-711858&+zt/24:i=ta/36525&
129 ua e=23.452294 #-i*.013125-1*i*1.639E-06+i*i*5.028E-07
130 Xb es=SIN(e*pi):ec=COS(e*pi)
131 1B IF pw THEN pwand2
132 TT REM funktionen
133 Ls DEF FN ass(x)=ATN(x/SQR(1-x*x))
134 5H DEF FN ac(x)=pi/2-ATN(x/SQR(1-x*x))
135 1i DEF FN mo(x)=x-INT(x/c)*c
136 OM REM zeit
137 uE pwand2:
138 8 wz$=MID$(STR$(INT((wz-INT(wz))*100+.5)),2)
139 F1 wz$=RIGHT$(wz$,"0"+wz$,2)
140 vJ wz$=RIGHT$(wz$+"STR$(INT(wz)),3)+": "+wz$
141 AJ lo=INT(1/15)*15
142 3E oz=FNmo(zt*15-lo)/15
143 XL oz$=RIGHT$(wz$+"STR$(INT(oz)),3)+RIGHT$(wz$,3)
144 F8 REM aries
145 qc ar=zt*360.985647#/24+((ta/1461)-INT(ta/1461))*1440.02509#
146 hx ar=ar+INT(ta/1461)*.0307572+99.2018973#
147 79 ar=FNmo(ar)
148 vM IF pw THEN RETURN
149 Ue RESTORE sternbilder
150 ee FOR a=0 TO i3
151 b81 READ z$(a,0),z$(a,1),z(a,0),z(a,1)
152 Xc0 NEXT
153 rm bschirm:

154 BM MOUSE OFF:CLS
155 oY nar$="Moment...":GOSUB wtas:nar$="Klick ...":WINDOW OUTPUT 2
156 UW MENU 2,1,1,""
157 Zc MENU 2,2,1,""
158 Yb MENU 3,1,1,""
159 Ww GOSUB bildschirm:MOUSE ON:IF bs THEN RETURN
160 li GOSUB erde
161 WM GOSUB flxsterne
162 bq GOSUB planeten
163 AT MENU 2,1,1,"Stern oder Planet "
164 dX MENU 2,2,1,"Stern im Sternbild"
165 un MENU 3,1,1,"Planet, Stern oder Sternbild"
166 1P loop:
167 x1 bs=0:frei=0:COLOR 1,0
168 7o MOUSE ON:MENU ON
169 Oh WINDOW CLOSE 3
170 Tp WINDOW CLOSE 4:COLOR 3,0
171 Dn LOCATE 23,59:PRINT " Sternenhimmel ":COLOR 1,0
172 JW lo2:
173 sY g$=INKEY$:IF g$="" THEN lo2
174 7V loop1:
175 7S p=ASC(g$)
176 FZ loop2:
177 Ot IF p=49 THEN LOCATE 23,59:PRINT "sucht Stern ":GOTO st
    ern
178 oQ IF p=50 THEN LOCATE 23,59:PRINT "sucht Sternbild ":GOTO st
    ern
179 b9 IF p=51 THEN start
180 OD IF p=52 THEN ende
181 mJ IF p>64 AND p< 91 THEN lesen
182 3p GOTO lo2
183 Jm a:
184 X4 ON m1 GOTO start,datn,uhr,lub,nz,ende
185 Nr b:
186 Q3 ON m1 GOTO ste,stb
187 Rw c:
188 9V ON m1 GOTO lesen,pwandering,sm,psm
189 Vi d:
190 vX ON m1 GOTO erklarung,mondphasen,rechte
191 bf start:
192 Fe RUN
193 fn nz:
194 Hi erla=0:GOTO pwand1
195 in datn:
196 zb CLS : erla=0
197 97 dat=1:LOCATE 15,1:PRINT "Breite : "b
198 kL LOCATE 16,1:PRINT "L"CHR$(228)"nge : "l
199 eh LOCATE 18,1:PRINT "Zeit : "h1$": "m1$:GOSUB beginn:ndat=0
200 DP GOTO nspr
201 AF lub:
202 eZ CLS : erla=0 : nlb=1
203 F1 LOCATE 12,1:PRINT "Datum : "a$
204 HY LOCATE 18,1:PRINT "Zeit : "h1$": "m1$
205 dN GOSUB beginn:nlb=0:GOTO nspr
206 wD uhr:
207 Am CLS : erla=0
208 RW nda=1:GOSUB beginn:nda=0
209 L7 LOCATE 12,1:PRINT "Datum : "a$
210 O7 LOCATE 15,1:PRINT "Breite : "b
211 xY LOCATE 16,1:PRINT "L"CHR$(228)"nge : "l
212 yL GOTO uhrzeit
213 8A pwand:
214 U3 bs=1:frei=1:MOUSE OFF:TIMER OFF:WINDOW 3,((215,70)-(415,112),
    0,1:WINDOW OUTPUT 3
215 F1 PRINT wa$"- Wanderung":PRINT:INPUT " Wieviele Schritte";n$:se
    hritte=VAL(n$)
216 i4 PRINT " Zeitabst"+CHR$(228)+"nde":INPUT " in Std. (max=24) ";n
    $:zezeit=INT(VAL(n$)):IF zezeit >24 THEN pwand
217 Ft wzu:
218 nU WINDOW CLOSE 3
219 YZ tret$=t1$:d1$=t$:d2$=m$:d3$=j$:n$="" :n1$="" :n2$="" :CLS
220 hC GOSUB bschirm:MOUSE ON
221 U1 FOR pwa=1 TO schritte
222 fq2 pw=1:t1=VAL(t1$)+zezeit*100:t1$=RIGHT$( "0000"+STR$(t1),4)
223 lo IF t1>2400 THEN t1=t1-2400:t1$=RIGHT$( "0000"+STR$(t1),4):ch
    2=1:erla=0:GOSUB zeit:ch2=0:GOTO nzeit
224 U2 erla=0:GOSUB zeit
225 oo0 zeit:
226 Oh2 GOSUB erde:t=VAL(t$):j=VAL(j$):m=VAL(m$):erla=0:GOSUB pwand
    1:IF sm THEN smo
227 b8 GOSUB planeten:FOR ii=1 TO 200:NEXT ii
228 gC RESTORE planet:pf=2:GOSUB pwand3:GOTO npw
229 IZ smo:
230 nX pf=4:GOSUB sonne:GOSUB sonne2:GOSUB mon:FOR ii=1 TO 500:NEX
    T ii
231 Vs pf=2:GOSUB sonne:GOSUB sonne2:GOSUB mon
232 qD0 npw:
233 pe NEXT pwa
234 JP TIMER ON:bs=0:pwa2=0:pw=0:sm=0:t$=d1$:m$=d2$:j$=d3$:t1$=tret$

```



```

:FOR ii=1 TO 2000:NEXT:GOTO pward1
235 Sk psm:
236 ZL wa$=" P,S & M ":pwa2=1:GOTO pward
237 uu sm:
238 Nr wa$=" S & M ":sm=1:GOTO pward
239 Ou pwanderung:
240 7v wa$=" Planeten ":GOTO pward
241 MG ende:
242 C6 MENU OFF
243 Kg WINDOW OUTPUT 1
244 8o WINDOW CLOSE 2
245 ou SCREEN CLOSE 2
246 R6 PALETTE 0,,2,,3,,6
247 pr PALETTE 1,1,1,1
248 wJ PALETTE 3,,8,,5,0!
249 lg END
250 de check:
251 sc mon=VAL(m$):tag=VAL(t$):jahr=VAL(j$)
252 ve IF tag>31 THEN fe
253 nE IF mon>7 THEN n3
254 Nw IF mon=2 AND jahr/4=INT(jahr/4) AND tag>29 THEN fe
255 xc IF mon=2 AND jahr/4<>INT(jahr/4) AND tag>28 THEN fe
256 oy FOR ii=1 TO 7
257 uil IF ii<>mon THEN n1258 u5 IF ii/2=INT(ii/2) AND tag>30 THEN
    ch=1:ii=7
259 C90 n1:
260 HM NEXT
261 7B IF ch THEN fe
262 aC RETURN
263 ML n3:
264 Sv FOR ii=8 TO 12
265 6v1 IF ii<>mon THEN n2
266 57 IF ii/2<>INT(ii/2) AND tag>30 THEN ch=1:ii=12
267 NLO n2:
268 PU NEXT
269 FJ IF ch THEN fe
270 1K RETURN
271 eJ fe:
272 94 ch=1:RETURN
273 hv ste:
274 TA p=49:GOTO loop2
275 Xi stb:
276 qP p=90:GOTO loop2
277 fB stern:
278 Ak IF such=0 THEN WINDOW 4,,(217,77)-(417,102),0,1:PRINT:PRINT
    " Planet, Stern oder":PRINT " Sternbild anklicken":GOTO sehr
279 k5 such=0
280 tC OBJECT.OFF
281 cY x=xx/2-1.5:y=yy-3
282 BD xm=200000&
283 6H IF p=50 THEN sternbild
284 9x FOR a=0 TO 10 STEP 2
285 e11 F=p(a)-x:h=p(a+1)-y
286 nX xx=F*F+h*h
287 CP IF xx<xm THEN xm=xx:zp=a
288 5A IF xx=0 THEN a=12
289 kp0 NEXT
290 9b n$=p$(zp/2):n1$=" ":n2$=" "
291 q6 IF xx=0 THEN weiter
292 dc sternbild:
293 rU xp=xm
294 qo FOR a=0 TO 11
295 S61 F=z$(a)-x:h=z$(a+12)-y
296 xh xx=F*F+h*h
297 yt IF xx<xm THEN xm=xx:z=a
298 32 IF xx=0 THEN a=12
299 uz0 NEXT
300 YL x=p(zp):y=p(zp+1)
301 CL IF xp=xm THEN weiter
302 to x=z$(z):y=z$(z+12)
303 1u re=re1(z):de=del(z):n$=nn$(z):d=d1(z)
304 Op n1$=z$(d,1):n2$=z$(d,0)
305 TV IF p=50 THEN z1=z:d:LOCATE 23,59:PRINT "Sternbild ...
    :GOTO PR
306 9U weiter:
307 JW GOSUB pri:GOSUB move:GOTO schr
308 4F lesen:
309 SO WINDOW 3,,(215,70)-(415,112),0,1
310 bp WINDOW OUTPUT 3
311 pr PRINT:PRINT " Bitte den Namen"
312 eu PRINT " (oder den ersten Teil)"
313 mi PRINT " des Gesuchten eingeben.":PRINT
314 NV INPUT " ",n$WINDOW CLOSE 3
315 Z9 p=0:z=-1
316 K1 FOR s=0 TO 5
317 vz1 IF n$=LEFT$(p$(s),LEN(n$)) THEN z=s:s=5
318 DIO NEXT
319 r0 IF z<0 THEN pri
320 v5 x=p(2*z):y=p(2*z+1)
321 hh n1$=p$(z):n2$=" "
322 Yj IF x=0 THEN fehler
323 V9 n$="":GOSUB move:GOTO schr
324 yH pri:
325 D3 FOR s=0 TO 13
326 x71 IF n$=LEFT$(z$(s,0),LEN(n$)) THEN z=s:s=13
327 2D IF n$=LEFT$(z$(s,1),LEN(n$)) THEN z=s:s=13
328 NSO NEXT
329 cB IF z<0 THEN such
330 cv z1=-1
331 zz PR:
332 K2 a1=z(z,1):a2=a1+z(z,0)
333 hF IF z1>=0 THEN ne
334 mI FOR a=a1 TO a2
335 rE1 IF z$(a) THEN z1=a:a=a2
336 Va0 NEXT
337 Ej IF z1<0 THEN n1$=z$(z,1):GOTO fehler
338 zm ne:
339 DZ F=1:ok=0:n1$=z$(z,1):n2$=z$(z,0)
340 YM x=z$(z1):y=z$(z1+12):GOSUB wtas:WINDOW OUTPUT 2:GOSUB pri
341 SN lo:
342 SA IF bs THEN loop
343 r1 IF ok THEN F=0
344 wS FOR a=a1 TO a2
345 KQ1 x=z$(a)
346 4R IF x THEN PSET (2*x,z$(a+12)),F
347 g10 NEXT
348 pG IF ok THEN loop
349 xM F=F+1:IF F>3 THEN F=0
350 Jt g$=INKEY$:IF g$<>" " THEN OBJECT.OFF:F=1:ok=1
351 Ft FOR a=1 TO 65:NEXT:GOTO lo

```

Listing. »Sternenhimmel« zeigt Ihnen die Position aller Himmelskörper auf dem Bildschirm an. (Fortsetzung)

ERAM 500

Speichererweiterung
für Amiga 500.
512 KByte +
gepufferte Uhr **DM 199,-**

Umschaltplatine

Kickstartumschaltplatine für
Amiga 500 + 2000.
Zwei Betriebssysteme über
Schalter einstellbar **DM 78,-**

MTD 880

Zweitlaufwerk für alle Amigas **ab DM 299,-**

Experimentierplatine für Amiga 2000 bald lieferbar.

Multi I/O

Multifunktionskarte für Amiga 1000.
72 digitale I/O Kanäle + gepufferte Uhr

ab DM 98,-

MTR 512

statische Ram/Epromkarte
für Amiga 1000.
512 KByte Speicherkapazität
ab DM 98,-

Software

New CLI Mate **DM 76,-**
Profimat **DM 99,-**
Superbase **DM 228,-**
Beckertext **DM 199,-**
Textomat **DM 99,-**



Pingsdorfer Str. 141 · 5040 Brühl
Tel. (0 22 32) 1 30 63 + 4 71 05

LISTINGS

```

352 70 such:
353 WU RESTORE fixst
354 bQ FOR s=1 TO 11
355 aO1 IF n$=LEFT$(nn$(s),LEN(n$)) THEN z=s:s=12
356 pu0 NEXT
357 wM IF z<0 THEN f1
358 97 a=d1(z)
359 7a IF z%(z)=0 THEN n1$=nn$(z):GOTO Fehler:REM z%(z) war x
360 pK x=z%(z):y=z%(z+12)
361 QW n$=nn$(z):n1$=z$(a,1):n2$=z$(a,0)
362 FT GOSUB move:GOTO schr
363 oJ Fehler:
364 ss n1$=LEFT$(n1$,15)
365 1k WINDOW 4,,(217,77)-(417,102),0,1
366 8C PRINT:PRINT" " n1$
367 9H PRINT " nicht sichtbar !":GOTO schr
368 hW f1:
369 EF n$=LEFT$(n$,15)
370 vN WINDOW 4,,(210,80)-(410,105),0,1
371 xu PRINT:PRINT" " n$
372 hQ PRINT " nicht gespeichert !":GOTO schr
373 xI move:
374 e8 OBJECT.SHAPE 2,pf$:
375 gT OBJECT.X 2,2*x+3
376 1H OBJECT.Y 2,y+3
377 QJ OBJECT.ON
378 2o GOTO pri
379 Sr bildschirm:
380 YG t2$=MID$(STR$(INT(b+.5)),2,4)
381 dA sp$=RIGHT$(" ",3-LEN(t2$))
382 NZ GOSUB zeit
383 v7 LOCATE 2,64
384 pv PRINT "Breite "sp$;t2$;
385 On b$="N":IF b<0 THEN b$="S"
386 Uz PRINT " "b$
387 TL t2$=MID$(STR$(INT(1+.5)),2,4)
388 kH sp$=RIGHT$(" ",3-LEN(t2$))
389 5I LOCATE 3,64
390 y3 PRINT "L"CHR$(228)"nge "sp$;t2$;
391 G5 l$="W":IF l<0 THEN l$="O"
392 O3 PRINT " "l$
393 OP LOCATE 13,10:PRINT "O"
394 pc LOCATE 13,72:PRINT "W":COLOR 2,0
395 MD f1=1:f2=1:f3=1:PALETTE 2,f1,f2,f3
396 Vn CIRCLE (320,98),230,,,,.42:CIRCLE (320,98),231,,,,.42
397 Qb PAINT (320,98)
398 U1 FOR ii=0 TO 100
399 9p2 f1=f1-.007:f2=f2-.008:f3=f3-.004:PALETTE 2,f1,f2,f3
400 Xo0 NEXT
401 uC COLOR 1,0:hu=0:IF b<0 THEN hu=200
402 32 CIRCLE(320,hu+b/9*10),2,0,,,,.5
403 rT RETURN
404 B9 erde:
405 fo pf=0
406 r4 smw:
407 w9 REM erde
408 54 be=FNmo(tg*.985609121#+.99.18)
409 ZI e1=FNmo(be+SIN((be-102.2)*p1)*.1.845)
410 IU ea=1+SIN((e1-192.2)*p1)*.0167
411 zb RETURN
412 z5 sonne:
413 9C ls=FNmo(e1+180)
414 FQ lm=tg*13.1763976#+.51.23
415 ZH pm=tg*.111399014#+.208.9
416 aw km=372.1-tg*.052953643#
417 zc lm=FNmo(lm)
418 SD pm=FNmo(pm)
419 uV km=FNmo(km)
420 J4 am=lm-pm
421 SK km=km-SIN(ass*p1)*.16
422 UV ms=(lm-ls)*2-am
423 C8 am=am+SIN(ms*p1)*1.27388889#-SIN(ass*p1)*(.18638889#+.36)
424 nc lm=lm-SIN(ms*p1)*1.27388889#-SIN(ass*p1)*.18638889#+SIN(am*p1)*.6.28833333#
425 45 m1=lm-ls
426 C1 lm=lm+SIN(m1*2*p1)*.658333333#
427 id m2=lm-km
428 XW lm=lm-SIN(m2*2*p1)*.12
429 1H bm=SIN(m2*p1)*.5.14539
430 mC m3=(lm-ls)*2-m2
431 dk bm=bm-SIN(m3*p1)*.15
432 Kw RETURN
433 K1 sonne2:
434 t8 n$="Sonne":n1$=" "n2$=n1$:a1=ls:ab=0:npo=1:GOS
UB rek
435 U2 IF x=0 THEN weak
436 D1 IF pf=3 THEN npf=4 ELSE npf=pf
437 TZ FOR ii=0 TO 4

```

```

438 yJ CIRCLE (2*x,y),ii,npf,,,,.5
439 e2 NEXT:GOTO weak
440 XJ mon:
441 xn n$="Mond":n1$=" "n2$=n1$:a1=lm:ab=bn:npo=1:GOS
UB rek
442 b9 IF x=0 THEN weak
443 1Q IF pf=3 OR pf=4 THEN npf=0 ELSE npf=pf
444 xC IF mond < 3.5 THEN CIRCLE (2*x,y),4,npf,4.8,1.6,.5:PSET (2*x+1,y-1),npf:PSET (2*x+1,y),npf:PSET (2*x+1,y+1),npf:GOTO monok
445 5H IF mond < 6.5 THEN:FOR ii=4 TO 0 STEP -1:CIRCLE (2*x,y),ii,npf,,,,.5:NEXT:GOTO monok
446 ke IF mond < 8.3 THEN CIRCLE (2*x,y),4,npf,1.6,4.8,.5:PSET (2*x-1,y-1),npf:PSET (2*x-1,y),npf:PSET (2*x-1,y+1),npf:GOTO monok
447 Ck CIRCLE (2*x,y),4,npf,,,,.5
448 2f monok:
449 3N weak:
450 RU npo=0:RETURN
451 sO planeten:
452 Ka RESTORE planet:npo=0:pf=3
453 2N pwand3:
454 OI FOR zz=0 TO 5
455 1h1 READ n$,tb,ep,ph,mp,e,kn,i,ae
456 fj p$(zz)=n$
457 Sb ml=FNmo(tb*tg+ep)
458 d6 wl=m1+SIN((m1-ph)*p1)*mp
459 2X sp=ae+SIN((wl-ph-90)*p1)*e*ae
460 4N ws=FNmo(c+e1-w1)*p1:si=SIN(ws)
461 2V fl=ea/sp-COS(ws)
462 Nk we=ATN(s1/fl)*p2
463 vO al=FNmo(e1+we-180*(fl>=0))
464 hw wt=SIN((w1-kn)*p1)*1
465 XM ab=ATN(TAN(wt*p1)*ABS(SIN(we*p1)/si))*p2
466 Lv n1$=" "n2$=n1$:GOSUB rek
467 a8 p(2*zz)=x:p(2*zz+1)=y
468 6h IF (pw=0 OR pwa2) AND zz=1 THEN GOSUB sonne:GOSUB sonne2
469 eJO NEXT
470 tt IF pw=0 OR pwa2 THEN GOSUB sonne:GOSUB mon
471 bg pf=0:RETURN
472 Dz fixsterne:
473 SQ RESTORE fixst
474 XM FOR s=1 TO 11
475 hO1 READ re,de,n$,a
476 wa re1(s)=re:del(s)=de:mn$(s)=n$:d1(s)=a
477 Yb de=de*p1
478 KI n1$=z$(a,1):n2$=z$(a,0)
479 U2 GOSUB ss
480 dC z$(s)=x:z$(s+12)=y
481 qv0 NEXT
482 8k RETURN
483 im rek:
484 OH sn=SIN(ab*p1):cs=COS(ab*p1)
485 Xb s1=SIN(al*p1):c1=COS(al*p1)
486 CG de=FNass(ec*sn+es*cos*s1)
487 Fp re=2*ATN((ec*cs*s1-es*sn)/(COS(de)+cs*c1))
488 RO re=FNmo(re*p2)
489 GM ss:
490 I4 sw=FNmo(ar-re-1)
491 5k sw=sw*p1
492 I1 h=FNass(sb*SIN(de)+cb*COS(de)*COS(sw))
493 Xd IF h<0 THEN x=0:y=0:RETURN
494 X2 a=(SIN(de)-sb*SIN(h))/(cb*COS(h))
495 8U IF ABS(a)>=1 THEN a=a*.9998
496 QV a=FNac(a)
497 uz IF sw<pi THEN a=-a
498 an r=99-h*198/pi:w=-a-pi/2
499 Et x=INT(COS(w)*r*1.1+159.5)
500 dX y=INT(SIN(w)*r+99.5)
501 Jh IF npo THEN pri
502 T4 PSET(2*x,y),pf
503 Tg pri:
504 bf IF pf=2 THEN RETURN
505 vH n$=LEFT$(n$," ",13):sp$=" "
506 E2 LOCATE 20,2:PRINT n$
507 aM LOCATE 22,2:PRINT n1$+LEFT$(sp$,LEN(sp$)-LEN(n1$)):LOCATE 23,2:PRINT n2$+LEFT$(sp$,LEN(sp$)-LEN(n1$))
508 YA RETURN
509 Ss zeit:
510 9J WINDOW OUTPUT 2 :ch=0 :fe=0
511 O8 h1=VAL(LEFT$(t1$,2))
512 4E m1=VAL(RIGHT$(t1$,2))
513 11 jj=VAL(j$):mm=VAL(m$):tt=VAL(t$):IF ch2 THEN chdat
514 Iy IF erla=0 THEN erla=1:GOTO er
515 K2 m1=m1+1:IF m1<60 THEN er
516 YU m1=0:h1=h1+1:IF h1<24 THEN er
517 1v IF h1=24 AND m1=0 THEN er
518 fp h1=0
519 oO chdat:
520 Xd tt=tt+1:t$=STR$(tt):GOSUB check:IF ch=0 THEN er
521 Rr tt=1:mm=mm+1:IF mm<13 THEN er

```



```

522 Uq mm=1:jj=jj+1:IF jj < 1999 THEN er
523 HC fe=1
524 KB er:
525 hz j$=RIGHT$(STR$(jj),4):m$=RIGHT$(STR$(mm),2):t$=RIGHT$(STR$(tt
),2):a$=t$+$. "m$+$. "j$
526 12 IF fe THEN a$="Ung"+CHR$(252)+"itig !"
527 XT h1$=RIGHT$("00"+RIGHT$(STR$(h1),LEN(STR$(h1))-1),2):m1$=RIGHT
$("00"+RIGHT$(STR$(m1),LEN(STR$(m1))-1),2)
528 vT t1$=h1$+m1$:hwz=VAL(h1$)-1:IF hwz < 0 THEN hwz=23
529 Lb hwz$=RIGHT$("00"+RIGHT$(STR$(hwz),LEN(STR$(hwz))-1),2)
530 bO MENU 1,5,1,"f"+HHR$(252)+"r "+h1$+"": "m1$+" zeichnen"
531 yO LOCATE 2,3:PRINT CHR$(187)CHR$(187) "a$" "CHR$(171)CHR$(171)
532 yV LOCATE 3,3:PRINT "Norm.zeit: " h1$:"m1$:PRINT " Weltzeit : "
hwz$:"m1$
533 xZ RETURN
534 JX schr:
535 vF GOSUB wtas
536 BH warte:
537 gI IF INKEY$="" THEN warte
538 Ry OBJECT.OFF:GOTO loop
539 yR wtas:
540 dm frei=1
541 gz WINDOW 3,,(5,85)-(80,100),0,1
542 LZ WINDOW OUTPUT 3
543 cw COLOR 3,0
544 IX PRINT:PRINT nar$
545 9I RETURN
546 wW erklahrung:
547 kt frei=1
548 Lz WINDOW 4,,(100,0)-(631,100),0,1:GOSUB ueber
549 UJ PRINT :PRINT " Dieses Programm, urspr"CHR$(252)"nglich f"CHR$(
(252)"r den C64 geschrieben,"
550 hI PRINT " zeichnet eine Sternenkarte mit Sonne, Mond, Planeten
und Fix-"
551 bI PRINT " sternchen. Wenn Sie auf einen Stern (oder in dessen N"C
HR$(228)"he) klicken,"
552 HJ PRINT " k"CHR$(246)"nnen Sie sich den Namen des Planeten, Ste
rns oder des"
553 2s PRINT " n"CHR$(228)"chsten Sternbildes nennen lassen."
554 KP PRINT " Weiterhin besteht die M"CHR$(246)"glichkeit, den Name
n eines bekannten"
555 ch PRINT " Planeten (Stern/Sternbild), in Kleinbuchstaben einzug
eben. In"
556 OA PRINT " diesem Fall zeigt ein Pfeil dessen Position an. Bei e
inem Stern-"
557 Pv PRINT " bild blinken die dazugeh"CHR$(246)"rigen Sterne."
558 rk GOTO schr
559 M7 mondphasen:
560 x6 frei=1
561 AH WINDOW 4,,(100,0)-(631,40),0,1:GOSUB ueber
562 Jz PRINT :PRINT " Ein Mondzyklus gliedert sich in 4 Phasen. So w
ird z.B. ca. 3"
563 Kc PRINT " Tage vor und auch nach Vollmond der Mond als Scheibe
dargestellt."
564 xq GOTO schr
565 qd rechte:
566 3C frei=1
567 GN WINDOW 4,,(100,0)-(631,40),0,1:GOSUB ueber
568 1x PRINT :PRINT " Die Amigaversion von STERNENHIMMEL
ist"
569 uRo PRINT " eine Umsetzung vom C 64"
570 3w GOTO schr
571 tg ueber:
572 v5 WINDOW OUTPUT 4
573 A3 PRINT :PRINT " STERNENHIMMEL Amiga-Version von
G"CHR$(246)"lzy"
574 6u LINE (2,20)-(529,20)
575 dF RETURN
576 f1 erro:
577 QR WINDOW 2
578 gM RESUME pri
579 TX fixst:
580 SK DATA 037.8,89.3,polaris,0
581 1N DATA 269.8,86.0,umi2,0
582 1R DATA 252.5,82.2,umi3,0
583 ax DATA 246.3,75.5,umi4,0
584 gF DATA 238.5,78.0,umi5,0
585 XR DATA 230.2,71.8,pherkad,0
586 hQ DATA 222.7,74.2,koehab,0
587 M1 DATA 206.9,49.3,benetnasch,1
588 Kx DATA 201.0,54.9,mizar,1
589 EB DATA 193.5,56.0,alioth,1
590 It DATA 183.9,57.0,megrez,1
591 sN DATA 178.5,53.7,phekda,1
592 CQ DATA 165.9,61.8,dubhe,1
593 vQ DATA 165.5,56.4,merak,1
594 Gy DATA 28.6,63.7,cas1,2
595 Or DATA 21.5,60.2,cas2,2
596 1J DATA 14.2,60.7,cas3,2
597 vR DATA 10.1,56.5,schedir,2
598 Kn DATA 2.3,59.2,caph,2
599 yq DATA 3.3,15.2,algenib,3
600 XW DATA 346.2,15.2,markab,3
601 DV DATA 345.9,28.1,scheat,3
602 e5 DATA 311.6,34.0,cygl,4
603 oi DATA 310.4,45.3,deneb,4
604 On DATA 305.6,40.3,schedir,4
605 U9 DATA 296.2,45.1,cyg4,4
606 9r DATA 292.7,28.0,albireo,4
607 OZ DATA 302.8,-0.8,aql1,5
608 Jq DATA 297.7,08.9,atair,5
609 he DATA 296.6,10.6,aql3,5
610 NW DATA 292.0,03.5,agl4,5
611 Eq DATA 286.6,-4.9,aql5,5
612 HO DATA 286.4,13.9,aql6,5
613 Om DATA 284.7,32.7,lyr1,6
614 Ph DATA 283.0,37.0,lyr2,6
615 4d DATA 282.5,33.4,lyr3,6
616 Tx DATA 280.2,38.8,lyr4,6
617 j7 DATA 279.2,38.8,wega,6
618 jp DATA 265.6,-39.0,scol1,7
619 OD DATA 264.3,-43.0,sco2,7
620 Na DATA 263.4,-37.1,sco3,7
621 1l DATA 262.7,-37.3,sco4,7
622 HP DATA 252.5,-34.3,sc5,7
623 T4 DATA 249.0,-28.2,sco6,7
624 6X DATA 247.3,-26.4,antares,7
625 rR DATA 241.4,-19.8,acrab,7
626 mB DATA 240.1,-22.6,sco9,7
627 9P DATA 239.7,-26.1,scol0,7
628 CM DATA 228.9,33.3,boo1,8
629 sg DATA 225.0,41.0,boo2,8
630 Jr DATA 221.2,27.1,boo3,8
631 wY DATA 218.0,38.3,boo4,8
632 j1 DATA 218.0,30.5,boo5,8
633 Ho DATA 213.9,19.2,arktur,8
634 eG DATA 201.3,-11.2,spika,9
635 sm DATA 198.0,-7.5,vir2,9
636 bM DATA 195.5,11.0,vir,9
637 kw DATA 193.9,3.4,vir4,9
638 pd DATA 190.0,-1.0,vir5,9
639 gO DATA 185.0,0.0,vir6,9
640 xJ DATA 177.0,2.0,vir7,9
641 G2 DATA 191.9,-59.7,eru1,10
642 CO DATA 187.8,-57.1,eru2,10
643 pe DATA 186.7,-63.1,eru3,10
644 LF DATA 183.8,-58.8,eru4,10
645 gR DATA 177.3,14.5,denebola,11
646 Bc DATA 168.6,15.4,leo2,11
647 1K DATA 168.5,20.5,leo3,11
648 Kh DATA 155.0,19.9,leo4,11
649 dh DATA 152.1,12.0,regulus,11
650 sU DATA 151.8,16.8,leo7,11
651 dX DATA 146.5,23.8,leo6,11
652 Gt DATA 116.3,28.0,pollux,12
653 eO DATA 113.7,31.9,kastor,12
654 KD DATA 101.3,12.9,gem3,12
655 cD DATA 101.0,25.1,gem4,12
656 DJ DATA 99.4,16.4,gem5,12
657 HL DATA 95.7,22.5,gem6,12
658 rE DATA 111.0,-29.3,cmal,13
659 8V DATA 107.1,-26.4,cmal2,13
660 gC DATA 104.7,-29.0,cmal3,13
661 c7 DATA 101.3,-16.7,sirius,13
662 im DATA 98.2,-18.0,cmal5,13
663 CJ DATA 90.0,37.2,aur1,14
664 CY DATA 89.9,45.0,aur2,14
665 6Z DATA 79.2,46.0,capella,14
666 OJ DATA 75.5,43.8,aur4,14
667 1x DATA 74.3,33.2,aur5,14
668 UV DATA 88.8,7.4,beteigeuze,15
669 xH DATA 86.9,-9.1,ori2,15
670 16 DATA 85.2,-2.0,ori3,15
671 6B DATA 84.1,-1.2,ori4,15
672 6A DATA 83.0,-0.3,ori5,15
673 BT DATA 81.3,6.4,bellatrix,15
674 jM DATA 78.6,-8.2,rigel,15
675 Rb DATA 59.5,40.0,per1,16
676 EX DATA 58.5,31.9,per2,16
677 az DATA 55.7,47.8,per3,16
678 s4 DATA 51.1,49.9,algenib,16
679 NB DATA 47.0,41.0,algol,16

```

Listing. »Sternenhimmel« zeigt Ihnen die Position aller Himmelskorper auf dem Bildschirm an. (Fortsetzung)

Tips und Tricks

»Ein Jahrmarkt der Ideen«. Hier finden Sie Antworten zu vielen Fragen. Einige Themen dieser Ausgabe: CLI, Amiga-Basic, Schutz vor Viren, Zweitlaufwerke und

Hilfe für alle Amigabesitzer, das ist das Motto der »Tips und Tricks«. Diese Unterstützung von Lesern für Leser ist sowohl für Einsteiger als auch für Fortgeschrittene gedacht. Selbst die ausgebufftesten Profis finden hier die eine oder andere Methode, ein Problem leichter zu lösen. Viele Ratschläge helfen den Neulingen in Sachen Amiga, die ersten Hürden im Umgang mit ihrem Computer zu meistern.

Wer schon ein wenig Erfahrung mit der Programmierung und Bedienung des Amiga gesammelt hat, der wird einige Tricks schon kennen. Eventuell haben Sie auch den einen oder anderen mühsam allein ausgeknobelt. Das soll nicht bedeuten, daß Sie, sobald Schwierigkeiten auftauchen, warten sollen, bis Ihnen ein anderer Leser einen Wink gibt. Im Gegenteil, wenn Sie etwas ausgeübelt haben, schicken Sie Ihren Tip ein. Zögern Sie nicht, bis Ihnen jemand zuvorkommt. Sie können vielen Lesern helfen. Es kann sich um jeden Trick im Umgang mit dem Amiga handeln: Hardware, Software, Programmierung, Zubehör. Schicken Sie auch Lösungen zu alten Problemen, wenn Sie glauben eine bessere Lösung gefunden zu haben. Das ist besonders reizvoll. Auch in dieser Ausgabe sind einige Tips, die auf Fragen aus dem Leserforum oder »Tips und Tricks« der vorherigen Ausgaben des Amiga-Magazins eingehen.

Mehr Speicher für Amiga-Basic

Mit dem Basic-Kommando CLEAR können Sie den verfügbaren Programm- und Variablenspeicher neu dimensionieren (siehe auch Amiga-Basic-Handbuch). Dennoch gibt es Schwierigkeiten mit dem Befehl:

CLEAR liefert häufig keinen Block, obwohl FRE(-1) noch genügend Platz anzeigt. Die Erklärung können Sie leicht experimentell ermitteln:

Laden Sie vor Aufruf des Basic-Interpreters das Utility »Free Memory« von der »ExtrasD-Diskette«. Dieses Programm öffnet am unteren Bildrand ein Fenster und gibt eine grafische Darstellung der momentanen Speicherbelegung. Laden Sie nun Amiga-Basic und Ihr Testprogramm. Das Zusatzfenster zeigt wie der freie Systemspeicher zusammenschrumpft.

Starten Sie ein Basic-Programm, das am Anfang eine CLEAR-Anweisung ausführt. Diese soll beispielsweise das Daten- und Programmsegment der voreingestellten 25000 Bytes vergrößern.

```
CLEAR , 50000
```

Das geht nur dann gut, wenn im Speicher ein weiterer zusammenhängender Block der angeforderten Größe neben dem bereits bestehenden Bereich zur Verfügung steht. »Free Memory« zeigt Ihnen sehr eindrucksvoll, wie das aktuelle Datensegment bei diesen Operationen hin- und hergeschaltet wird. Erst wird ein neuer Block reserviert, dann das alte Segment freigegeben. Das Ergebnis dieser Versuche lautet:

— Der momentane Programm- und Datenspeicher wird bei der Ermittlung eines neuen nicht einbezogen. Dies gilt auch, wenn der aktuelle Speicher nur zum Teil genutzt wird.

— Der neue Speicherbereich muß zusammenhängend sein.

Es gibt zwei Wege, um ein möglichst großes Datensegment zugewiesen zu bekommen:

1. Im Direkt-Modus verkleinern Sie das Datensegment soweit wie möglich:

```
CLEAR , 1024
```

Nun können Sie ein großes wählen. Zum Beispiel:

```
CLEAR , 100000
```

Icons. Sind Sie interessiert, die Geheimnisse des Amiga kennenzulernen? Schauen Sie sich um, kommen Sie herein, es sollte auch für Sie ein Tip dabei sein.

2. Im Programm erfolgt die Reservierung folgendermaßen.

```
CLEAR , 25000 - FRE(0)
```

```
REM tatsächliche Programmlänge bleibt reserviert
```

```
CLEAR, FRE(-1) -30000
```

```
REM verbleibender Speicher abzüglich einer Reserve
```

Die Reserve, die Sie dem Betriebssystem zur Verfügung stellen müssen, hängt davon ab, ob Sie im Programm Befehle verwenden, die Systemspeicher anfordern:

```
— SOUND
— WAVE
— WINDOW
— SCREEN
— LIBRARY
```

Besonders das Öffnen eines neuen Screens läßt den verfügbaren Speicher rasch dahinschmelzen.

(D. Siedentop/ub)

Fensternamen

In der »Intuition.library« gibt es eine Funktion namens »SetWindowTitles«. Sie ändert den Namen eines Fensters. Mit einer Unteroutine läßt sich dies von Basic aus realisieren:

```
SUB Titel (WT$,ST$) STATIC
  WT$=WT$+CHR$(0) : ST$=ST$+CHR$(0)
  CALL SetWindowTitles
  (WINDOW(7),SADD(WT$),SADD(ST$))
END SUB
```

Die Subroutine ändert sowohl den Namen des aktuellen Fensters als auch des zugehörigen Screens. Übergeben Sie die neuen Namen beim Aufruf:

```
CALL Titel ("Neuer Fenstername", "Neuer
Screentitel")
```

Beachten Sie, daß Sie zuvor die »Intuition.library« mit dem Befehl »LIBRARY "intuition.library"« öffnen müssen.

(Tobias Helge Kosuch/ub)

Startdisketten verändern

Es ist sicher vielen Amiga-Freunden bekannt, daß man eine Startdiskette so manipulieren kann, daß beim Booten dieser Diskette eine Meldung, etwa eine Information über das Programm, eine Begrüßung oder ein Datum auf dem Bildschirm ausgegeben wird. Hierzu sind bekanntlich mehrere Schritte durchzuführen:

1. Kopieren der benötigten CLI-Befehle von einer Workbench ins c-Directory der betreffenden Startdiskette.
2. Mit dem Editor ED einen Text erstellen, der beim Booten ausgegeben werden soll und diesen auf die Startdiskette speichern.
3. Ändern der Startup-Sequence, damit beim Booten die Startmeldung ausgegeben wird.

Wer nur ein Laufwerk besitzt und häufig auf diese Art seine Disketten manipuliert, wird bald an der Tipp- und »Diskjockey«-Arbeit verzweifeln.

Mit dem Programm »announcer« wird diese Arbeit zum Kinderspiel. Das Programm nimmt Ihnen zwar nicht Arbeit zum Erstellen des gewünschten Textes ab, aber die Änderungen der Startup-Sequence und des c-Directories werden wesentlich vereinfacht. Sie schreiben die gewünschte Startmeldung in eine Textdatei in die RAM-Disk, legen die Diskette ein und tippen:

```
EXECUTE ann name
```

Die Diskette wird dann automatisch mit allen nötigen Änderungen versehen. (Anmerkung der Redaktion: Im Zweifelsfall immer mit einer Sicherheitskopie arbeiten!)

Sie müssen allerdings eine neue Workbench- beziehungsweise CLI-Diskette erstellen, mit deren Hilfe sich beliebige Startdisketten einfach manipulieren lassen. Starten Sie zunächst mit einer Workbench-Kopie Ihren Amiga und rufen das CLI auf. Im CLI führen Sie folgende Schritte aus:

1. Rufen Sie den Editor mit

```
ED startup-s.zusatz
```

auf, um folgendes kurzes Text-File zu schreiben:

```
TYPE s/starttext
WAIT 15
```

(Verlassen des Editors mit <ESC x>)

2. Geben Sie ebenfalls mit dem Editor das Batch-File mit dem Namen »ann« ein. Der Aufruf lautet:

```
ED ann
```

```
.key name/a
```

```
IF EXISTS RAM: <name>
```

```
ECHO "Start von announcer"
```

```
CD df0:
```

```
COPY RAM:c/type to df0:c/type
```

```
COPY RAM:c/wait to df0:c/wait
```

```
COPY RAM: <name> to df0:s/starttext
```

```
RENAME s/startup-sequence TO s/oldss-seq
```

```
JOIN RAM:startup-s.zusatz s/oldss-seq AS df0:s/startup-sequence
```

```
ECHO "ende von announcer"
```

```
ECHO "neue Diskette einlegen!"
```

```
ELSE
```

```
ECHO "Datei ram: <name> nicht gefunden"
```

```
ENDIF
```

3. Nun müssen Sie mit dem Editor die Startup-Sequence der Workbench ändern. Fügen Sie hierzu die folgenden, nicht mit »*« markierten Zeilen ein:

```
* IF EXISTS sys:utilities
```

```
* PATH sys:utilities ADD
```

```
* ENDIF
```

```
CD RAM:
```

```
MAKEDIR RAM:c
```

```
COPY df0:c TO RAM:c
```

```
ASSIGN c: RAM:c
```

```
COPY df0:startup-s.zusatz TO RAM:
```

```
COPY df0:ann to RAM:
```

```
ASSIGN announcer to RAM:ann
```

```
* SETMAP d
```

Erklärung des Programms:

Alle benötigten Batch-Files, Textdateien und CLI-Befehle werden beim Starten der Workbench ins RAM kopiert. Den Text, den Sie auf eine Diskette kopieren wollen, können Sie mit dem Editor schreiben und unter einem beliebigen Namen in der RAM-Disk ablegen. Das Programm »announcer«, das Sie mit

```
EXECUTE ann name
```

aufrufen, arbeitet wie folgt:

— Die zum Ausgeben des Textes benötigten Befehle werden aus der RAM-Disk ins c-Directory der eingelegten Diskette kopiert

— Die Startup-Sequence dieser Diskette wird mit einem Befehl zur Ausgabe der Textdatei versehen

— Die alte Startup-Sequence wird vorsichtshalber unter dem Namen »oldss-seq« gerettet

— Der gewünschte Text, der sich in der RAM-Disk in der mit »name« bezeichneten Datei befinden muß, wird im s-Verzeichnis gespeichert.

(Frank Zielen/ub)

AMIGA-LAUFWERK 500/1000/2000

- NEC 1036A
- 100% kompatibel / 880 KB
- 3,5-Zoll-Slimline
- Metallgehäuse (AMIGA-Farbe)
- Anschlußfertig

349,- DM

NEC 1036A

259,- DM

AMIGA 1000 SPEICHERERWEITERUNG (INTERN)

- 4 MB Speichererweiterung
- variable Bestückung (512 KB, 1, 2, 4 MB)
- batteriegepufferte Echtzeituhr
- Fast-RAM (no Waitstates)
- 1 MB bestückt
- 2 MB bestückt
- 4 MB bestückt

749,- DM

1249,- DM

2049,- DM

Leerplatine m. Bestückungsplan

170,- DM

MICHAEL KRÖNING Computersysteme

Deichsberg 2 · 4790 Paderborn · Telefon 05254/69369, ab 16.00 Uhr

Versand per Nachnahme!

Ecosoft Economy Software AG

Kaiserstraße 21, D 7890 Waldshut, Tel. 077 51 - 79 20

Prüf-Software und Frei-Programme (fast) gratis

Über 3'000 Disketten mit professioneller Prüf-Software (Programme vor Anwender-Registrierung prüfen), aber auch nützlichen Amateur-Programmen für den beruflichen und privaten Gebrauch für IBM-PC/Kompatible, Macintosh, Atari ST, Amiga, C64/128, Apple II.

Katalog auf Disketten und Verzeichnis DM 10.-
(Bitte Computermodell angeben und Banknote oder Scheck beilegen.)

Gegen Einsendung dieses Inserates erhalten Sie zusätzlich einen Gutschein für 1 Gratis-Ecosoft-Diskette.

Neu: Emulation von Fremdsoftware, z.B. MS-DOS auf Amiga, C64 auf Amiga, Macintosh auf Atari ST, usw. **Gratis Info.-Schrift verlangen. 104**

AMIGOS

FÜR

AMIGA™

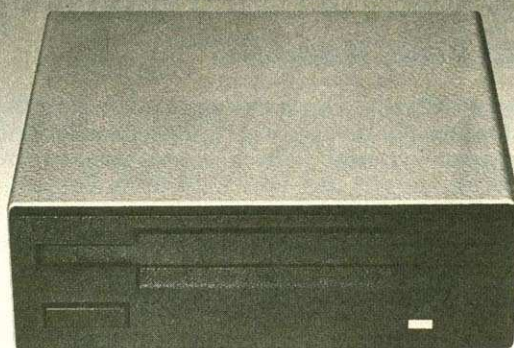

	3,5"	5 1/4"
Höhe	35 mm	45 mm
Breite	101 mm	142 mm
Tiefe	175 mm	250 mm
verwendetes Laufwerk	NEC 1036 A	TEAC 55 F

Ausbaufähig in jeder möglichen Kombination von 3 1/2" und 5 1/4" Laufwerken bis zu 3 externen Laufwerken auch nachträglich in wenigen Sekunden durch Steckverbindungen. Alle Laufwerke verarbeiten das 2x80 Trackformat Ihres Amigas, die 5 1/4" Laufwerke verarbeiten zusätzlich unter MS-Dos das IBM-PC Format auf 2x40 Tracks.
Commodore Amiga, MS-Dos, NEC, TEAC und IBM sind eingetragene Warenzeichen.

Weitere Produkte wie z.B.

Harddisk, Speichererweiterung, Sampler, Midschnittstelle usw. für

Amiga 500, 1000 + 2000 auf Anfrage

Fleisch & Hörnemann GbR

Schlagel & Eisenstr. 46 · 4352 Herten 3 · Tel. 02366/55176

Vertragshändler im Ausland:

Niederlande Frans van der Wal Spyl 17 Postbus 29 5270 AA-Sint-Michels-Gestel Tel. 04105-9004	Dänemark RB Data Postboks 128 2860 Soborg Tel. 01564-300	Schweiz Softwarestand Frankenstr. 27 8050 Zürich Tel. 01-3115959
---	---	---

Coupon FH/A

Bitte schicken Sie mir Ihre komplette Hardware Information

Name _____

PLZ/Ort _____

Tel. _____

Externes Laufwerk zum Booten

Mit einer Änderung der »Startup-Sequence« können Sie den Bootvorgang auf ein externes Laufwerk umleiten. Dies ist interessant für die Besitzer eines 5¼-Zoll-Laufwerks, die ein Programm auf 5¼-Zoll-Diskette kopiert haben, das sich aber nur durch Booten starten läßt.

Für die Änderung müssen Sie eine Startdiskette präparieren, die den Bootvorgang auf das externe Laufwerk umlenkt. Am einfachsten verwenden Sie eine normale Workbenchkopie.

Auf dieser ändern Sie die »Startup-Sequence«:

```
ASSIGN S:    df1:s
FAILAT 21
ASSIGN L:    df1:l
ASSIGN FONTS: df1:fonts
ASSIGN LIBS: df1:libs
ASSIGN devs: df1:devs
ASSIGN SYS:  df1:
ASSIGN C:    df1:c
df0:c/CD SYS:
df0:c/EXECUTE Startup-Sequence
```

Probieren Sie das Programm aus. Legen Sie Ihre »externe Bootdiskette« in Laufwerk df1: und die modifizierte Workbench im Laufwerk df0: ein. Jetzt starten Sie den Amiga erneut.

Diese Methode hilft oft aber nicht immer. Sie versagt zum Beispiel bei Programmen, die das interne Laufwerk direkt ansprechen, um dort Daten zu lesen. (Angela Schmidt/ub)

Schutz vor Viren

Wer sich durch eine Unachtsamkeit oder aus Unwissenheit einen Virus auf seine Diskette kopiert hat, kann diesem mit dem CLI-Befehl INSTALL zu Leibe rücken. Dieser Befehl überschreibt die beiden ersten Blocks auf der Diskette (Bootblock), in denen sich die meisten Viren versteckt halten. Im Bootblock befindet sich die Information für das Betriebssystem, ob eine Diskette eine Startdiskette ist, sowie ein Assemblerprogramm, das der Amiga beim Booten ausführt. INSTALL macht aus jeder formatierten Diskette eine normale Startdiskette. Der Befehl löscht also auch alle mit dem »BootBoy« erstellten Vorspanne. Jedoch seien Sie vorsichtig. Wenden Sie den Befehl INSTALL nicht wahllos auf allen Ihren Disketten an, um sich vorsorglich vor Computerviren zu schützen. Es gibt zahlreiche Programme, wie zum Beispiel »Archon«, die Ihre eigene Startroutine besitzen. Diese würden Sie unwiderruflich löschen. Das ganze Spiel wäre unbrauchbar. (Ralf Dittmer/ub)

NewCLI mit Komfort

Dem Befehl NEWCLI kann außer den gewünschten Dimensionen des Ausgabe-Fensters auch noch ein weiterer Parameter mitgegeben werden. Dieser bezeichnet ein Batch-File, das als »Startup-Sequence« für das neue CLI-Fenster ausgeführt wird. Ein Beispiel:

```
NEWCLI CON:0/128/640/128/Mein-CLI Startsequenz
```

führt nach Eröffnung des spezifizierten Fensters sofort die Befehle aus, die im Batch-File »Startsequenz« stehen.

(Christian Cachin/ub)

Selbstgestrickte Icons schützen

Mit Hilfe des CLI-Befehls PROTECT können Sie Ihre selbstgestellten Icons schützen. Dies ist für Basic-Programmierer interessant.

Wenn Sie für Ihr Programm mühsam ein eigenes Icon erstellt haben, dann das Programm ändern und erneut speichern, löscht Amiga-Basic brutal Ihr Icon. Deshalb sollten Sie das Icon beziehungsweise die zugehörige Info-Datei mit diesem Befehl sichern:

```
PROTECT Programmtitel.info R
```

Jetzt hat Amiga-Basic keine Chance mehr. Dieses Icon kann nur noch gelesen werden. (Rolfdieter Schiedrum/ub)

Direkt in die Bitmap

Für besonders schnelle Assembler-Programme ist es oft wünschenswert, Punkte auf dem Bildschirm direkt durch Adressierung der Bitplanes anzusprechen. Eine Möglichkeit hierzu bieten die zwei Unterroutrinen »PSet« und »PClear«:

```
PClear:
    move.b #b5, label+1
PSet:
    divu    #8, d0
    mulu    #40, d1
    add.w   d0, d1
    swap   d0
    move.b #, d2
    sub.b  d0, d2
label:
    bset   d2, (a5,d1)
    move.b #f5, label+1
    rts
```

Die Unterprogramme sind mit dem Seka-Assembler geschrieben. Um einen Punkt zu setzen oder zu löschen, rufen Sie »PSet« beziehungsweise »PClear« auf. Übergeben Sie folgende Werte in den genannten Registern:

X-Koordinate des Punktes in d0

Y-Koordinate des Punktes in d1

Zeiger auf Bitplane in a5.

Die Startadressen der Bitplanes eines Screens sind leicht zu finden. Die Intuition-Funktion »OpenScreen« liefert den Zeiger auf die Screendaten. Addieren Sie zu diesem Wert #C0. An der berechneten Stelle befindet sich die Adresse der ersten Plane. Der Pointer auf die zweite und alle weiteren Planes liegt jeweils vier Byte höher.

Diese direkte Programmierung der Bitplanes ist etwas für Tüftler und birgt viele Fehlerquellen. Sie können Punkte auch durch einfache Angabe der Koordinaten mit Hilfe der Systemroutinen in der »graphics.library« setzen und löschen. In Basic steht Ihnen hierfür der Befehl PSET zur Verfügung. Allerdings sind diese Befehle ein wenig langsamer. (David Czock/ub)

Gleiche Icons für RAM-Disk und Workbench

Wollen Sie für die Workbench und die RAM-Disk eigene Icons verwenden? Mit einem kleinen Kniff ist dies zu schaffen.

Sobald Sie die RAM-Disk mit dem Befehl »DIR ram:« initialisieren, erscheint immer das Standard-Icon auf der Workbench, auch wenn Sie für die Workbench-Diskette bereits ein eigenes Icon entworfen haben. Möchten Sie die RAM-Disk ebenfalls durch Ihr eigenes Icon darstellen, so erreichen Sie dies mit Hilfe der Initialisierung:

```
COPY disk.info to ram:
```

Workbench-Icon und RAM-Icon sind nun gleich. Soll die RAM-Disk ein ganz besonderes Icon besitzen, so müssen Sie dieses auf der Diskette speichern und die RAM-Disk durch den Befehl:

```
COPY spezialicon.info to ram:
```

aufrufen.

(Klaus Rupp/ub)

Unprotect

Eine geschützte Datei oder Icon (siehe nebenstehender Tip) kann mit »DELETE« nicht mehr gelöscht werden. Dieser Schutz ist sinnvoll, um ein unbeabsichtigtes Löschen von Dateien zu vermeiden. Wenn Sie sich aber doch einmal fest entschlossen haben, eine gesicherte Datei zu verändern, können Sie den Schreibschutz aufheben:

```
PROTECT filename RWED
```

Dieser Befehl erlaubt Ihnen den freien Zugriff auf Ihre Datei. (Laurent Münster/ub)

Startup mit Abfrage

Kopieren Sie die CLI-Befehle nur bei Bedarf in die RAM-Disk. Die CLI-Befehle in der RAM-Disk sparen Zeit und schonen Ihre Disketten — falls Sie mit dem CLI arbeiten. Das Kopieren benötigt jedoch Speicherplatz und verlängert die Boot-Zeit. Benötigen Sie das CLI nicht, sondern möchten mit der Workbench arbeiten, so ist die Installation der RAM-Disk in der »Startup-Sequence« unnötig. Für diesen Fall können Sie sich zwei Startdisketten erstellen:

Eine ausschließlich für die Arbeit mit dem CLI, die zweite für die Workbench. Das kostet eine Diskette. Es gibt eine trickreichere Methode. Bauen Sie eine Abfrage in der »Startup-Sequence« ein. Der Trick, der hierzu angewendet wird, ist die Verwendung der Befehle FAILAT und CD:

Sie müssen Ihre Startdiskette (im allgemeinen eine Kopie der Original-Workbench) vorher präparieren.

1. Erzeugen Sie ein neues Dateiverzeichnis mit dem Namen »n«:

```
MAKEDIR n
```

2. In diesem Verzeichnis erzeugen Sie mit dem Editor ein File mit dem Namen »dummy«:

```
ED n/dummy
```

Es spielt keine Rolle, was in diesem File steht. Schreiben Sie einen Text und verlassen den Editor mit <ESC> <x> <RETURN>.

3. Ergänzen Sie diese Zeilen in der »Startup-Sequence«:

```
ECHO "wollen Sie im CLI bleiben j/n ?"
```

```
FAILAT 25
```

```
CD >nil: ?
```

```
IF NOT EXISTS dummy-
```

```
SKIP cli
```

```
ENDIF
```

```
LOADWB
```

```
ENDCLI >nil:
```

```
LAB cli
```

```
CD :
```

```
ECHO "wollen Sie RAMCLI aktivieren ?"
```

```
FAILAT 25
```

```
CD >nil: ?
```

```
IF EXISTS dummy
```

```
SKIP nein
```

```
ENDIF
```

```
; Ein Beispiel um die RAM-Disk mit
```

```
; CLI-Befehlen zu aktivieren
```

```
MAKEDIR ram:c
```

```
COPY c: ram:c
```

```
PATH ram:c ADD
```

```
LAB nein
```

```
CD :
```

```
ECHO "Initialisierung beendet"
```

Wenn Sie nun Ihre Work-Disk neu starten, fragt der Amiga, ob Sie mit dem CLI und mit den CLI-Befehlen in der RAM-Disk arbeiten möchten. Die Erklärung zum Programm:

Das Dummygerät »NIL« wird gewinnbringend genutzt. Durch Umlenken der Helffunktion (?) auf dieses Gerät verfügt der Benutzer im CLI über eine elegante Eingabefunktion. Nach Ausgabe des Helptextes auf das nicht existierende Ausgabegerät können Sie einen Text eingeben. Dieser stellt nun das aktuelle Directory dar (CD-Funktion).

Jetzt sucht der Computer in diesem Directory nach dem File »dummy«. Findet er es, war die Eingabe »n«, da nur im Directory »n« ein File »dummy« existiert. Mit Hilfe dieses Tricks läßt sich auch eine Paßwortkontrolle realisieren. Sie brauchen nur ein Directory zu generieren, dessen Name Ihrem Codewort entspricht. In diesem Verzeichnis muß wiederum das File »dummy« stehen. Wird ein falsches Schlüsselwort eingegeben, so findet der Amiga die Datei nicht und beginnt erneut mit der Abfrage.

Dies hilft auf jeden Fall, um die neugierige Schwiegermutter vom Amiga fernzuhalten. Falls sie nicht weiß, daß man die »Startup-Sequence« mit <CTRL D> abbrechen kann.

(Martin Horn/ub)

NEU: auch für AMIGA TRANSFILE

Jetzt können auch AMIGA-User endlich SHARP-Programme auf Diskette speichern Übertragen Sie Ihre SHARP-Programme und Daten in beide Richtungen auf AMIGA Erstellen und Ausdrucken der SHARP-Programme ist natürlich auf dem AMIGA möglich TRANSFILE AMIGA unterstützt die folgenden SHARP-Pocketcomputer: PC 1350/60, PC 1260/61/62/80 und PC 1401/02/03/21/25/30/50/60/75. Weitere Typen in Vorbereitung. Leichtes Bedienen aller Programmfunktionen von TRANSFILE mit der Maus möglich! Diskette ohne Kopierschutz, daher auch auf Festplatte problemlos zu installieren!

TRANSFILE AMIGA mit Interface, Diskette und Anleitung
kostet komplett nur **99.00 DM**

Ausführliche Informationen gegen adressierten Freiumschlag.

TRANSFILE ist auch für C-64/128, MS-DOS-Rechner und ATARI ST erhältlich
Versand per Nachnahme oder Vorkasse + 5 DM Porto (ins Ausland nur per Vorkasse)

YELLOW - COMPUTING Wolfram Herzog Joachim Kieser
Im Weingarten 21 D -7101 Hardhausen-Lampoldshausen Telefon 07139/6999

PADERCOMP - Walter Ladz Erzbergerstr. 27 · 4790 Paderborn · Tel. 05251-36396

FLOPPYSTATIONEN

PADERCOMP FL 1 3,5", 1 MB, eingebautes Netzteil, NEC-Laufwerk, Abmessungen 240 x 105 x 40 mm, anschlussfertig, graues Metallgehäuse, Teilbericht ATARI-Magazin 2/87, Seite 70	398,-
PADERCOMP FL 2 Doppellaufwerk übereinander, sonst wie FL 1	698,-
PADERCOMP FL 3 Zweitlaufwerk für Amiga	348,-
NEC FD 1036 A, 3,5", 1 MB, 32 mm Bauhöhe Neuestes Modell, keine Modifikation für Atari erforderlich!	225,-
Industrie Floppystecker	7,90
ST-Kabel an Shugart-Bus 3,5"	29,90
Monitorstecker	6,90

Die aktuellen Preise erfragen Sie unter der PCB-Mailbox, Tel. 05252/34 13 (300 Bd, 8N1)

DRUCKER

STAR NL 10 inkl. Interface, dt. Handbuch	575,-
NEC P6, 24 Nadeln, 216 Z/s, DIN A4	1148,-
NEC P7, 24 Nadeln, 216 Z/s, DIN A3	1498,-
STAR NB 24/15, 24 Nadeln, 216 Z/s, DIN A3	1798,-
Seikosha SL-80AI, 24 Nadeln, 135 Z/s, A4	848,-

ZUBEHÖR

FL-1 Adapter, zum Anschluß von 2 FL-1	49,-
Multimatic, Cut Sheet Feeder für P6	598,-
Dataphon S21d-2, 300 Baud, FTZ-Nr.	238,-
Dataphon S21/23d, 300 bzw. 1200/75 Baud, BTX	319,-
Disk Box SS-50, f. 50 3,5"-Disketten	19,90
Media Box 1, f. 150 3,5"-Disketten	34,90
Druckerkabel ST	34,90
Monitor-Ständer, dreh-, schwank-, kippbar	25,-
Joy-Star, Super-Joystick m. 6 Microschaltern	17,90
Preisliste	kostenlos

MONITORE

EIZO Flexscan 8060 S, alle Aufl., kein nachjustieren, 800 x 600 Punkte, 6,28 dot pitch	1548,-
NEC Multisync, alle drei Auflösungen	1398,-
Mitsubishi Freescan, Modell 1417	1598,-
Kabel EIZO/NEC an ATARI ST	75,-
Monitor-Umschaltbox	47,-

Bestellungen per Nachnahme oder Vorkasse ab 30 DM. Auslandslieferungen nur gegen Vorkasse.
Eingetragenes Warenzeichen: ATARI ST. Die Preise können günstiger liegen. Rufen Sie an! Händleranfragen erwünscht.

Weihnachtspreise

3.5"-Drive (NEC 1036A) 275,-

-komplett anschlussfertig
-Frontblende & Metallgehäuse amigafarben
-abschaltbar

5.25"-Drive 370,-

-komplett anschlussfertig
-40/80 Tracks
-abschaltbar

AMIGA 2000 2250,-

mit Monitor 1084 **2950,-**

Monitor 1084 entspiegelt **725,-**

3.5"-Drive intern 250,-

NEC P6 1190,-

NEC P6 Color 1550,-

Golem Box 2MB 899,-

Stalter Computerbedarf
0631/24285

Kurt-Schumacher-Strasse 6
6750 Kaiserslautern

Bildschirmlöschen in C

Das folgende kleine C-Programm löscht den Bildschirm beziehungsweise das aktuelle Fenster:

```
{
printf("%c", 12 );
}
```

Nennen Sie das Sourcefile »CLS.c«, dann heißt Ihr compiliertes Programm »CLS«. Dieses können Sie in den C-Ordner der Workbench-Diskette kopieren. So steht Ihnen unter Amiga-DOS der Befehl CLS zur Verfügung. (Steffen Unterreiner/ub)

File-COPY mit einem Laufwerk

Mit diesem Utility können Sie mit nur einem Laufwerk komfortabel Ihre Files kopieren. Das Batch-File »FILECOPY« besteht nur aus CLI-Befehlen und arbeitet in der RAM-Disk:

```
.key file

ECHO "Bitte Source-Disk in Drive df0:"
ECHO "und ENTER drücken"
DATE >nil: ?
fail 10
cc df0:<file> ram:
IF NOT EXISTS <file>
    ECHO " Datei <file> existiert nicht"
    ECHO "Rufen Sie die Kopierroutine erneut auf"
    QUIT 10
ENDIF
ECHO " Bitte Ziel-Disk in Drive df0: "
ECHO " und ENTER drücken"
DATE >nil: ?
cc ram:<file> df0:
ECHO "ready"
```

Zur Initialisierung der Kopierroutine werden die benötigten CLI-Befehle mit Hilfe des Batch-Files »CLIRAM« in die RAM-Disk kopiert:

```
COPY df0:c/COPY ram:cc
COPY df0:c/ECHO ram:
COPY df0:c/FAILAT ram:fail
COPY df0:c/IF ram:
COPY df0:c/ENDIF ram:
COPY df0:c/QUIT ram:
COPY df0:c/DIR ram:
COPY df0:c/DATE ram:
COPY df0:c/ED ram:
COPY df0:c/EXECUTE ram:ex
COPY df0:c/MAKEDIR ram:mdir
COPY df0:FILECOPY ram:
CD ram:
DIR
```

Gehen Sie wie folgt vor: Geben Sie mit dem Editor beide Batchfiles ein und speichern diese auf Ihrer Work-Disk (Workbench-Kopie oder CLI-Diskette). Initialisieren Sie das Kopierprogramm mit dem Befehl:

```
EXECUTE CLIRAM
```

Zum Kopieren eines Files auf eine andere Diskette dient der Befehl:

```
ex FILECOPY Name
```

Das Programm fordert die benötigten Disketten automatisch an. Sie müssen nur die Disketten wechseln und mit <RETURN> quittieren. (Johannes Mayr/ub)

(Anmerkung der Redaktion: Das Batchfile speichert einige CLI-Befehle unter abgekürzten Namen in der RAM-Disk. Dies ist praktisch, erspart Tipparbeit, aber kann zu Verwechslungen führen. Grundsätzlich sollten Sie die CLI-Befehle nicht umbenennen.)

COPY, COPY, COPY

Der vorherige Tip verwendet viele COPY-Befehle. Sie können sich Tipparbeit ersparen und mehrere COPY-Zeilen in einem »Pattern« zusammenfassen. Beispielsweise durch die Anweisung:

```
COPY df0:c/(COPY|ECHO|FAILAT|IF|DIR) ram:c (ub)
```

Kurze Namen für Disketten

Im CLI gibt es den Befehl RELABEL. Mit diesem ändern Sie den Namen einer Diskette. So können Sie einer Diskette einen sinnvollen und praktischen Namen geben. Eine Kopie der Workbenchdiskette beim Amiga 500 trägt beispielsweise den Namen »Copy of A500 WB 1.2«, falls das Duplikat mit Hilfe der Workbench erstellt wurde. Diese Bezeichnung ist lang und enthält mehrere Blanks. Dadurch wird der Umgang mit dieser Diskette im CLI erschwert. Diese Arbeit entfällt, wenn Sie die Diskette umbenennen:

```
RELABEL df0: "a500WB"
```

Sie können auch ganz persönliche Namen verwenden. Entscheidend ist, daß Sie Ihre Disketten am Namen erkennen und dieser einfach einzutippen ist. Der Name einer Diskette läßt sich auch über die Workbench mit Hilfe des Menüpunkts »Rename« ändern. (Reinhard Kersten/ub)

Immer auf dem rechten Weg

Haben Sie einmal vergessen, in welchem Unterverzeichnis Sie sich gerade befinden? Der CD-Befehl ohne weitere Eingaben hilft Ihnen weiter. Er gibt den Namen des vollständigen Pfades, in dem Sie gerade arbeiten, in dieser Form an:

```
<Diskettenname> <Unterverzeichnis1>
<Unterverzeichnis2>
```

Zum Beispiel:
A500WB:devs/printers

Auf diese Art können Sie sich nicht mehr in den Dateiverzeichnissen verlaufen. (Reinhard Kersten/ub)

Zweitlaufwerk braucht Speicher

Wenn Sie ein Zweitlaufwerk am Amiga anschließen, erniedrigt sich der verfügbare Speicher um etwa 20 KByte. Dieser Speicher wird als Puffer für das Laufwerk benötigt. Sollten Sie Programme laden wollen, die mit dem verfügbaren Speicher nicht auskommen, ziehen Sie das Laufwerk bei ausgeschaltetem Computer ab und versuchen erneut, das Programm zu starten. (Hendrik Krasemann/ub)

Erweiterte Auswahl von Piktogrammen

Im Amiga Anwender-Handbuch Kapitel 4, Seite 46, finden Sie Hinweise auf die erweiterte Auswahl von Piktogrammen. Die Beschreibung dieser Option ist allerdings dürftig. Sie erfahren nur wenig, wozu diese Auswahl dient. Um eine erweiterte Auswahl zu erreichen, müssen Sie während der Wahl einzelner Piktogramme die Shift-Taste drücken. Folgende Blockoperationen sind erlaubt:

- »Discard« löscht alle angewählten Piktogramme.
- »Open« öffnet alle Schubladen, wenn kein Programm mit ausgewählt wurde.
- Sämtliche Piktogramme können durch »Ziehen« des zuletzt angeklickten Objekts in eine andere Schublade oder auf eine andere Diskette kopiert werden.
- Mit »Snapshot« werden die aktuellen Positionen jedes angeklickten Piktogramms gespeichert.

Diese gemeinsame Bearbeitung von Piktogrammen erleichtert das Arbeiten mit der Workbench. Beim Kopieren und Löschen mehrerer Objekte ist es eine wertvolle Hilfe.

(Stephan Riedelbeck/ub)

Der Pseudo-Guru

Wer ist nicht schon an den kleinen unauffälligen Fehlern verzweifelt? Wir wollen Ihren Blick für solche »Bugs« (Wanzen) in

Ihrem Programm schärfen. Dazu stellen wir in jeder Ausgabe ein Programm vor, in dem Sie den Fehler finden sollen.

Es gibt Fehler, die entdeckt man ziemlich schnell, da sie angezeigt werden, zum Beispiel die berühmten Syntax-Fehler in Basic. Doch der Teufel steckt oft in winzigen Details, die den Computer nicht veranlassen, einen Fehler anzuzeigen. Ein solches »Fehlverhalten« des Programms zu finden ist oft mühselige Kleinarbeit. Aber auch hier macht es wie so oft die erlernte und erfahrene Routine leichter.

Zu diesem Zweck erscheint ab jetzt in jeder Ausgabe ein kurzes Programm, in dem ein kleiner, aber fataler Fehler steckt. Ihre »Hausaufgabe« soll es sein, diesen zu suchen und zu finden. In der darauffolgenden Ausgabe finden Sie die Lösung des Problems mit Erklärung, was falsch gemacht wurde.

Heute beginnen wir mit einem kleinen Basic-Programm, das eigentlich zwei Sterne auf den Bildschirm zeichnen soll, wie sie im Bild zu sehen sind.

Leider hat sich beim Programmieren ein winzig kleiner Fehler eingeschlichen.

```

ra=50
xm=100
ym=60
FOR i=0 TO 350 STEP 10
  drawstern xm,ym,i,ra
NEXT i
xm=200
FOR i=0 TO 350 STEP 20
  drawstern xm,ym,i,ra
NEXT i
WHILE MOUSE(0)=0
WEND
END
SUB drawstern (xmit,ymit,winkel,radius) STATIC
winkel=winkel*3.14159265 # /180
xziel=xmit+SIN(winkel)*radius
yziel=ymit+COS(winkel)*radius
LINE (xmit,ymit)-(xziel,yziel),1
END SUB
    
```



Bild. Diese Sterne sollten eigentlich gezeichnet werden

Und nun sollten Sie am besten Ihr Basic-Handbuch zu Rate ziehen, warum nicht die zwei Sterne gezeichnet werden.

Aus diesen kleinen Programmen werden Sie im Laufe der Zeit sicher lernen, viele Fehler nicht mehr zu machen. Sollten dennoch Fehler passieren, sind Sie dann sicher in der Lage, diese schneller als früher zu finden und zu beseitigen.

Und nun viel Spaß beim Knobeln und Lernen bis zum versteckten Fehler im nächsten Pseudo-Guru. (rb)

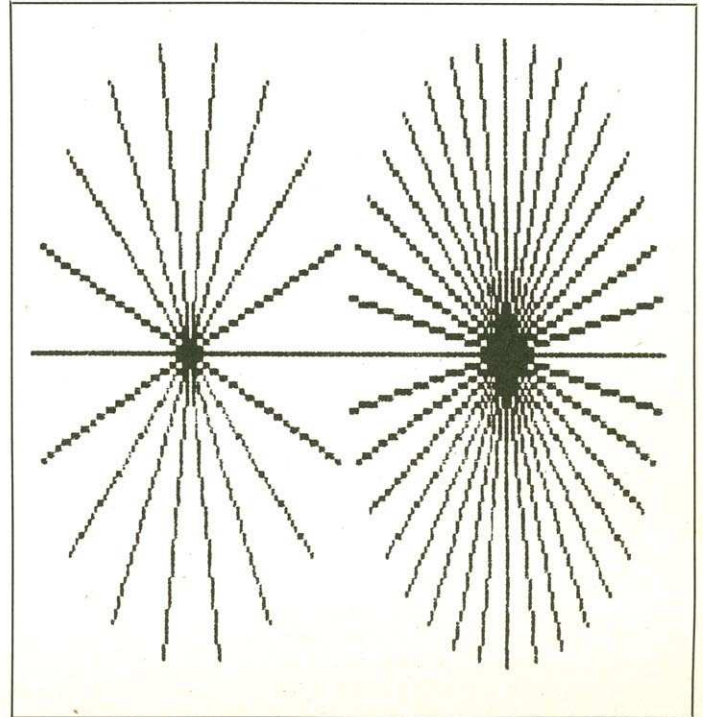
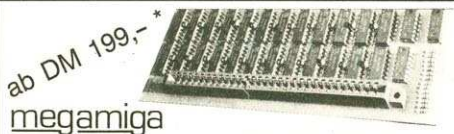

ab DM 199,-*
megamiga
 Die einzigartige Speichererweiterung für den Amiga 1000. Hunderte zufriedener Kunden beweisen es. MegAmiga rüstet den Arbeitsspeicher auf 1 Megabyte auf. Adreßdecoder on board, Fastmemory wahlweise \$080000 oder \$180000, auf Wunsch abschaltbar. Residente 256 KByte Chipmemory bei \$040000. Der Einbau erfolgt paßgenau unter der Frontabdeckung. Unentbehrlich zum effektiven Arbeiten mit professionellen Programmen.

- MegAmiga 1 MB RAM-Erweiterung komplett bestückt und getestet inkl. MegaKick-Disk V1.2 DM 498,00 *
- MegAmiga 1 MB RAM-Erweiterung vollbestückt ohne RAMs dafür mit 24 Leersokkeln für 41464-12 DRAM DM 199,00 *
- RAM-Bausteine 41464-120 ns (24 Stück erforderlich) á DM 8,25 *
- MegaKick-Disk V1.2 — Autokonfigurationssoftware DM 39,00 *
- NEU: MegaTest Programm zum Test von MegAmiga DM 39,00 *

Video 500 ab DM 25,-*

Extern steckbarer FBAS-Videoausgang für AMIGA 500, A2000, A1000. Erzeugt Norm PAL FBAS-Videosignal, geeignet zur Aufzeichnung auf Video-Recorder oder Anschluß von Modulator/Farbfernseher und 1701/1901-Monitor.

- V500 RGB — Steckplatine komplett aufgebaut mit durchgeschleiftem RGB-Port DM 128,00 *
- V500 — wie oben, jedoch nur FBAS-Ausgang DM 98,00 *
- V500 RGB — LEERPLATINE zum Selbstbau mit Bauanleitung und Bestückungsplan DM 25,00 *

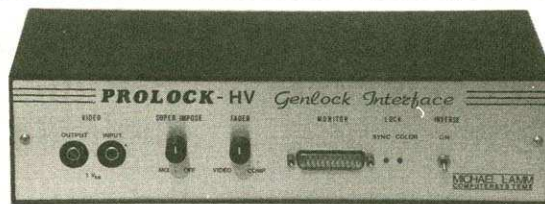

PROLOCK-HV Genlock Interface für AMIGA 1000, 500 & 2000

- FEATURES:**
- Normvideo Chinch Ein- und Ausgang 1-V_{pp} FBAS/75 Ohm Last
 - VTR-Halteschaltung zur Stabilisierung des Synchronsignals
 - Getrennte LED-Anzeigen f. Farb- u. Horizontalsynchronisation
 - Überblendmögl. zwischen Video- u. Computerbild m. Drehregler
 - Einstanzung ohne Hintergrund über Drehregler (Super-Imposed)
 - Invers-Impose Mode für Fernglas-Effekt direkt schaltbar
 - Läuft mit allen Programmen durch Hardware Auto Configuration
 - Hardwaresteuerung aller Funktionen am Genlock Interface
 - Ausführliches deutsches Bedienungshandbuch mit Schaltplan
 - Aluminiumgehäuse in professionellem Design serienmäßig

Komplettgerät für den anspruchsvollen Video-Amateur **DM 1198,-***
 ProLock Profi-Version Preis und Lieferzeit auf Anfrage.

NEU PROGEN

Testbildgenerator passend zum ProLock-HV Genlock-Interface. Unabhängiges Gerät im Gehäuse mit eigener Stromversorgung. Generiert Farbalkentestbild, Gitter und Blackburst (Schwarzfläche). Aufzeichnung auf alle Videosysteme möglich. BNC-Ausgang mit 1 V_{SS} Normpegel. Umschaltbar auf PAL/NTSC.

Komplettgerät auch ohne Genlock verwendbar **DM 498,-**

MICHAEL LAMM
 Computersysteme Hardware-Software

Schönbornring 14
 6078 Neu-Isenburg 2
 Tel.: 06102 / 5 25 35

* unverbindliche Preisempfehlung
 Bestellungen werden telefonisch oder schriftlich entgegengenommen. Der Versand erfolgt ausschließlich per Nachnahme zzgl. DM 9,- oder bei Vorauscheck zzgl. DM 6,- Versandkostenpauschale. Auslandslieferungen nur gegen Vorkasse des Betrages abzgl. 14% und zzgl. DM 14,- Versandkostenanteil.
NUR VERSANDHANDEL, Geschäftszeit Montag, Dienstag, Donnerstag und Freitag von 15 Uhr bis 17.30 Uhr.

Eine Shell zum Abtippen!

Viele Amiga-Benutzer haben schon von der Metacomco-Shell gehört, mit der die Arbeit im CLI erleichtert wird. Wir bieten Ihnen so ein Programm zum Abtippen.

Das Programm »Amiga-Shell« bietet viele Funktionen, die das Arbeiten im CLI vereinfachen. Jeder Benutzer, der dort viel arbeitet, wird das Programm bald der Erleichterung wegen nicht mehr missen wollen.

Sie kennen sicher das Problem: Sie haben gerade eine lange Befehlszeile eingegeben und dabei einen Tippfehler gemacht. Mit dem normalen CLI müssen Sie jetzt den gesamten Text erneut tippen. Hier bietet die Amiga-Shell einen erheblich größeren Komfort. In der Zeile können Sie die Tasten <Cursor rechts>, <Cursor links>, <Backspace> und benutzen. Wenn Sie also am Anfang der Zeile einen Fehler gemacht haben, fahren Sie mit dem Cursor auf die entsprechende Stelle und ändern den Text entsprechend ab. Beim Editieren ist normalerweise der Einfügemodus eingeschaltet. Das heißt, daß an der Cursor-Position Text eingefügt wird. Dies läßt sich jedoch abschalten. Mit der Tab-Taste schalten Sie zwischen Überschreiben und Einfügen um.

Aber auch wenn Sie die letzte Zeile schon mit <RET ^N> beendet haben, können Sie sie wieder auf den Bildschirm bekommen. Amiga-Shell merkt sich in einer Liste die letzten zwanzig Befehle, die Sie eingegeben haben. Die Befehle erreichen Sie durch Drücken der Tasten <Cursor hoch> oder <Cursor runter>. Wenn der gesuchte Befehl dann hinter dem Prompt steht, kann er natürlich noch einmal editiert werden. Um die gesamte Liste der letzten Befehle auf den Bildschirm zu bekommen, geben Sie HISTORY ein. Wenn Sie mehr als die voreingestellten zwanzig Befehle in der Liste haben wollen, übergeben Sie noch eine Zahl von 20 bis 99. Wollen Sie eine Liste mit 50 Einträgen, geben Sie einfach ein:

```
HISTORY 50
```

Ein weiterer nützlicher Befehl ist CLS, der das Fenster löscht und den Cursor in die linke obere Ecke setzt. Übrigens können Sie mehrere Befehle in einer Zeile eingeben. Dazu müssen die einzelnen Anweisungen nur durch Strichpunkte getrennt werden.

```
CLS;DIR df0;;DIR df1:
```

Diese Befehlszeile löscht zuerst den Bildschirm und gibt dann das Directory von df0: und anschließend von df1: aus. Aber Amiga-Shell kann noch viel mehr. Durch die Belegung der Funktionstasten mit immer wieder benötigten Befehlen läßt sich viel Zeit und Arbeit sparen. Der Befehl zur Belegung ist SET. Ein denkbarer Aufruf ist:

```
SET f1 DIR df0:
```

Danach bewirkt ein Druck auf die Taste <F1>, daß in der aktuellen Zeile der Text »DIR df0:« erscheint. Natürlich können Sie diesen Text beliebig editieren. Mit diesem Befehl können Sie die Funktionstasten von <F1> bis <F10> mit Text belegen. Dabei hat die Funktionstaste <F10> die Bezeichnung »f0«. Zusätzlich zu den zehn »normalen« Funktionstasten können Sie noch die Funktionstasten mit <Shift> zusammen definieren. Dann wird beim Aufruf von SET aber das »f« groß geschrieben:

```
SET F5 info
```

Wenn Sie jetzt <Shift> <F5> drücken, erscheint der Text »info«.

Ein sehr mächtiger Befehl ist ALIAS. Er ersetzt vorgegebene Texte durch beliebige andere.

```
ALIAS gotoram ASSIGN c: ram:c;CD ram:
```

Wenn Sie nach dieser Definition »gotoram« eingeben, werden die zwei Befehle (ASSIGN und CD) durchgeführt. Dadurch lassen sich lange, immer wiederkehrende Befehlssequenzen sehr gut abkürzen. Ein besonderes ALIAS gibt es auch noch, nämlich den für »_Prompt«. Mit

```
ALIAS _Prompt Hallo:
```

erreichen Sie, daß in Zukunft das Prompt der Shell (normalerweise das Größerzeichen) verändert wird. Vor jeder Eingabezeile erscheint also nun »Hallo:«.

Doch mit ALIAS lassen sich viel erstaunlichere Vorgänge auslösen. Durch die zwei folgenden ALIAS-Anweisungen kann man viel Arbeit und Denken sparen. Es ist oft so, daß man längere Zeit mit einer Datei arbeitet und diese öfters ausdrucken will:

```
ALIAS setname DIR df0;;ECHO "Dateiname:";INPUT datei
```

Diese Sequenz zeigt den Inhalt der Diskette df0: an, gibt den Text »Dateiname:« aus und erwartet die Eingabe eines Dateinamens. So weit so gut, sinnvoll wird das Ganze aber erst durch folgenden Befehl:

```
ALIAS print RUN COPY Xfile prt:
```

Das »X« in »Xfile« steht für ein umgekehrtes Ausrufezeichen, das man mit <Alt> <i> erreicht. Wenn Sie nun mit »setname« einen Namen eingesetzt haben, können Sie mit »print« erreichen, daß die Datei mit dem eingegebenen Namen ausgedruckt wird. Man kann also einen Aliastext in einen anderen einfügen, in dem man das umgekehrte Ausrufezeichen davorsetzt.

Eine bestimmte Art der Zuweisung dürfen Sie allerdings nicht benutzen, wenn Sie keinen Wert auf eine Guru-Meditation legen.

```
ALIAS a Xa
```

Das X steht wieder für <Alt> <i>. Hierbei ruft sich »a« nämlich immer wieder selbst auf. Um eine Liste aller Aliasnamen zu erhalten, geben Sie ALIAS ohne Parameter ein.

Wer viel arbeitet, wechselt auch oft das Unterverzeichnis, in dem er sich befindet. Im normalen CLI benötigt man dazu den Befehl »CD«. Amiga-Shell erleichtert auch hier die Arbeit, da sie selbständig erkennt, ob es sich um eine Datei oder ein Directory handelt. Bei Eingabe von

```
ram:
```

wechselt man das Verzeichnis und befindet sich dann auf der RAM-Disk. Natürlich können hier auch längere Pfadnamen verwendet werden.

Viel Komfort im CLI

Für den CLI-Befehl EXECUTE gibt es eine Entsprechung für die Amiga-Shell: »exec«. Sie funktioniert genau wie der alte Befehl, nur kann sie auch die Befehle der Amiga-Shell durchführen. Somit kann man eine eigene Startup-Sequence für die Amiga-Shell erstellen. In dieser Datei können dann Tastenbelegungen und Aliasdefinitionen stehen.

Für diejenigen, die aus dem Programm noch lernen wollen, folgt nun noch eine Erläuterung zum Programm selbst. Nach dem Initialisieren der Variablen prüft das Programm, ob im Programmaufruf noch der Name einer Startup-Sequence angegeben ist. Ist das der Fall, wird die Routine Execfile aufgerufen. Jetzt kommt das Programm in die Hauptschleife. In ihr werden die Eingaben mit Hilfe von GetRawKey verarbeitet. Dieser Befehl liest einzelne Tastendrücke von der Tastatur, ohne auf ein <RETURN> zu warten. Die Eingaben werden durch die Routine auch vorverarbeitet. Bei den mehreren Zeichen langen Codes der F-Tasten zum Beispiel erfolgt eine Umwandlung in Zeichen mit negativem Vorzeichen. Aus diesen Werten wird in der Hauptzeile die eigentliche Kommandozeile generiert. Empfängt die Hauptschleife ein positives Zeichen (also ASCII), fügt Amiga-Shell das Zeichen einfach in die Zeile ein. Bei negativem Vorzeichen werden je nachdem die Routinen zur Cursorpositionierung, Historyverwaltung und Funktionstastenauswertung angesprochen.

Bei einer Funktionstaste wird die Routine »strins()« in Zeile 181 aufgerufen, die den Text der Funktionstaste in die Kommandozeile einfügt. Blättert man mit <Cursor rauf/runter> in der History, wird »printhistory()« (Zeile 380) aufgerufen, was die Kommandozeile durch einen History-Befehl ersetzt.

Bei Drücken von <RETURN>, wird die neue Kommandozeile in die History eingefügt und anschließend »comline()« (Zeile 272) angesprungen. Diese Routine bildet zusammen mit »execbef()« (Zeile 299) das Herz der Amiga-Shell.

In comline() wird die Commandline, falls in ihr mehrere Befehle stehen, zerlegt. Aliasstrings werden durch die entsprechenden Strings ersetzt. Die so erhaltenen Einzelbefehle werden an execbef() übergeben. Diese Routine prüft als erstes, ob es sich um einen Shellinternen Befehl (zum Beispiel SET) handelt. Ist das nicht der Fall, prüft das Programm mit Hilfe des FileInfoBlocks, ob es sich um ein Programm oder ein Directory handelt. Je nachdem wird anschließend das File mit Execute ausgeführt oder das Directory mit cd() angewählt.

Nachfolgend sollen noch einige der Funktionen beschrieben werden.

— stralias():

Verwaltet alias-Anweisungen. Prüft, ob ein entsprechender String schon existiert. Wenn ja, wird er gelöscht, und damit der dynamisch verwaltete Speicher wieder freigegeben. Dann holt sich Amiga-Shell einen Speicherplatz der entsprechenden Größe vom System und speichert den Text der Aliaszuweisung.

— historyin():

Der Speicher für die History wird zyklisch verwaltet. Wenn die aktuelle Position in der Liste (hist) größer als die maximale Anzahl der Einträge (hismax) ist, beginnt die Liste von vorne. Nach dem Löschen des alten History-Eintrags erfolgt der Eintrag des neuen.

— history():

Legt die Länge der History fest und listet die aktuelle History

— set():

Speichert und löscht die Funktionstastenbelegung

— stralias():

Dieser Programmteil ersetzt die mit ALIAS definierten Texte durch die ihnen zugewiesenen Texte. Da es rekursiv ist, kann ein Aliasstring wieder einen Aliasstring enthalten. Bei passendem Einsatz kann sich das Programm für immer damit beschäftigen (Endlosschleife).

— decode():

Sieht nach, ob in »text[]« ein Amiga-Shell-Befehl steht, wenn ja, wird die Nummer zurückgegeben, andernfalls 0. Die Befehle müssen in »befehle[]« stehen, und großgeschrieben sein.

— aliasuse():

Ersetzt die aliasnamen durch die zugewiesenen Zeichenketten.

— cd():

Macht das gleiche wie der CLI-Befehl

— input():

Verlangt die Eingabe des zweiten Teils einer Aliaszuweisung durch den Benutzer.

— execfile():

ALIAS [text1] [text2]
EXEC dateiname
CLS
HILFE
QUIT
SET [Funktionstaste] [text]
INPUT name
HISTORY [anzahl]

Tabelle.
Die Befehle der »Amiga-Shell«, die Parameter in eckigen Klammern sind optional

Führt ein Batchfile aus, das auch Amiga-Shell-Befehle enthalten darf.

— histo():

Listet die letzten Eingaben oder legt die Länge der History fest.

— RawModeOn():

Schaltet das Console-Device auf Eingabe von Einzelzeichen um.

— RawModeOff():

Schaltet in den normalen Modus zurück.

— hilfe():

Gibt eine kurze Anleitung aus.

Für diejenigen, die Amiga-Shell noch um eigene Befehle erweitern wollen, ist noch die Variablenliste interessant.

x — Cursorposition in der Kommandozeile

xm — Anzahl der Zeichen in der Kommandozeile

hist — Zeiger auf aktuelles Historyelement für eine neue Zuweisung nach <RETURN>

hismax — maximale Anzahl der Elemente in der History

his — zeigt beim »Blättern« auf das aktuelle Element

strg und text — enthalten die aktuelle Commandline

fkey — Zeiger auf die Funktionstastenstrings

alias — Zeiger auf die Aliasstrings

history — Zeiger auf die Historystrings

befehle — Zeiger auf die Befehlsnamen

end — Flag für Ende (wird durch QUIT gesetzt)

alimax — Anzahl der Aliaszuweisungen

befmax — Anzahl der Befehle

Und falls Sie etwas vergessen haben, erinnern Sie »hilfe« an die Fähigkeiten von Amiga-Shell. Um das Programm zu verlassen, gibt man einfach »quit« ein. Aber wer will schon auf diesen Komfort verzichten?
(Dirk Heckmann/rb)

Programmname: Amiga Shell

Computer: A500, A1000, A2000 mit Kickstart 1.2

Sprache: C

Compiler: Aztec-C V3.40

Aufrufe: cc amigashell +l, ln amigashell -lc32

DFÜ-Anwenderfreundlich, damit Sie den Anschluß nicht verlieren.

Akustikkoppler-Dataphon S 21/23 d

- Automatischer Geschwindigkeitswandler
- Induktiv, akustische Umschaltung
- BTX-fähig
- Anmelde- und gebührenfrei
- Mit Zulassung der Post (FTZ-Nr.)

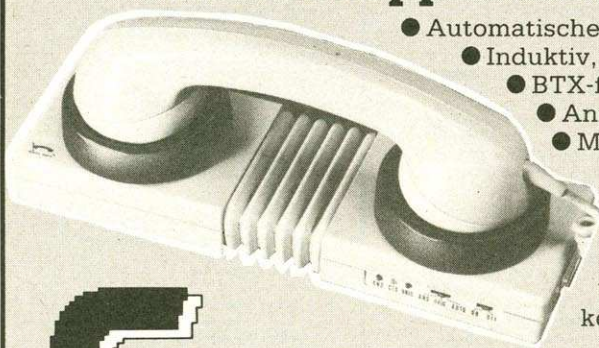

Amiga-Superset

für die Amiga-Versionen 500, 1000, 2000, inkl. Original-Diskette und dt. Handbuch.

Best.-Nr.
95 47 21

Set

498.-



Hauptverwaltung: 8452 Hirschau

Filialen in: Berlin · Hamburg · Essen · München · Nürnberg

Mindestbestellwert DM 25.- Ab DM 200.- Auftragswert porto- und verpackungskostenfrei.

Schnell und bequem per
Telefon
**09622/
30-188**



Gleich mitbestellen:
Den neuen
kostenlosen
Computer-Katalog
„Drum +
Dran“
Best.-Nr.
95 00 25

Programm : Amiga Shell

```

1 4y0 #include <exec/types.h>
2 0n #include <libraries/dos.h>
3 AF #include <exec/memory.h>
4 DO #include <stdio.h>
5 UF #include <sgtty.h>
6 2p int c,x, xm, in, hist, his, hismax;
7 d6 char text[200], strg[200];
8 uC char *fkey[24];
9 uZ static char *befehle[]={
10 Ks "CD", "SET", "HILFE", "QUIT", "ALIAS", "CLS", "INPUT", "EXEC", "HISTO
RY", };
11 zF char *alias[200];
12 3u char *history[100];
13 ZM int befmax, ali, alimax, end;
14 9d ULONG DosBase;
15 Jf main(argc, argv)
16 gG int argc;
17 8F char *argv[];
18 Eh {
19 Yq1 int i, t, bef, loop, br;
20 zu in=1; x=0; xm=0; befmax=9; end=0; hismax=20;
21 HU ali=1; alimax=1;
22 8D hist=-1;
23 CJ /* alle noetigen und unoetigen libraries oeffnen */
24 jb2 if ((DosBase=OpenLibrary("dos.library", 0L))==0) exit();
25 IL1 /* F-Tasten als undef kennzeichnen */
26 NV for (i=0; i<24; i++)
27 ky2 fkey[i]=0;
28 j81 /* History auf Null */
29 Vg for (i=0; i<90; i++)
30 7A2 history[i]=0;
31 zo1 /* alias prompt als > setzen */;
32 jQ if((alias[0]=AllocMem(8,0))==0) exit();
33 00 if((alias[1]=AllocMem(2,0))==0) exit();
34 qu strcpy(alias[0], "_Prompt");
35 uF strcpy(alias[1], ">");
36 Sd RawModeOn();
37 uQ /* auf startup sequence checken */
38 rg if (argc==2)
39 Dm2 if (*argv[1]=='?') /* Hilfe geben */
40 A73 hilfe();
41 UH2 else
42 c5 {
43 k43 strcpy(&text[0], argv[1]);
44 gF execfile(1); /* startup sequence ausfuehren */
45 JE2 }
46 W30 while (end!=1)
47 hA {
48 q91 x=0; xm=0;
49 VC printf("%s", alias[1]);
50 Gv text[0]=0;

```

```

51 ai while((c=GetRawKey())!=13)
52 mF2 {
53 nF3 if (c>0) /* also ascii */
54 Ux4 switch(c)
55 pI {
56 Fa5 case 127:if (x<xm) {tdel(x);scr_odelete();}break;
57 cw case 8 :if (x>0) {x--;scr_bs();scr_cdelete();tdel(x);
}break;
58 4I case 9 :if (in==0) in=1;else in=0;break;
59 fZ default:
60 H46 if (in==0||x==xm)
61 v07 {
62 AJ2 putchar(c) /* Zeichen ausgeben */;
63 gJ text[x++]=c; /* und in Puffer */;
64 N1 xm++; /* Puffer ende erhoeihen*/
65 P2 if (xm>100) {xm--;x--;}
66 4Z7 }
67 uh6 else
68 2V7 {
69 jp8 scr_cinsert();
70 LE putchar(c);
71 Hk binsert(x);
72 eU text[x++]=c;
73 xE xm++;
74 Ch7 }
75 Di4 }
76 3q3 else
77 y14 if (c<-20)
78 sL6 switch(c)
79 Dg7 {
80 3q8 case -30:printheory(-1);break;
81 It case -31:printheory( 1);break;
82 br case -32:if (x<xm) {x++;scr_cursrt();}break;
83 X1 case -33:if (x>0) {x--;scr_bs() };break;
84 Mr7 }
85 8U5 else /* F-Key auswerten */
86 Qs6 if (fkey[-c]!=0)
87 8d7 strins(fkey[-c]);/* fkey in text einfuegen */
88 Qv2 }
89 8o1 text [xm]='\0';
90 Ve putchar('\n');
91 Qc historyin();
92 qj delspace(); /* space vor erstem zeichen */
93 63 if (strlen(&text[0])!=0) comline();
94 W10 }
95 Uq1 /* Programm verlassen und Mem freigeben */
96 nj /* alias freigeben */
97 pt for (i=0; i<(alimax*2); i++)
98 ON2 if (alias[i]!=0)
99 sd3 FreeMem(alias[i], strlen(alias[i])+1);
100 za1 /* Speicher fuer di F-Tasten */
101 OT for (i=0; i<21; i++)
102 BF2 if (fkey[i]!=0)
103 Kw3 FreeMem(fkey[i], strlen(fkey[i])+1);

```

DAS AMIGA PROJEKT

DER AUDIODIGITIZER DER LUXUSKLASSE

8 Monate Entwicklungszeit stecken in diesem SAMPLER!
Hier einige Features von DSound in Stichworten:

- Erzeugen von SOUNDS im STANDARD-FORMAT
- Erzeugen von SOUNDS im IFF-FORMAT
- Erzeugen von Instrumenten im IFF-FORMAT
- Erzeugen von perkussiven SONIX-INSTRUMENTS (Pauke, Becken etc.)
- Erzeugen von nichtperkussiven SONIX-INSTRUMENTS (Trompette etc.)
- ECHO- und HALLEFFEKTE in STEREO mit fertigen SOUND-SAMPLES. DIGITIZER direkt als ECHO-GERÄT benutzen (ohne zu sampeln!)
- EFFEKT-BOARD mit FM u. AM-Modulationsmöglichkeiten
- PLAYBACK-Geschwindigkeit während der Wiedergabe ändern.
- SAMPLING direkt auf DISK (anstatt ins RAM, SUPER-LONG-PLAY-DISK)
- Komplett in ASSEMBLER programmiert.

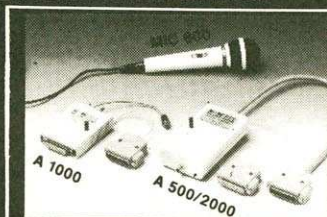

Viele weitere Möglichkeiten!
Skeptiker fordern unsere DEMO-DISK an. (Schutzgebühr DM 10,-)

DE LUXE SOUND V.2.2. PLUS

DSOUND V.2.2. PLUS für AMIGA 1000 komplettes Gerät im Gehäuse mit Anleitung, Steuersoftware und Demo-Sounds
nur 198,- DM

DSOUND V.2.2. PLUS für AMIGA 500 / AMIGA 2000 technische Einzelheiten und Lieferumfang wie bei A 1000. (siehe Abbildung)
nur 228,- DM

DSOUND 2.2 DEMO-DISK mit der Original-Anleitung und DEMO-SOUNDS
nur 10,- DM

MIC 600 passendes Dynamikmikrofon für DSound-Sampler
nur 25,- DM

AK 2 passendes 2m Adapterkabel "DIN-5-STEREO auf CINCH"
nur 7,- DM

AMIGA-LAUFWERKE anschlussfertig ein AMIGA 500/1000/2000 mit Metallgehäuse (kunststofflackiert), Busdurchführung und Driveabschalter!

3,5" Einzellauf nur 369,- DM
3,5" Doppellauf nur 698,- DM
5,25" Einzellauf nur 448,- DM
3,5/5,25" Kombi nur 795,- DM

EASY-TITLE Superkurzer Titelmarker! Lädt ILBM LO-RES, MED-RES, HI-RES INTERLACED, PAL-FORMAT, DIGI-VIEW und HAM-Bilder sowie SOUNDFILES im DSound/FUTURESound-Format
nur 29,- DM

STRING RELACER sucht und ersetzt ASCII-Strings schnell und komfortabel. Unser neuester GIG!
nur 29,- DM

BOOT-TITEL erzeugt einen Titelvorspann in 4096 FARBEN !!! im Bootsektor mit diversen DPAINT Brushes
nur 29,- DM

PILBM mit diesem Epson kompatiblen Druckertreiber können Sie z.Bsp. DPAINT-PICS verzerrungsfrei ausdrucken z.Bsp. Layouts in Hires!
nur 29,- DM

CPCLD wandelt PCLO 3.0 Layouts in ILBM Hi-Res-Pics (DPAINT)! Weiterverarbeitung mit DPAINT, Ausdruck ohne Plotter !! Ein nützliches Tool!
nur 29,- DM

Alle obigen Programme in Assembler!

Preise für Rechner, Drucker Zubehör etc. etc. auf Anfrage!!

H C C hagenau computer
MÜNSTERSTRASSE 202

D-4700 HAMM 5

☎ (0 23 81) 67 31 65

Die Lieferung erfolgt per Nachnahme zzgl. Versandkosten.

Händleranfragen willkommen

```

104 LJ1 /* History freigeben */
105 OS for (i=0;i<20;i++)
106 uu2 if (history[i]!=0)
107 L73 FreeMem(history[i],strlen(history[i])+1);
108 up1 /* normal Consolens Modus */
109 p0 RawModeOff();
110 mHO }
111 35 binsert(x)
112 Bj int x ;
113 LE {
114 aG1 int v;
115 Dd for (v=160;v>=x;v--)
116 tW2 text[v+1]=text[v];
117 t00 }
118 XN tdel(x)
119 rP int x;
120 sL {
121 Rx1 int i;
122 AR for (i=x;i<160;i++)
123 ja2 text[i]=text[i+1];
124 my1 if(xm>0) xm--;
125 lW0 }
126 e3 sdel()
127 zS {
128 Y41 int i;
129 Yr for (i=0;i<199;i++)
130 e82 strg[i]=strg[i+1];
131 7c0 }
132 Ji delspace()
133 5Y {
134 nR1 while(text[0]==32)
135 EL2 tdel(0);
136 Ch0 }
137 U3 decode ()
138 Ad {
139 Tg1 int len,bef,r,befehl,i,sd;
140 q1 char *string;
141 r1 befehl=0;
142 s8 for (bef=0;bef<befmax;bef++)
143 Fi2 {
144 UH3 string=befehle[bef];
145 b5 r=0;
146 KR len=strlen(string);
147 od for (i=0;i<len;i++)
148 HI4 if (toupper(text[i])!=*(string++)) r=1;
149 K23 if (text[len]!=0 && text[len]!=32) sd=1;else sd=0;
150 aC if (r==0 && sd==0) befehl=bef+1;
151 Rw2 }
152 6v1 return(befehl);
153 Ty0 }
154 bW setfkey()
155 Ru {
156 ZU1 int fk;
157 rD fk=-1;
158 hk tdel(0);tdel(0);tdel(0); /* set loeschen */
159 Gp delspace(); /* spacezeichen bis zum f loeschen */
160 i8 if (text[0]==0)
161 X02 {
162 dY3 for (fk=1;fk<21;fk++)
163 RL4 if (fkey[fk]!=0)
164 WQ6 printf("Key %2d %s\n",fk,fkey[fk]);
165 Et3 return ();
166 gB2 }
167 SV1 if (text[0]=='f') fk=0 ;
168 Sq if (text[0]=='F') fk=10;
169 c9 if (fk==--1) {printf("Def siehe Handbuch");return();}
170 UO fk=fk+text[1]-'0';
171 IC if (fk==10) fk=20;
172 eY if (fk==0 ) fk=10;
173 iN if (fk<1 || fk>20) {printf("F-Key S 22");return();}
174 7M tdel(0);tdel(0);tdel(0);/* fx_ loeschen */
175 dX if (fkey[fk]!=0)
176 zn2 FreeMem(fkey[fk],strlen(fkey[fk])+1);
177 OA1 fkey[fk]=AllocMem(strlen(&text[0])+1,0);
178 ga if (fkey[fk]!=0)
179 Cr2 strcpy(fkey[fk],&text[0]);
180 uP0 }
181 xi strins(string)
182 WR char *string;
183 tM {
184 JU1 int t,i;
185 oW t=strlen(string);
186 dV for (i=0;i<t;i++)
187 xQ4 {
188 Ad5 binsert(x);
189 BG text[x]=*string;
190 gm scr_insert();
191 uY putchar(text[x]);
192 kA x++;string++;xm++;
193 7c4 }
194 8d0 }
195 d9 aliasuse()
196 6Z {
197 VD1 int flag,i,t,f,len,pos,wimpel ;
198 fg char buff[100],c;
199 nG len=0;
200 2C while (text[len++]!=0); /* zeilen laenge =bef laenge */
201 Fe len--;
202 qE i=-1;
203 At for (t=0;t<alimax;t++) /* alias finden */
204 sP2 if (!strcmp(alias[2*t],&text[0],len)) i=t;
205 xI1 if (i!=-1) strcpy(&text[0],alias[2*i+1]);
206 O9 /* inlin alias erkennen */
207 qt0 wimpel=0;
208 Fw while(wimpel==0)
209 Jm {
210 xI1 wimpel=1;
211 bi len=strlen(&text[0]);
212 Mv t=-1;
213 fT for (i=0;i<len-1;i++) /* alias suchen */
214 Or2 {
215 He3 if (text[i]=='')
216 r54 {t=i;}
217 VO2 }
218 cO1 pos=t;
219 SR if (t!=-1) /* alias gefunden */
220 Ux2 {
221 473 wimpel=0;
222 Yt i=0;
223 3d tdel(pos);
224 6T flag=0;
225 U3 while (flag==0)
226 a34 {
227 ff5 buff[i]=text[t];
228 zH if (buff[i]==32 || buff[i]==0) flag=1;
229 EZ i++;t++;
230 iD4 }
231 9A3 buff [i]=0;len=i;
232 w0 for (i=0;i<len-1;i++) /* zuweisung loeschen */
233 Dn4 tdel(pos);
234 gU3 if (text[pos]==32) tdel(pos);
235 Es xm=xm-len;
236 Et /* Zeiger auf alias finden */
237 Je f=-1;
238 9c for (i=0;i<alimax;i++)
239 Gp4 if (!strcmp(&buff[0],alias[i*2],len-1)) f=i;
240 Yr3 if (f!=-1)
241 hr3 { /* alias einfuegen */
242 cO5 for (i=0;i<strlen(alias[f*2+1]);i++)
243 rK6 {
244 BU7 binsert(pos);
245 O8 text[pos+]=*(alias[f*2+1]+i);
246 k1 xm++;
247 zU6 }
248 OV4 }
249 lW2 }
250 2X0 }
251 3Y }
252 2l cd ()
253 lU {
254 6f1 BPTR dir,l1;
255 Xk struct FileInfoBlock *eintrag;
256 Rz eintrag=(struct FileInfoBlock *)
257 Mh5 AllocMem(sizeof(struct FileInfoBlock),MEMF_CLEAR);
258 lgl tdel(0);tdel(0);
259 E4 delspace();
260 lY dir=Lock(&text[0],ACCESS_READ);
261 ZV if (dir==NULL)
262 Ad2 {
263 bH3 printf("Directory &s nicht vorhanden\n",&text[0]);
264 Tf FreeMem(eintrag,sizeof(struct FileInfoBlock));

```

Listing. Komfort im CLI mit »Amiga-Shell«. Listing bitte ohne Zeilennummern eingeben. Bitte den Checksummer auf Seite 76 verwenden.

```

265 8y    return();
266 In2  }
267 Hp1  ll=CurrentDir(dir);
268 Kn    UnLock(ll);
269 dc    Examine(dir,eintrag);
270 Z1    FreeMem(eintrag,sizeof(struct FileInfoBlock));
271 Ns0  }
272 d0    comline()
273 Lo    {
274 Ce1   int bef,i,c,r,flg;
275 V1    bef=decode();
276 B7    if (bef!=2 && bef!=5 && bef!=8)    * alias und set */
277 Ps    {
278 qn2   aliasuse();
279 fP    strcpy(&strg[0]&&text[0]);
280 GS    while (strg[0]!='\0')
281 Tw    {
282 oI3   r=0;
283 BN    while (strg[0]!=';' && strg[0]!='\0')
284 Wz    {
285 3M4   text[r]=strg[0];
286 gn    r++;
287 YO    sdel();
288 e93   }
289 Fy    text[r]=0;
290 my    if (strg[0]=='\;') sdel();
291 ka    delspace();
292 OZ    if (text[0]!='\0' && text[0]!='\13')
293 4A4   exebebef();
294 kF2   }
295 lG1   }
296 b0    else
297 8E2   exebebef();
298 oJ0   }
299 ze    exebebef()
300 mF    {
311 ze1   int bef,i,r,flag;
302 vl    delspace();
303 xA    bef=decode();
304 IH    if (bef!=0) /* befehl erkennen und ausfuehren */
305 NQ2   switch(bef)
306 sL    {
307 bE3   case 1: cd()          ;break;
308 93    case 2: setfkey()     ;break;
309 hr    case 3: hilfe()      ;break;
310 sV    case 4: end-1       ;break;
311 SI    case 5: stralias()  ;break;
312 T4    case 6: scr_clear() ;break;
313 Hk    case 7: input()     ;break;
314 QC    case 8: bef=execfile(0);break;
315 XI    case 9: histo()     ;break;
316 6b2   }
317 sw1   else /* dos befehl */
318 4X    {
319 rR2   /* space im text => kein cd */
320 qx    i=0;flag=0;
321 Cy    while(text[i]!='\0')
322 8b    {
323 A03   if (text[i]=='32') flag=1;
324 Oy    i++;
325 Fk2   }
326 6R    if (flag == 0)
327 TY3   if (checkdir()==1)
328 V34   {
329 dw5   binsert(0);
330 x7    binsert(0); /* weil cd 2 Zeichen loescht */
331 eM    cd();
332 Mr4   }
333 Cz3   else
334 Oj    Execute(&text[0],0L,0L);
335 UD2   else /* File usfuehren * */
336 2I3   Execute(&text[0],0L,0L);
337 Rwl   }
338 Sx0   }
339 lV    checkdir()
340 Qt    {
341 VV1   BPTR dir;
342 Vo    struct FileInfoBlock *fib;
343 tp    int r;
344 qR    /* ram fuer fib */
345 y0    fib=AllocMem(sizeof(struct FileInfoBlock),MEMF_CLEAR);
346 9w    dir=Lock(&text[0],ACCESS_READ);
347 rL    r=0;
348 On    if (dir==0) r=0;

```

```

349 SF    else
350 hh2   if (Examine(dir,fib)!=0)
351 oU3   if (fib->fib_DirEntryType>0) r=1;
352 T91   UnLock(dir);
353 m0    FreeMem(fib,sizeof(struct FileInfoBlock));
354 RQ    return(r);
355 JEO   }
356 5E    input ()          /* eingabe eines alias */
357 hA    {
358 Q71   int len;
359 iq    char c;
360 O7    len=strlen(&text[0]);
361 Y1    text[len]=32; /* space namen einfuegen */
362 u5    RawModeOff();
363 Op    while((c=getchar())!='\n')
364 rv3   text[++len]=c;
365 2I1   text[len+1]=0;
366 mx    RawModeOn();
367 nV    stralias();
368 wR0   }
369 bM    historyin()
370 uN    {
371 8J1   int i,r,t,flag;
372 ht    hist=hist+1;
373 ra    if (hist>19) hist=0;
374 kd    his=hist+1;
375 he    if (history[hist]!=0)
376 lk2   FreeMem(history[hist],strlen(history[hist])+1);
377 He1   history[hist]=AllocMem(strlen(&text[0])+1,MEMF_CLEAR);
378 8m    strcpy(history[hist],&text[0]);
379 7c0   }
380 o1    printhistory(dr)
381 EO    int dr;
382 6Z    {
383 n51   int t,i,r,flag;
384 5W    his=his+dr;
385 p2    if (his>hismax) his=0;
386 HV    if (his<0 ) his=hismax;
387 2C    if (history[his]!='\0')
388 Cf    {
389 av2   putchar(13); /* an anfang der Zeile */
390 Xu    printf("
");
391 B1    putchar(13);
392 2j    printf("%s",alias[1]);
393 ly    printf("%s",history[his]);
394 Zo    strcpy(&text[0],history[his]);
395 7Z    xm=strlen(history[his]);
396 8w    x=xm;
397 Pu1   }
398 F2    else
399 Nq    {
400 Ku2   putchar(13);
401 15    printf("
");
402 Mw    putchar(13);
403 Du    printf("%s",alias[1]);
404 JX    xxm=0;x=0;
405 X21   }
406 Y30   }
407 UO    execfile(flag)
408 GO    int flag;
409 XO    {
410 Xv1   int datei,i,t,r;
411 Yg    char c;
412 HT    FILE *fp,*fopen();
413 d3    c=15;
414 rv    if (flag==0) /* normaler aufruf */
415 Uu    {tdel(0);tdel(0);tdel(0);tdel(0);}
416 lb    delspace();
417 xX    fp=fopen(&text[0],"r");
418 vk    if (fp==0)
419 ts2   printf("File %s nicht gefunden\n",&text[0]);
420 b01   else
421 qp2   while (c!=EOF)
422 kD    {
423 n83   i=0;
424 x0    while ((c=getc(fp))!=EOF && c!=0x0a)
425 rS4   text[i++]=c;
426 yE3   text[i]=0; /* end of line */
427 wm    delspace();
428 WE    if (text[0]!='\0' && text[0]!='#' && text[0]!=';')
comline();
429 v2   }

```

PROGRAMMIEREN

```

430 4w1 fclose(fp);
431 P4 text[0]=0;
432 S8 text[1]=0;
433 L1 return(30);
434 OVO }
435 nJ hilfe()
436 yR {
437 fs1 printf(" by Dirk Heckmann 15.09.1987\n\n");
438 xH printf("mit 'set fx $' kann man dir F-Tasten belegen.\n");
439 M5 printf("x ist eine Zahl zwischen 0 und 9 und gibt die Taste
an.\n");
440 Mu printf("0=10 1=1 2=2 ... 9=9 . Mit SHIFT F kann man die ge-\
n");
441 eJ printf("shifteten F-Tasten definieren. $ ist der gewünschte
string\n\n");
442 TH printf("Mit 'alias $0 $1' kann man String $0 die $1 zuweise
n.\n");
443 yU printf("Gibt man dann $0 ein wird zum Ausführen $1 verwendet
.\n");
444 3n printf("Will man innerhalb eines Textes einen alias $ einfüg
en\n");
445 18 printf("muss man in mit (alt i) davor und SPACE danach sch
reiben.\n");
446 p5 printf("2 Space wenn hinter der $ wenn noch 1 Space bleiben
soll.\n\n");
447 pv printf("Mit 'exec filename' kann man ein BatchFile auf die i
nternen\n");
448 f0 printf("Befehle anwenden (alias,set).\n\n");
449 IJ printf("Der cd Befehl braucht nicht mehr eingegeben zuwerden
,\n");
450 sG printf("das Prog erkennt selbstständig ob es sich um ein DIR
\n");
451 7k printf("oder ein File handelt.\n");
452 pw printf("Input funktioniert wie alias, nur das der Benutzer $
1 ein-\n");
453 G1 printf("geben muss (wie Input bei Basic).\n");
454 Kp0 }
455 fs histo()
456 I1 {
457 eB1 int i,flag;
458 4x for (i=0;i<7;i++)
459 CW2 tdel(0); /* 'history' loeschen */
460 TJ1 deldspace();
461 ua flag=0;i=hist;
462 a0 if (text[0]==0)
463 Kt2 while (flag==0)
464 Qt {
465 HF3 i++;
466 j1 if (i>hismax) i=0;
467 Qz if (i==hist) flag=1;
468 kk if (history[i]!=0)
469 Q84 printf("%s\n",history[i]);
470 a52 }
471 QD1 else
472 Y12 {
473 KA3 if ((flag=text[0]-48)<0 || flag>9) return();
474 ho tdel(0);
475 RP if (text[0]!=0)
476 c5 {
477 Fn4 flag=flag*10;
478 on if ((i=text[0]-48)<0 || i>9) return();
479 y6 flag=flag+i;
480 kF3 }
481 tC if (flag>2) hismax=flag;
482 N4 printf("new History %d Lines\nOld History destroyed\n",his
max);
483 KE his=1;hist=0;
484 oJ2 }
485 pK0 }
486 q7 stralias()
487 nG {
488 AW1 int i,len,el,k,t,flag;
489 8d char name[100];
490 UL for (i=0;i<5;i++)
491 y52 tdel(0);
492 zp1 deldspace();
493 ui if (text[0]==0) /* alias liste */
494 uN {
495 I12 for (i=0;i<alimax;i++)
496 8t3 printf("%s %s\n",alias[2*i],alias[2*i+1]);
497 s12 return();

```

Listing. Komfort im CLI mit »Amiga-Shell« (Fortsetzung)

AMIGA PUBLIC DOMAIN SOFTWARE ARCHIV

★ Neue Preise ★ Neue Software ★ Kurze Lieferzeit ★

30 Disketten Ihrer Wahl für nur 145,- DM

Über 420 Disketten haben wir in unserem Archiv.	Nur 145,- DM für jedes Paket mit 30 PD-Disks.
Fred Fish Panorama Faug Hot Mix Amicus Amuse S.A.C.C. Casa Mi Amiga Amigazin Juice Magazin Winners Cycle System T.B.A.G. Kick V1.2 Taifun Disks Chiron Conceptions A.A.A. E.S.P.D. Disks Auge 4000 Ray Tracing Con. V2.0	Nr. 1a = Fred Fish 1 - 30 Nr. 1b = Fred Fish 31 - 60 Nr. 1c = Fred Fish 61 - 90 Nr. 3 = Panorama 1 - 30 Nr. 4 = Faug H.Mix 1 - 30 Nr. 7 = Kick V1.2 1 - 30 Nr. 8 = Taifun 1 - 30 Nr. 9a = E.S.P.D. 1 - 30 Nr. 9b = E.S.P.D. 31 - 60 Nr. 10 = Chiron Co. 1 - 30
	bei Vorkasse (V-Scheck/Bar) inkl. Porto & Verpackung Nachnahme Inland + 4,- DM Nachnahme Ausland + 14,- DM
	Uwe Schmielewski Haroldstraße 71 4100 Duisburg 1 Tel. 0203/376448 ab 18 Uhr
Einzeldisk 4,95 DM bis 10 Stück à 4,85 DM bis 30 Stück à 4,80 DM bis 60 Stück à 4,70 DM bis 90 Stück à 4,60 DM bis 120 Stück à 4,50 DM bis 150 Stück à 4,40 DM	Public Domain für XT-Karte oder MS-DOS-Transformer, in 3,5" und 5,25" vorrätig, über 300 Disks mit MS-DOS.



ABACOMP

Bestellungen bitte nur schriftlich an ABACOMP GmbH,
Kransberger Weg 24, 6000 Frankfurt am Main 50,
Mindestbestellwert: 50,- DM, bitte »A12« angeben.
Ladenöffnung: Mo-Fr von 10 - 12 u. 14 - 18 Uhr, Heer-
straße 149, 6000 Frankfurt/M. 90, Technische Auskunft:
täglich von 8.00 - 9.30 Uhr unter (069) 763039

ABACO® Qualitäts-PC's zum Superpreis:

ABACO 16E , Profi-DIN-Tastatur, 1 x 360 KB Disk, 256 KB RAM, 8/4,77 MHz Taktfrequenz, Color-Grafik-Karte, Kompakthäuse, mit 200-Tage-ABACOMP-Garantie 883,50	Modus mit 10 MHz Taktfrequenz 1710,- Aufpreis für herkules-kompatible Grafik-Karte für ABACO 16 28,50
ABACO 16HS , wie 16E, jedoch mit großem Gehäuse, 2 x 360 KB Disk Slim-Line, 640 KB RAM, 8/4,77 MHz Taktfrequenz, Druckerschnittstelle, entweder mit Color-Grafik-Karte oder herkules-kompatibler Grafik-Karte 1254,-	ABACO 16-286 , AT-kompatibel, 1 MB RAM, 6/10 MHz Taktfrequenz ohne wait-states, d. h. Taktfrequenz lt. Landmark-Test 13,2 MHz, Norton-Faktor bis 11,5, Druckerschnittstelle, herkules-kompatible Grafik-Karte mit 720 x 348 Punkten Auflösung, 2 Disklaufw., je 1,2 MB 2394,-
ABACO 16 , der Profi, wie ABACO 16HS, aber zusätzlich 2 Jahre Garantie, serielle (Datenfernübertragung) und parallele (Drucker-) Schnittstelle, akkupferierte Uhr, extra leiser Lüfter, Game-Port, Komfort-Tastatur mit 105 Tasten, Turbo-Modus mit 10 MHz Taktfrequenz 3990,-	ABACO 16-286 , wie vor, jedoch 1 Disklaufwerk + Festpl. 30 MB mit superschnell. Controller 3249,- ABACO 16-286 , wie vor, jedoch 1 Disklaufwerk + Festpl. 60 MB mit superschnell. Controller 3990,-

Computer u. Zubehör anderer renommierter Hersteller

Commodore C-128D 855,-	Atari 520 STM 513,-
Disklaufwerk Commodore VC-1541C 399,-	Atari 1040 ST m. SM 124 und Maus 1482,-
Disklaufwerk Commodore VC-1571 570,-	Atari ST2 Komplettpaket m. Mon. u. Maus 2679,-
Farbmonitor Commodore 1901 741,-	Atari ST4 Komplettpaket m. Mon. u. Maus 3420,-
Commodore AMIGA 500 1140,-	Atari Monitor SM 124 456,-
Commodore AMIGA 2000 3078,-	Disklaufwerk Atari SF-354 171,-
Farbmonitor, Maus 798,-	Atari Disklaufwerk SF 314 570,-
Monitor Commodore 1081f. AMIGA 798,-	PC-Druckerkabel (a.f. AMIGA 500/2000) 28,50
Disklaufwerk 3 1/2" für AMIGA 2000, mit Einbau 285,-	10er-Pack Disketten »no name« f. Atari/Amiga 3 1/2" 25,-
Speichererweiter. f. Commod. PC 10, 256 KB 285,-	ca. 20 weitere Monitore ab Lager 1368,-
Atari 280 ST 456,-	z.B. NEC Multisync

Drucker

Centronics GLP-II, 100 Z/sec., NLO, Traktor und Einzelblatt, kompl. IBM-Zeichensatz 456,-	NEC P7, wie P6, jedoch Druckbreite 380 mm 1596,-
EPSON LX-800, 9-Nad.-Drucker, 180 Z/sec. 570,-	OKI Microline 182, Commodore-Version, 120 Z/sec. 399,-
EPSON LQ-800, 24 Nadeln, 216 Z/sec., 7 KB Pufferspeicher, Superschnellschrift 1140,-	Olivetti DM 100, 120 Z/sec., NLO, 2 KB Puffer, IBM- oder EPSON-Version 399,-
ITOH Riteman Inforunner, 120 Z/sec. 399,-	Seikosha SL 80 AI, 24 Nadeln, 135 Z/sec., 16 KB Puffer, Superschnellschrift 798,-
ITOH Riteman Super C+, 120 Z/sec., NLO, direkt anschließbar an C-64/128 399,-	Einzelblatteinzug zu SL80 342,-
ITOH Riteman Super F+, 120 Z/sec., NLO, 2 KB Puffer, Centronics-Schnittstelle 627,-	Star NL 10, 120 Z/sec., NLO, 3 Versionen (Commodore, IBM-PC u. parallel) z. Ausw. je 570,-
NEC P6, 24 Nadeln, 216 Z/sec., 8 KB Puffer, Superschnellschrift 1083,-	Star NB-24 10, 24-Nadel-Drucker m. Superschnellschrift 1311,-
NEC P6 Color, wie P6, jedoch Farbversion 1482,-	UCHIDA DWX-305, Typenradr., 22 Z/sec. 684,-

Viele weitere Produkte a. Anfrage, Händleranfragen erwünscht. Wir suchen ständig neue Mitarbeiter f. Verwaltu. Verkauf.

```

498 2X1 }
499 Jc len=0; /* naechstes space suchen */
500 RZ while (text[len]!=0 && text[len]!=32) len++;
501 Ig /* element finden */
502 Rn el=-1;
503 Qt for (i=0;i<alimax;i++)
504 iL2 if (!strcmp(&text[0],alias[2*i],len) && len==strlen(alias[
2*i]))
505 Qf3 el=i;
506 Ym1 /* namem merken */
507 cR for (i=0;i<len;i++)
508 6t2 name[i]=text[i];
509 Uk name[len]=0;
510 Q41 /* und aus text loeschen */
511 gV for (i=0;i<len;i++)
512 JQ2 tdel(0);
513 KA1 delspace();
514 mw if (el==0 && text[0]==0) return(); /* _Prompt sollte bleiben
*/
515 UC /* altes alias loeschen */
516 kh if (el!--1)
517 Hk2 {
518 Aa3 FreeMem(alias[2*el ],strlen(alias[2*el ])+1);
519 KO FreeMem(alias[2*el+1],strlen(alias[2*el+1])+1);
520 Ot2 }
521 mT1 /* ggf liste verschieben */
522 Bp if (text[0]==0 && el!--1) / element aus alias loeschen */

523 Nq {
524 rF2 for (i=el;i<alimax;i++)
525 Ps {
526 763 alias[2*i ]=alias[2*i+2];
527 pO alias[2*i+1]=alias[2*i+3];
528 W12 }
529 Om alimax--;
530 PF return();
531 Z41 }
532 rC if (el==--1 && alimax>98) return(); /* alles voll */
533 Oa if (el==--1) el=alimax++;
534 Az /* Element neue schreiben */
535 2y alias[2*el ]=AllocMem(strlen(&name[0])+1,MEMF_CLEAR);
536 7s alias[2*el+1]=AllocMem(strlen(&text[0])+1,MEMF_CLEAR);
537 o3 strcpy(alias[2*el ],&name[0]);
538 AY strcpy(alias[2*el+1],&text[0]);
539 hCO }
540 uI RawModeOn ()
541 f8 {
542 eY1 int c;
543 qR FILE *fp;
544 4d struct sgttyb stty;
545 QQ /* RAW Mode einschalten */
546 ZL fp=stdin;
547 Au ioctl(fileno(fp),TIOCGETP,&stty);
548 QM stty.sg_flags|=RAW;
549 mi ioctl(fileno(fp),TIOCSETP,&stty);

```

```

550 sNO }
551 UE RawModeOff ()
552 qJ {
553 Ob1 FILE *fp;
554 En struct sgttyb stty;
555 iU fp=stdin;
556 J3 ioctl(fileno(fp),TIOCGETP,&stty);
557 LS stty.sg_flags=0; /* Default Mode */
558 vr octl(fileno(fp),TIOCSETP,&stty);
559 lWO }
560 aD GetRawKey ()
561 zS {
562 AN1 int c1,c2,c,cb;
563 ko c=getchar();
564 LI cb=c;
565 Rt if (c==155)
56 4X2 {
567 HP3 cb=0;
568 pt c=getchar();
569 nG switch(c)
570 8b {
571 lW4 case 68:cb--; /* Cursor Tasten */
572 Xw case 67:cb--;
573 Vt case 66:cb--;
574 qH case 65:cb=cb-30;break;
575 Nq case 63:cb=-22;c=getchar();break; /* HELP Taste */
576 X3 case 84:cb=-35;break; /* up + SHIFT */
577 tB case 85:cb=-36;break;
578 Kp3 }
579 6A if (c==32)
580 lL5 {
581 267 c=getchar();
582 Ve if (c==64)
583 Zy9 cb=-37;
584 F28 else
585 d39 cb=-38;
586 Sx6 }
587 uh3 if (cb==0)
588 Qt4 {
589 yY5 c1=getchar();
590 7b if (c1!=126)
591 Tw6 {
592 Xp7 cb=-10 /* F-Tasten mit SHIFT */ ;
593 Wk c=getchar() /* F-Tasten end Code lesen */;
594 Sc c=c1;
595 b66 }
596 it5 cb=cb-c+47;
597 d84 }
598 e92 }
599 9P return(cb);
600 gB0 }
(C) 1987 M&T

```

Listing. Komfort im CLI mit »Amiga-Shell« (Schluß)

Fortsetzung von Seite 42

beide Werte auf die gewünschte Zahl ein.

Die größtmögliche Flexibilität erhält man nun noch durch die Auswahl der Diskettenseite. Mit »Head« läßt sich bestimmen, welche Seite kopiert werden soll. Dabei bedeuten:

- 0 - Nur Seite 0
- 1 - Nur Seite 1
- 2 - Beide Seiten

Die Angabe, wo sich die Quelldiskette befindet, erfolgt beim Menüpunkt »Source«. Die Anzahl der benutzbaren Ziellaufwerke ist abhängig von der Zahl angeschlossener Laufwerke. Maximal werden jedoch vier Laufwerke verwaltet.

Die Ziellaufwerke 2 und 3 können durch die Eingabe von <n> abgeschaltet werden. Zum Einschalten gibt man einfach die Nummer des Laufwerks ein. Werden für Quell- und Ziellaufwerk dieselbe Zahl eingegeben, schaltet das Programm automatisch alle anderen Ziellaufwerke ab.

Mit <ESC> kann nach erfolgter Einstellung das Untermenü verlassen werden. Geschieht nach dem Drücken von <ESC> nichts, wurde ein Parameter falsch gewählt.

Der Start des Kopiervorgangs erfolgt mit <F10>. Nun zeigt DCopy, welche Diskette wo einzulegen ist und wartet

auf das Drücken von <RETURN>. Wird mit nur einem Laufwerk gearbeitet, berechnet DCopy die nötige Anzahl der Diskettenwechsel und gibt sie auf dem Bildschirm aus.

Beim Kopieren selbst wird angezeigt, welche Spur DCopy gerade liest oder schreibt. Lese- und Schreibfehler während des Kopierens zeigt das Programm an. Kann die Diskette nicht kopiert werden (Abbruch oder Verify-Error), erfolgt eine Anzeige im Fenster.

Um DCopy zu verlassen, genügt ein Druck auf <ESC>. Vorher gibt DCopy jedoch noch die Anweisung, sämtliche Ko-

prien aus den Laufwerken zu entfernen. Dies ist nötig, da die Kopien identisch zum Original sind und Amiga-DOS Probleme bekäme. Genau dasselbe tritt auf, wenn sich vor dem Start von DCopy zwei exakt gleiche Disketten in den Laufwerken befinden. In so einem Fall müssen Sie erst das Programm starten und dann die Disketten einlegen.

Nach der Beendigung von DCopy können Sie selbstverständlich ganz normal mit Ihrem Amiga weiterarbeiten. Und das viel ruhiger, da Sie ja dann Sicherheitskopien von Ihren Programmen und Daten besitzen. (Gerald Fries/rb)

Wir wollen die Qualität des AMIGA-Magazins noch erhöhen. Ihre Erfahrung im Umgang mit Hardware und dem Amiga soll uns dabei unterstützen.

Fachredakteur

Wir sind eine junge High-Tech-Unternehmensgruppe mit überdurchschnittlichem Wachstum. Unser Metier sind Fachzeitschriften und Bücher aus den Bereichen Elektronik und Computer sowie Software. Als marktführendes Unternehmen mit Tochtergesellschaften in Deutschland, der Schweiz und den USA beschäftigen wir über 570 Mitarbeiter bei mehr als 120 Mio. DM Umsatz. Mit unserer Unternehmensphilosophie sind wir seit Jahren national und international auf Erfolgskurs.

Sie kennen sich mit der Hardware im allgemeinen und mit der Hardware des Amiga im besonderen aus. Sie testen in der Redaktion Drucker, RAM-Erweiterungen, Floppy- und Festplattenlaufwerke. Sie überprüfen Schaltungsvorschläge unserer Leser auf Richtigkeit. Sie schreiben Testberichte und redigieren Bauanleitungen.

Sie bringen idealerweise Bastelerfahrung im Elektronik- und Computerbereich mit. Sie haben eine Lehre oder Studium als Elektroniker. Sie besitzen ein ausgeprägtes Beurteilungsvermögen. Sie können Ihr Wissen in verständlicher Schriftform anderen mitteilen.

Interessiert? Dann sprechen Sie mit uns oder senden Sie uns Ihre Bewerbungsunterlagen zu. Für Vorabinformationen steht Ihnen unser Chefredakteur, Herr Albert Absmeier, Tel. 089/46 13-130, oder unser Personalleiter, Herr Alfred Klose, Tel. 089/46 13-716 zur Verfügung. Wir freuen uns darauf, Sie kennenzulernen.



Verlag Aktiengesellschaft

Hans-Pinsel-Straße 2, 8013 Haar bei München



MEDIEN-CENTER



Wermingser Str. 45 (Marktpassage) · 5860 Iserlohn · Tel.: 0 23 71 / 2 45 99

Alle Neuheiten immer superschnell und preiswert durch USA-Direktimport!

Aegis Sonix	DM 198,-
Aegis Draw Plus	DM 489,-
Aegis Animator	DM 265,-
+ Images	DM 65,-
Aegis Art Pak I	DM 185,-
Aegis Impact	DM 245,-
Deluxe Paint II	DM 199,-
Deluxe Paint I	DM 215,-
Deluxe Music	DM 235,-
Constr. Set	DM 65,-
Deluxe Print	DM 245,-
Deluxe Print	DM 245,-
Art Disk 2	DM 198,-
Deluxe Video 1.2	DM 398,-
Sculpt 3D	DM 179,-
Videoscape 3D	DM 249,-
Go Amiga Datei	
Super Base	

Bad Cat	DM 59,95
Barbarian	DM 79,-
Bards Tale	DM 99,-
Black Cauldron	DM 79,95
Faery Tale	DM 129,-
Goldrunner	DM 79,-
Intern. Karate	DM 69,95
Japanese Kendo	DM 49,95
Kalifornia Games	DM 79,95
Karate Kid II	DM 69,95
Knight Orc	DM 59,95
Las Vegas	DM 34,95
Leviathan	DM 69,95
Q-Ball	DM 69,95
Roadwar 2000	DM 59,95
Roadwar Europa	DM 59,95
Star Wars	DM 69,95
Star Fleet I	DM 109,-
Terrorpods	DM 79,-
Trivial deutsch	DM 49,95

Amiga 2000	DM 2990,-
(mit Monitor 1081)	DM 679,-
Monitor 1081	
Amiga 500	DM 1789,-
(mit Monitor 1081)	
Speicher-	
erweiterung 501	DM 298,-
Echtzeit-Digitizer	DM 1748,-
Genlock-Adapter	DM 1798,-
RGB-Splitter	DM 698,-
Mouse PAD	DM 17,90
NEC-Drucker P6*	DM 1148,-
NEC-Dr. P6Color*	DM 1448,-
NEC-MultiSync	DM 1398,-
Disketten 3,5" 2S 2D	
10 St. ab	DM 29,90

* mit deutschen Handbüchern und 12 Monaten Garantie

Reparatur-Schnellservice bei allen Commodore-Produkten.
 Alle Produkte lieferbar nach Verfügbarkeit.
 Lieferung per Nachnahme oder V-Scheck. Porto und Verpackung nach Aufwand.
 Bei Softwarebestellungen ab DM 300,- kostenfreier Versand.

IHR AMIGA PROFI

Joystickabfrage

Wer den Joystick für ein Programm benutzen will, kann aus dem »Amiga Reference Manual« die Routine abtippen. Im Gegensatz dazu ist unser Listing »Joy« sehr kurz und kann ohne Probleme in jedes C-Programm eingebunden werden.

Für Spiele benötigt man immer wieder den Joystick, da manche Steuerung damit genauer ist als mit der Maus. Das oben schon erwähnte C-Programm aus dem Reference Manual ist vier Seiten lang und nicht gerade einfach zu verstehen. Man kann sich die Werte für die zwei Joysticks auch direkt aus den Registern holen.

Zu diesem Zweck muß man allerdings erst einmal wissen, in welchen Registern welche Werte stehen. Für das Programm »Joy« (siehe Listing 1) benötigen wir drei Register. Das erste liegt bei Adresse \$bfe001 und enthält in den Bits 6 und 7 die Information über den Feuerknopf der Joysticks in Port 1 und 2. Die Adressen \$dff00a (Port 1) und \$dff00c (Port 2) enthalten die nötigen Werte für die Richtung (siehe Bild).

Nun müssen wir noch die erhaltenen Werte richtig miteinander verknüpfen. Für die Richtungen »links« und »rechts« ist dies sehr einfach. Dazu müssen wir nur die Bits Y1 beziehungsweise X1 testen. Erhalten wir den Wert 0, wird nicht in diese Richtung gedrückt, bei dem Wert 1 wissen wir die Richtung.

Etwas komplizierter wird es mit »vorwärts« und »rückwärts«. Ob zum Beispiel nach vorne gedrückt wird, erfahren wir, indem wir eine Exklusiv-Oder-Verknüpfung mit dem nächst niedrigeren Bit durchführen. Für vorwärts müssen wir also die Bits Y1 und Y0 Exklusiv-Oder verknüpfen. Erhalten wir dann den Wert 1, wurde der Joystick nach vorne bewegt. Für die entgegengesetzte Richtung wird analog verfahren, nur werden hier X1 und X0 benutzt. Ob der Feuerknopf gedrückt wurde, erfahren wir aus dem Register \$bfe001. Diesen Wert setzen wir später in unser Ergebnis im Bit X4 ein, um es im Hauptprogramm auszuwerten.

Anhand der folgenden Erläuterung des Programms »Joy« wird dies noch klarer ersichtlich.

Zeile 5 und 6:

Die Funktion »joystick« verlangt einen Parameter vom Typ short (16 Bit).

Zeile 8 bis 11:

Folgende Variablen werden für die Routine verwendet.

wert — Ein Zeiger auf die jeweilige Adresse des Joystickports
cia — Ein Zeiger auf das Register (\$bfe001) in dem die Feuerknopfwerte stehen

erg — Das Ergebnis der Routine

Zeile 14:

Die Adresse des Joystickports wird berechnet, indem zur

Adresse \$dff008 der übergebene Parameter (port, Werte 1 oder 2) verdoppelt und addiert wird.

Zeile 16:

Der Inhalt der Adresse wird in erg übernommen

Zeile 20 bis 23:

Mit der if-Abfrage wird entschieden, ob das Bit für den Feuerknopf gesetzt oder gelöscht wird. Der Ausdruck »64 * port« ergibt dabei die Werte 64 oder 128, also Bit 6 oder 7. Durch die Und-Verknüpfung mit dem Inhalt von »cia« erhält man den Wert 1, falls der Knopf gedrückt ist.

Zeile 21 und 23:

Hier wird durch eine Und-beziehungsweise Oder-Verknüpfung das Bit X4 im Ergebniswert erg gelöscht oder gesetzt

Zeile 25:

Das Ergebnis wird an das aufrufende Programm übergeben

Das Demoprogramm »Demojoy« (siehe Listing 2) dient nur zur Vorführung der Funktion »joystick«. Auch hier wird eine Variable vom Typ short (»wert«) definiert. In ihr befindet sich später das Ergebnis der Funktion. In Zeile 13 wird die Routine joystick aufgerufen und der Rückgabewert in wert gespeichert. Hier wird der Joystick in Port 2 getestet. Wenn Sie den anderen Port auslesen wollen, ersetzen Sie die »2« durch eine »1«.

Nun folgen fünf if-Abfragen, in denen dann der entsprechende Text für die jeweilige Richtung ausgegeben wird. Interessant ist dabei die Berechnung, die für die Exklusiv-Oder-Verknüpfung nötig ist. In Zeile 18 haben Sie zum Beispiel die Berechnung

```
((wert >> 1) ^ wert) & 256
```

Zuerst wird der 16 Bit Wert um eine Stelle nach rechts verschoben, dies geschieht mit

```
(wert >> 1)
```

Danach erfolgt die Exklusiv-Oder-Verknüpfung mit dem ursprünglichen Wert. Da der erste Wert verschoben wurde, liegen nun Y0 und Y1 genau übereinander. Mit der Und-Verknüpfung (» & 256«) erhält man nun den Wert der gesamten Verknüpfung. Ist dieser 1, ist der Feuerknopf gedrückt.

Wie Sie in Zeile 2 noch sehen können, kann man die Funktion einfach mit einer »#include«-Anweisung einbinden, da sie keine anderen Funktionen benötigt. (Andreas Reiser/rb)

Sie müssen nur das Programm demojoy übersetzen, da die Unterroutine mit einer include-Anweisung eingebunden wird.

Aztec-C:

```
cc demojoy +1
ln demojoy.o -lc32
```

Lattice-C:

```
lc demojoy
blink lib:c.o,demojoy.o lib lib:lc lib,lib:amiga.lib
```



Bild. Aus diesen Registern werden die benötigten Werte für die Joystick-Abfrage geholt und in das Ergebniswort eingetragen

```

1 C00 /*****
2 1T /* Joystick-Routine */
3 S8 /* Autor: Andreas Reiser */
4 F3 /*****
5 6N short joystick(port) /* Unterprgm-name */
6 gG short port;
7 3W {
8 kb1 short *wert;
9 7d short erg;
10 NRO /* Adresse fuer Feuerknopfabfrage */
11 261 char *cia = 0xbfe001;
12 t00 /* Joystickadresse des jeweiligen */
13 2I /* Ports (1 od. 2) wird ermittelt */
14 us1 wert = (0xdf008 + 2 * port);
15 xm0 /* Inhalt der Adresse wird gelesen */
16 SL1 erg = *wert;
17 Ld0 /* Wenn Feuerknopf gedrueckt ist, */
18 Be /* wird Bit5 auf 1 gesetzt, andern-*/
19 CH /* falls wird Bit5 auf 0 gesetzt. */
20 5g1 if (*cia & (64 * port))
21 pY4 erg = (erg & 0xff);
22 B1 else
23 xc4 erg = (erg | 0x0010);
24 jz0 /* Ruecksprung ins Hauptprogramm */
25 2j1 return(erg);
26 Qv0 }
(C) 1987 M&T
    
```

Listing 1. »Joy«, eine kurze Funktion zur Abfrage des Joysticks. Bitte ohne Zeilennummern eingeben.

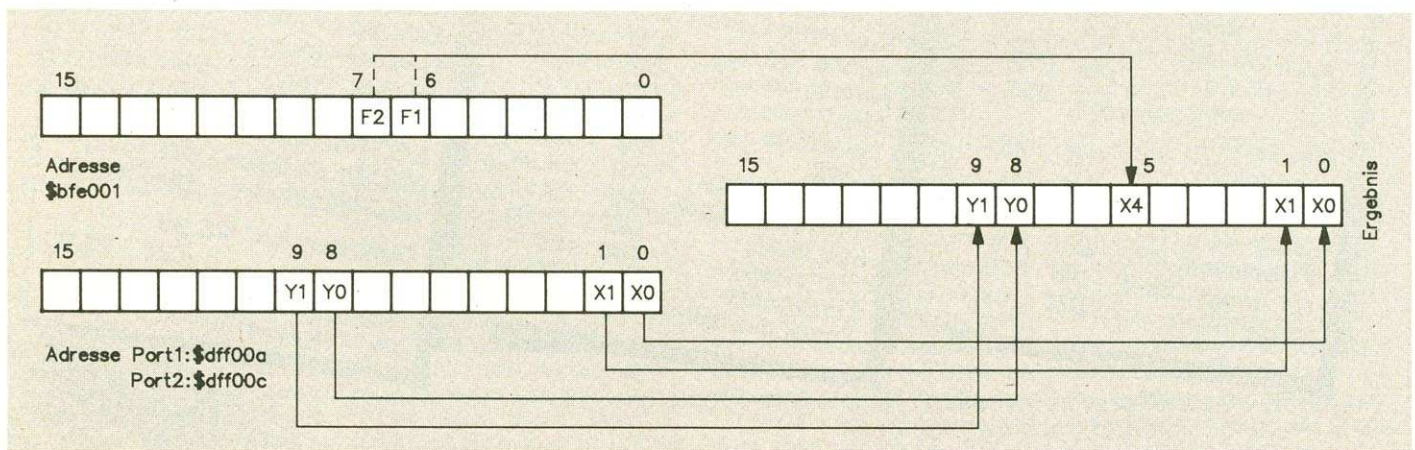
```

1 ALO #include <stdio.h>
2 Bu #include <joy.c>
3 SG /*****
4 ZU /* Demoprogramm zur Joystick-Routine */
5 UI /*****
6 n9 main()
7 3W {
8 071 short joystick();
9 Qx short wert;
10 OF /* Endlosschleife */
11 7o for(;;)
12 8b {
13 7c4 wert = joystick(2);
14 gL if (wert & 2)
15 zk7 printf("rechts ");
16 hP4 if (wert & 512)
17 fW7 printf("links ");
18 fv4 if (((wert >> 1) ^ wert) & 256)
19 Wu7 printf("vorwaerts ");
20 FZ4 if (((wert >> 1) ^ wert) & 1)
21 nu7 printf("rueckwaerts ");
22 KK4 if (wert & 16)
23 Qi7 printf("feuer");
24 Tw4 printf("\n");
25 Pu1 }
26 Qv0 }
(C) 1987 M&T
    
```

Listing 2. »Demojoy« dient zur Vorführung von »joy« und gibt die ermittelten Werte auf dem Bildschirm aus

Programmname: Joy
Computer: A500, A1000, A2000 mit Kickstart 1.2
Sprache: C
Compiler: Aztec-C V3.20 oder Lattice-C V3.10
Aufrufe: siehe Text

Programmname: Demojoy
Computer: A500, A1000, A2000 mit Kickstart 1.2
Sprache: C
Compiler: Aztec-C V3.20 oder Lattice-C V3.10
Aufrufe: siehe Text

Beste AMIGA Peripherie

vom COMMODORE Vertragspartner

Midi-Interface	Soundsampler	Floppydrive	Doppeldrive	Ramerweiterung
für A-500/1000/2000 ● 1Eingang:Midi-IN ● 3 Ausgänge : -Alle einzeln schaltbar auf Midi - OUT & Midi -THROUGH ! -Alle Ein- und Ausgänge voll gepuffert -Angaben ob für A - 500/2000 od. A-1000	für A-500/2000 ● 1 Chinch-Eingang ● Conversionszeit : < 12uS. ● Samplerate > 30khz mögl. Softwareabhängig ● Gain Eingangsregler. Einstellbar von 0.3 mV- > 1V.per Trimpoti. Super-p.Stereosound!werk	für A-500/1000/2000 NEC1036a/11. Im robusten,amiga-farbenen Metallgehäuse. ● Voll-kompatibel zu:AMIGA-DOS ● MS-DOS-unter-XT-AT Karte und Sidecar. ● Weiteres Laufwerk ansteckbar !	für A-500/1000/2000 NEC1036a/11. Im robusten,amiga-farbenen Kunststoffgehäuse. ● Voll-kompatibel zu: -AMIGA-DOS, ● MS-DOS -unter -XT-, AT Karte und Sidecar !	für AMIGA 1000 ● 1024 KB echtes Fast-RAM. ● Nibble-Mode Rams 120nS. ● Pal-Technologie Einfach Einsteckbar ● Amiga-intern.Voll-kompatibel zu-Sidecar. ● Software-konfiguration.
Nur 98.00DM	Nur 198.00DM	Nur 349.00DM	Nur 598.00 DM	Nur 648.00 DM

Weitere Produkte

Außerdem liefern wir:

Helmut Adler Computer - Technologie
Schlägel & Eisen Straße 9
4352 Herten Telefon 02366 / 55891

Amiga-2000 mit 2 Laufwerken und Amiga-Monitor 1081/84.	● 3245.00DM
Einbaufloppy komplett 512 KB Zusatzram für Amiga-2000.120nS.	● 269.00DM
21-MB - Filecard für Amiga-2000 mit PC-Karte.	● 179.00DM
	● 798.00DM

PC XT/AT kompatible Rechner
Drucker:PEACOCK - OKI usw.
Monitore:EIZO-NEC-Peacock
Harddisk:Nec-TandonSeagate
Wechselplatten:RICOH
Plotter:SEKONIC(HP-kompatibel)
Ramchips:NEC-Micron-usw.
Erweiterungskarten:für Amiga und PC-kompatible Rechner.



Die Public Domain-Seite

Jeden Monat tauchen neue Sterne am Public Domain-Markt auf. Seien es Freesoft-Serien wie »TBAG«, »ACS«, »Tornado«, »Panorama« oder die inzwischen 102 Disketten umfassende »Fred Fish«-Sammlung. Insgesamt macht das über 300 Disketten. Leider sind nicht alle PD-Disketten »einzigartig«, da viele Updates auf späteren Disketten erschienen sind und auch viele Programme mehrfach vorhanden sind. Wir stellen in dieser Serie lohnenswerte PD-Disketten vor, von der wir meinen, daß sie in jede Sammlung gehören.

Wer Gags mag und sich gerne kleine Tricks ansieht, wird von der »Tornado 3« begeistert sein. Verschiedene Programmierer haben im Laufe der Zeit kleine Routinen geschrieben, die die seltsamsten Dinge mit dem gerade sichtbaren Bildschirminhalt anstellen. Ein Programm beispielsweise läßt den Bildschirminhalt wie schmelzendes Eis zerfließen, ein anderes macht die Fenster für den Mauszeiger unerreichbar. Insgesamt enthält die Diskette etwa ein Dutzend dieser sich nicht verbreitenden und daher gutartigen »Viren« und ist sicher der Effekte wegen ein lohnender Kauf.

Eine Sammlung hilfreicher Routinen

Nützliche Tools und Hilfsprogramme finden sich auf »Tornado 5«. Diese Diskette enthält einen Zeichensatz- und einen Spriteeditor, das kleine Telefonverzeichnis »BlackBook« und ein Programm, mit dessen Hilfe mit dem Blätter herumexperimentiert werden kann. Auch an Sternforscher wurde gedacht: »StarChart« bringt Sternbilder auf den Bildschirm, wobei durch Anklicken verschiedener Sterne nähere Informationen erscheinen. Besonderes Augenmerk verdient das Programm »NewGetImage«, mit dem beispielsweise Brushes in VSprites oder Bobs umgewandelt werden können. Diese nützliche Diskette ist es wert, in Ihre PD-Sammlung aufgenommen zu werden.

Verschiedene Fractalprogramme erhält der Käufer der »Tornado 8«. Zum einen das Programm »Landscape«, das

Der Public Domain-Pool wächst! Inzwischen existieren etwa 300 Disketten in verschiedenen Public Domain-Seiten. Immer mehr Programme werden als Freesoft zu günstigen Preisen angeboten. Welche Programme und Disketten empfehlenswert sind, erzählt Ihnen diese Seite.

```

SECTORAMA by David Joiner / MicroIllusions, Copyright (c) 1987
Block=88637A Type=ROOT DIR Name=JH8
00:00000000 00000000 00000000 00000000 .....H J-Jump
04:00000000 FC98BEE 00000000 00000000 .....R R-Go Root =88637A
08:00000000 00000000 00000000 00000000 .....P P-Go Parent =880000
12:00000000 00000000 00000000 00000000 .....C C-Go Hash Chain=880000
16:00000000 00000000 00000000 00000000 .....q q-Extention =880000
18:00000000 00000000 00000000 00000000 .....f f-Go Header =880000
20:00000000 00000000 00000000 00000000 .....p p-Go Next Data =880000
22:00000000 00000000 00000000 00000000 .....g g-Last Search
24:00000000 00000000 00000000 00000000 .....s s-Edit
26:00000000 00000000 00000000 00000000 .....n n-A-Edit ASCII
28:00000000 00000000 00000000 00000000 .....h h-K-Checksum [=FC98BEE]
30:00000000 00000000 00000000 00000000 .....u u-Update Block
32:00000000 00000000 00000000 00000000 .....k k-M-Write to file
34:00000000 00000000 00000000 00000000 .....l l-Date: 84-Oct-87
36:00000000 00000000 00000000 00000000 .....i i-Time: 21:47:42
38:00000000 00000000 00000000 00000000 .....n n-Highest Seq #: 880000
40:00000000 00000000 00000000 00000000 .....o o-Data Size: 880072
42:00000000 00000000 00000000 00000000 .....p p-File Bytes: 828
44:00000000 00000000 00000000 00000000 .....q q-Sector: 8 17
46:00000000 00000000 00000000 00000000 .....r r-Track: 1498 2996
48:00000000 00000000 00000000 00000000 .....s s-Cylinder: 214 427
50:00000000 00000000 00000000 00000000 .....t t-Surface: 8 7
52:00000000 00000000 00000000 00000000 .....u u-Block: 25466 58932
54:00000000 00000000 00000000 00000000 .....v v-Device: jh8
56:00000000 00000000 00000000 00000000 .....w w-Unit: 88
58:00000000 00000000 00000000 00000000 .....x x-Driver: jdisk.device
60:00000000 00000000 00000000 00000000 .....y y-
62:00000000 00000000 00000000 00000000 .....z z-
64:00000000 00000000 00000000 00000000 .....
66:00000000 00000000 00000000 00000000 .....
68:00000000 00000000 00000000 00000000 .....
70:00000000 00000000 00000000 00000000 .....
72:00000000 00000000 00000000 00000000 .....
74:00000000 00000000 00000000 00000000 .....
76:00000000 00000000 00000000 00000000 .....
78:00000000 00000000 00000000 00000000 .....
80:00000000 00000000 00000000 00000000 .....
82:00000000 00000000 00000000 00000000 .....
84:00000000 00000000 00000000 00000000 .....
86:00000000 00000000 00000000 00000000 .....
88:00000000 00000000 00000000 00000000 .....
90:00000000 00000000 00000000 00000000 .....
92:00000000 00000000 00000000 00000000 .....
94:00000000 00000000 00000000 00000000 .....
96:00000000 00000000 00000000 00000000 .....
98:00000000 00000000 00000000 00000000 .....
100:00000000 00000000 00000000 00000000 .....
History: 88637A 880000 880000 880000 880000 880000 880000 880000
    
```

Bild. Der Diskettenmonitor »Sectorama« erlaubt auch Zugriffe auf (fast) beliebig große Festplatten

fractale Landschaften (Meer und Berge mit Schneekuppen) erstellt und zum anderen den »FractalGenerator«, der Bilder erzeugt, die aussehen wie Wärmediagramme. Außerdem findet man auf dieser Diskette neue Versionen der Apfelmännchen-Routinen »Mand-FXP« und »IMandelVroom«, beides Programme, die schöne Mandelbrot-Mengen berechnen. Oder haben Sie Interesse an einer dreidimensionalen, rotierenden Weltkugel?

»3DWorld« macht's möglich. Als nette Dreingabe ist noch das fractale Ballerspiel »Tri-clops Invasion« enthalten, das diese wirklich gute PD-Diskette angenehm abrundet.

Möchten Sie gerne wissen, wie schnell Ihre Diskettenlaufwerke oder Festplatten tatsächlich im Vergleich zu anderen sind? »DiskPerfA« von Fish »48« hilft Ihnen da weiter. Es gibt Auskunft darüber, wie viele Bytes pro Sekunde gelesen und geschrieben oder wie schnell Directory-Einträge gefunden werden. Da außerdem noch eine Vorversion eines Festplatten-Backup-Programms sowie, neben weiteren, nützlichen Routinen, ein kleines Terminalprogramm enthalten sind, lohnt sich diese Diskette durchaus zum Kauf.

Eine Sammlung kleinerer Demo- und Hilfsprogramme bekommt der Käufer der Fish »98«. Beispielsweise eine Demoversion des Shareware-Disksorters »DiskCat«, das über umfangreiche Möglichkeiten verfügt. Leider kann die Demoversion nur maximal 100 Einträge speichern. Zum Reinschmecken und neugierig werden ist das Demo aber allemal gut. Des weiteren findet sich ein Backup-Utility, das DFÜ-Programm »Access!«, eine Mini-Dateiverwaltung sowie verschiedene Hard-Disk-Routinen und ein Quizprogramm. Alles in allem eine Diskette, die zur Vervollständigung der PD-Sammlung in Betracht gezogen werden sollte.

Der Grafik-Pool

Grafik-Spezialisten werden von der Fish »99« begeistert sein. Diese PD-Diskette enthält das Programm »A-Render«, mit dem sich Raytracer-Bilder berechnen lassen. Außerdem finden sich einige bereits berechnete Demo-Bilder mit auf dieser lohnenswerten Diskette. Wir meinen: Diese Diskette ist für grafikbegeisterte Amiga-Fans ein Muß.

Nicht notwendig, aber doch sehr schön anzusehen ist ein

mit Videoscape 3D erstelltes Animations-Demo, das auf Fish »100« enthalten ist. Es stellt in brillanter 3D-Qualität einen Amiga-Ball dar, der drei detailliert gezeichnete Einräder »balanciert«. Dieses Demo, das wundervoll die Leistung von Videoscape demonstriert, ist nur auf Amiga-Modellen lauffähig, die über mindestens 1 MByte Hauptspeicher verfügen. Für Grafik-Freaks sicher eine Abwechslung.

Wollten Sie sich schon immer mal auf der Diskette umsehen, Sektoren oder die ganze Diskette verändern? Dann ist Fish »102« genau das Richtige für Sie! Mit »Sectorama« (Bild) haben Sie vollen Zugriff auf alle Sektoren der Diskette. Und das beste: Mit diesem Programm können Sie auch auf Festplatten zugreifen, was mit den gängigen Diskettenmonitoren leider bis heute nicht der Fall war. Das Programm besticht zwar nicht durch luxuriöse Leistungsdaten und weist auch ein paar Fehler auf (der Bildschirmaufbau wird nicht korrekt erledigt), jedoch hat der Anwender nun endlich die Chance, auf die Plattenlaufwerke zuzugreifen. Wir meinen: Diese Diskette ist ein Muß für jeden, der sich etwas näher mit den Daten auf der Diskette befassen möchte und auch eine Möglichkeit benötigt, um auf Festplatten-Daten zugreifen zu können. (dm)

Anbieter von Public Domain-Disketten (ohne Anspruch auf Vollständigkeit):
 Atlantis, Dunantstr. 53, 5030 Hürth, Tel. 02233/31066
 Datentechnik Bittendorf, Postfach 100248, 6360 Friedberg, Tel. 06031/61950
 Stefan Ossowski, Veronikastr. 33, 4300 Essen, Tel. 0201/788778
 Fastworks, Fichtestr. 16, 5090 Leverkusen 1, Tel. 0214/92802
 EcoSoft AG, Kaiserstr. 21, 7890 Waldshut, Tel. 07751/7920
 PD-Shop, Opladener Str. 30, 4018 Langenfeld, Tel. 02173/13657
 Christian Bellingrath, Trift 10, 5860 Iserlohn, Tel. 02371/24192
 Uwe Schmielewski, Haroldstr. 71, 4100 Duisburg 1, Tel. 0203/376448
 Soyka Datentechnik, Hattinger Str. 685, 4630 Bochum 5, Tel. 0234/411913
 Rainer Wolf Soft- und Hardwareversand, Deipe Stegge 187, 4420 Coesfeld, Tel. 02541/2874
 AB Computersysteme, A. Büdenbender, Wildenburgstr. 21, 5000 Köln 41, Tel. 0221/4301442
 C.A.S., Sprendlinger Landstr. 71, 6050 Offenbach, Tel. 069/842013
 Jumbo Soft, Horemansstr. 2, 8000 München 19, Tel. 089/1234065

AMIGA INTERN.

Amiga-Anwender, die ihren Superrechner von Grund auf verstehen wollen, haben alle mit den gleichen Problemen zu kämpfen: Sie müssen sich durch mehrbändige, ausländische Bände arbeiten, die zudem nicht sonderlich aktuell sind. Oder aber sie besitzen den Ehrgeiz, die Geheimnisse ihres Rechners auf eigene Faust zu ergründen – einzige Voraussetzung hierbei: Man hat ein paar Jährchen Zeit. Einfacher ist es da schon mit dem neuen Amiga Intern: Hier finden Wißbegierige alles über den Amiga. In einem Band, in deutscher Sprache und absolut „up to date“. Wie sehr Sie hier bis ins kleinste Detail vordringen, vermittelt bereits ein kurzer Blick ins Inhaltsverzeichnis: die Hardware des Amiga mit ausführlicher Beschreibung des 68000-Prozessors, der CIAS, der Customchips und der Schnittstellen, die Programmierung der Hardware in Assembler mit Speicherbelegung, Interrupts, Grafik und Sound. Doch Amiga Intern würde diesen Namen nicht verdienen, wenn es zusätzlich nicht noch jede Menge Fakten und Details zum Betriebssystem liefern würde. So erfahren Sie alles Wissenswerte zur EXEC: die wichtigsten Strukturen, Funktion und Arbeitsweise des Multitasking, I/O-Handhabung und Verwaltung der Ressourcen, EXEC-Base, reset-feste Programme und Strukturen. Fehlt nur noch das AmigaDOS. Auch hierzu nur einige Stichworte: Funktionen, Parameterübergabe, Fehlermeldungen, Boot-Vorgang, Aufbau der Diskette, IFF-Format, Programmstart von CLI

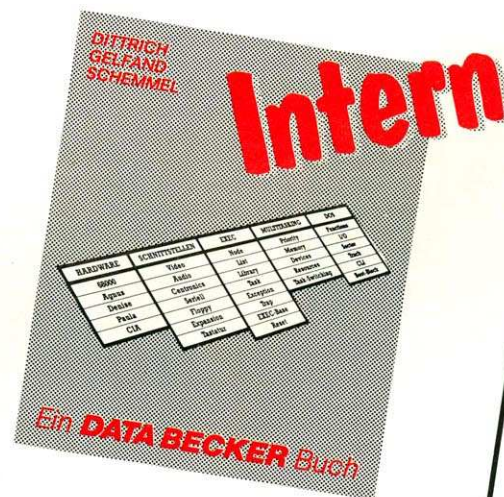

AMIGA

und Workbench, interner Aufbau der CLI-Befehle, die Devices. Selbstverständlich finden Sie auch zahlreiche Beispiele zur Programmierung der EXEC- und DOS-Routinen. In Amiga Intern finden Sie den kompletten Rechner zwischen zwei Buchdeckeln.

Amiga Intern
Hardcover
639 Seiten, DM 69,-

DATA BECKER
Merowingerstr. 30 · 4000 Düsseldorf · Tel. (0211) 310010

BESTELL-COUPON
Einsenden an: DATA BECKER · Merowingerstr. 30 · 4000 Düsseldorf 1
Bitte senden Sie mir:

Per Nachnahme Verrechnungsscheck (liegt bei)

Name _____
Straße _____
PLZ _____ Ort _____



ELECTRONIC ARTS DELUXE-Serie

Exklusivvertrieb bei Markt & Technik

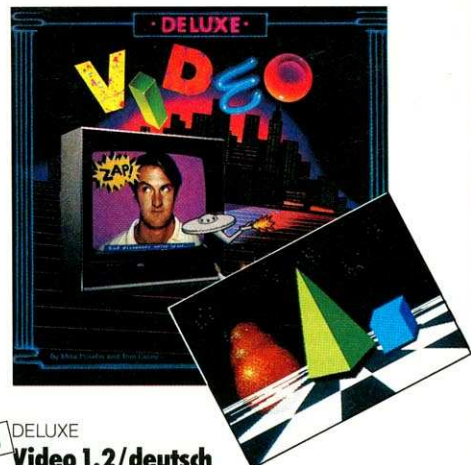
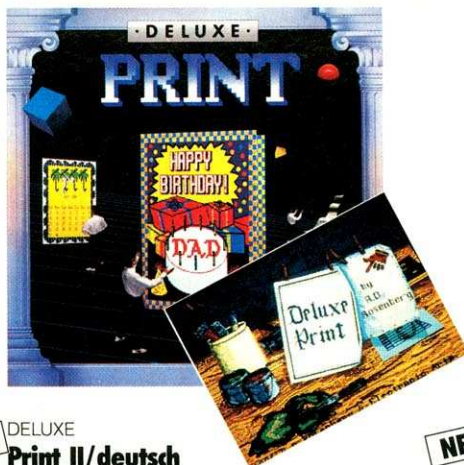

NEU DELUXE
**Paint II/deutsch
für den Amiga**

Deluxe Paint II ist eines der außergewöhnlichsten Grafikprogramme auf dem Softwaremarkt. Im Vergleich zu seinem Vorgänger ist Deluxe Paint II in der Lage, in der Textfunktion Fett- und Kursivschrift sowie Unterstreichungen einzubauen, perfekte Manipulation in der dritten Dimension darzustellen oder wichtige Parameter wie Längsdruck, Schwarzweißgraustufen - oder Farbdruck, Ränder und vieles mehr unmittelbar vor dem Druck per Mausclick zu verändern.

Hardware-Anforderungen:
Amiga (512 Kbyte) und Farbmonitor.
Bestell-Nr. 52584
DM 249,-* (sFr 225,-*/6S 2490,-*)

Jetzt lieferbar:
Music Construction Set
Das professionelle Musikprogramm für Ihren Amiga!
Hardware-Anforderung: Amiga 512 Kbyte.
Bestell-Nr. 52569
DM 249,-* (sFr 199,-*/6S 2490,-*)

NEU DELUXE
**Print II/deutsch
für den Amiga**

und ein grafikfähiger Drucker verwandeln den Amiga in eine Druckmaschine. Sie können Karten, Poster, Briefköpfe und vieles mehr auf einfachste Weise entwerfen und ausdrucken. Besitzer eines Farbdruckers können ihr Werk auch in Farbe aufs Papier bringen. »Deluxe Print« ist kompatibel zu »Deluxe Paint«. Das bedeutet, daß man Grafiken zwischen den Programmen austauschen kann.

Hardware-Anforderungen:
Amiga (512 Kbyte) und Farbmonitor.
Bestell-Nr. 52582
DM 199,-* (sFr 179,-*/6S 1990,-*)

* Unverbindliche Preisempfehlung

NEU DELUXE
**Video 1.2/deutsch
PAL-Version für den Amiga**

dient zum einfachen Entwerfen und Zusammenstellen von animierten Grafik-Sequenzen. Sie können so Videofilme mit Computergrafik versehen und regelrechte Computer-Videoclips zusammenstellen. Das Programm ist ebenfalls kompatibel zu »DELUXE PAINT« und »DELUXE PRINT«.

Hardware-Anforderungen:
Amiga (512 Kbyte) und Farbmonitor.
Bestell-Nr. 52583
DM 249,-* (sFr 225,-*/6S 2490,-*)

Die ideale Ergänzung:
Das Buch zur Software
Markus Breuer
DELUXE Grafik mit dem Amiga
1986, 370 Seiten
ISBN 3-89090-412-2
Best-Nr. 90412
DM 49,- (sFr 45,10/6S 382,20)
Erhältlich bei Ihrem Buchhändler



Zeitschriften · Bücher
Software · Schulung

Deluxe Paint, Deluxe Print und Deluxe Video erhalten Sie in den Fachabteilungen der Kaufhäuser, in Computershops, bei Commodore-Fachhändlern oder direkt beim Verlag gegen Vorkasse.

IFF: Der Grafikstandard

Nachdem eine große Resonanz der Leser auf den Grafikartikel im AMIGA-Heft 10/87 zu verspüren war, tauchen wir nun tiefer in die für viele noch unbekannte Welt des »Interchange File Format« (IFF) von Electronic Arts ein. Insbesondere wird hier der Teilbereich »InterLeaved BitMap« (ILBM) besprochen, da dies der am häufigsten verwendete Standard auf dem Amiga ist. Alle Grafiken auf dem Amiga werden in diesem Format gespeichert, so daß die Kompatibilität all dieser Programme untereinander kein großes Wunder mehr ist. Andere IFF-Datentypen seien hier nur kurz angesprochen: Es gibt noch »8SVX« (8 Bit Sampled Voice) für digitalisierte Musik, »FTXT« (Formatted TeXT) für Texte, »SMUS« (Simple MUsical Score) für nicht-digitalisierte Musikstücke und seit neuestem »ANIM« für Animations-Dateien. Der Aufbau einer IFF-Datei ist dank des Modul-Konzeptes bei allen Typen fast gleich. Den Typ einer Datei erkennt man in den ersten Bytes der Daten. Dort stehen dann obige 4stelligen Bezeichnungen, doch dazu gleich mehr.

Zurück zu ILBM, inzwischen einer der weitverbreitetsten Grafikstandards überhaupt. Es gibt wohl auf dem Amiga kaum Programme (schon gar keine käuflichen) die mit Grafiken und Bildern arbeiten und diesen Standard nicht unterstützen. Für alle, die sich mit der Programmierung der IFF-Strukturen genauer auseinandersetzen wollen, gibt es von Electronic Arts eine Public Domain-Diskette mit Erläuterungen und C-Sources. Diese Diskette ist als Amiga-Library 64, auch bekannt als Fish-Disk 64, im Public Domain-Versand erhältlich. Damit fällt es leichter, diesen Standard, der in Anlehnung an ein ähnliches XEROX-System entwickelt wurde, für eigene Lade- und Speicherroutinen zu verwenden, die sofort in eigene Programme eingebunden werden können. Zu dieser Diskette gibt es auch eine fast 100seitige Dokumentation, die sich ebenfalls jeder Interessierte kopieren darf. Darin werden alle Aspekte des IFF-Standards ausführlich und mit Beispielen erläutert. Einziger Haken dabei ist die leider manchmal schwer verständliche englische Sprache.

Der Amiga hat anderen Heim- und Personal Computern nicht nur seine Leistungsfähigkeit voraus. Er ist auch der erste Heimcomputer, auf dem es einen Standard zur Speicherung von Grafikbildern gibt. Hier erfahren Sie dessen Aufbau.



Bild 1. Der Fantasy Rider aus unserem Malwettbewerb ist das Demo-Bild, auf das sich dieser Artikel bezieht

Die zweite Möglichkeit ist, sich diesen Artikel durchzulesen, an dessen Ende Sie zwar kein fertiges Programm, aber doch die Kenntnis haben werden, ein solches zu schreiben.

Als Beispiel verwenden wir den »Fantasy Rider« von Jens Eisert aus unserem Malwettbewerb (Bild 1). Um die einzelnen Daten zu untersuchen, haben wir am Anfang die ersten 256 Byte dieses Bildes als Auszug aus einem Diskettenmonitor dargestellt (Bild 2). In der linken Spalte stehen, abgetrennt durch einen Doppelpunkt, die Adresse des ersten Bytes in einer jeden Reihe in hexadezimaler Form (von 0000: bis 00F0:). Diese Zahlen dienen nur der Orientierung und wer-

den vom Diskettenmonitor mitausgegeben. Im großen vier-spaltigen Block stehen die eigentlichen Daten, die reihenweise durchlaufen. Ganz rechts werden diese Daten nochmals, soweit möglich, in eine ASCII-Darstellung umgewandelt; dies ist ein Service des Monitors. Zu jedem Abschnitt, der besprochen wird, gibt es ein Bild (3a bis 3e). Darin werden Sie immer Teilbereiche dieser ersten 256 Byte sehen. Es sind jeweils die Bytes, um die es in diesem Abschnitt geht, unterlegt. Dunkler unterlegte Bytes (blau) enthalten den Chunk-Namen und die Längenbytes, hellere (gelb) die eigentlichen Daten. Alle IFF-Dateien sind aus sogenannten

»Chunks« aufgebaut. Das sind kleine Abschnitte, die jeweils bestimmte Informationen beinhalten. Jeder Chunk hat einen Namen, der an dessen Anfang steht.

Der erste Chunk heißt »FORM« und ist, wie der Name schon sagt, für das Format der gesamten Datei zuständig (Bild 3a). Er enthält in seinen ersten vier Byte, wie jeder Chunk, seinen Namen im ASCII-Code. Diese Namen sind, wie die Dateitypen auch, immer genau vier Byte beziehungsweise Zeichen lang. Danach folgt in einem Langwort (besteht aus vier Byte) die ge-

Der Form-Chunk

samte Länge dieses Chunks. Beim FORM-Chunk steht hier nicht nur dessen Länge, sondern die Länge aller Chunks dieser Datei minus 8. Die 8 wird abgezogen, da der Name und die Längenbytes des Form-Chunks nicht mitgezählt werden. In unserem Beispiel steht in diesen Bytes \$EB96, was dezimal 60310 entspricht. Addiert man nun 8 hinzu, erhält man 60318, was genau der angezeigten Länge des Files im LIST-Befehl des CLI entspricht.

Sollte es einmal vorkommen, daß ein Chunk-Inhalt eine ungerade Anzahl von Bytes beinhaltet, muß zum Inhalt noch ein Null-Byte hinzugefügt werden, da Chunks immer nur an geraden Adressen beginnen dürfen. Dieses Null-Byte darf aber nicht zur Chunk-Länge addiert werden, da diese immer nur die wirkliche Anzahl an Datenbytes angibt. Solche Sonderfälle kommen aber nicht in den Standard-IFF-Chunks vor.

0000:	464F524D	0000EB96	494C424D	424D4844	FORM...ILBMBMHD
0010:	00000014	01400190	00000000	05020100@.....
0020:	0000140B	01400190	434D4150	00000060@..CMAP`
0030:	00000020	10003020	00505060	D0D0E0C00 ..PP`....
0040:	C0D0B0B0	C0A0A0B0	9090A070	70804030pp.@0
0050:	10504020	60503070	60408070	50908060	.P@ `P0p`@.pP..`
0060:	A09070B0	A080D0C0	A0F0F0F0	40303050	..p.....@00P
0070:	40406040	40704040	80504090	6040A070	@@`@@p@@.P@.`@.p
0080:	50B08050	D09050E0	A050F0C0	50F0E0A0	P..P..P..P..P..
0090:	43524E47	00000008	00000000	00000000	CRNG.....
00A0:	43524E47	00000008	00000000	00000000	CRNG!.....
00B0:	43524E47	00000008	00000000	00000000	CRNG.....
00C0:	43524E47	00000008	00000000	00000000	CRNG.....
00D0:	424F4459	0000EAC5	091FFDE3	FBC00000	BODY.....
00E0:	A20704FE	001A0300	204F879F	8002EF81O.....
00F0:	8BFCFFE2	7FC5BF8F	C3FDF001	E009B000

Bild 2. Ein Speicherauszug der ersten 256 Byte des Bildes »Fantasy Rider«

```
0000: 464F524D 0000EB96 494C424D 424D4844  FORM...ILBMBMHD
```

Bild 3a. Die ersten 12 Byte der Grafik

Nach dem Chunk-Namen und dessen Länge folgt grundsätzlich der Chunk-Inhalt. Der besteht beim FORM-Chunk nur aus vier Byte, die den IFF-Typ (hier ILBM) angeben. Auch diese Buchstaben liegen natürlich im ASCII-Format vor.

Als zweiter Block folgt der »Bitmap-Header«-Chunk. (Bild 3b) Auch er beginnt mit seinem Namen (BMHD) und vier Byte, die seine Länge angeben (und diesmal wirklich nur die genaue Länge, allerdings ohne Namen und Längenbytes). Hier steht \$14, was dezimal 20 entspricht. Der Inhalt des BMHD-Chunk ist also genau zwanzig Byte lang.

Die ersten Datenbytes des Chunk-Inhalts, die nun folgen, geben die Breite und die Höhe des Bildes an. Dafür werden jeweils Bytewerte verwendet (zwei Byte lang). In unserem Demobild stehen hier die Werte \$0140 und \$0190, was eine Auflösung von 320 x 400 Punkten entspricht und auf den Interlace-Modus hindeutet.

Die nächsten zwei Bytewerte geben die Position der Grafik auf dem Bildschirm an und sind (warum, wissen wohl nur die Erfinder des Standards) vorzeichenbehaftet. Zuerst wird hier die Pixelkoordinate in der vertikalen, dann in der horizontalen angegeben.

Bei Programmen wie Graphicraft oder Deluxe-Paint II sind diese Bytes immer auf Null gesetzt, da deren Grafiken immer an der Position 0/0 (also in der oberen linken Ecke des Bildschirms) beginnen.

Ein vorzeichenbehaftetes Byte rechnet man einfach um, indem man von 256 den dezimalen Wert des Bytes abzieht, als ob es nicht vorzeichenbehaftet wäre.

Als nächstes folgt das »nPlanes«-Byte, das die Anzahl der verwendeten Bitplanes angibt. Diese können bei Deluxe-Paint frei gewählt werden. Eine Bitplane ermöglicht die Verwendung von zwei Farben, zwei Bitplanes bieten vier Farben, drei Bitplanes acht Farben und so weiter. Insgesamt bieten n Planes zwei hoch n Farben. In unserem Beispiel steht bei nPlanes eine 5, woraus die Verwendung von 32 Farben ersichtlich wird.

Das folgende Byte gibt die Art der verwendeten Maskentechnik an. Diese Funktion ist

etwas komplizierter. Eine Maske können Sie sich als Bitplane vorstellen, welche die gleiche Auflösung wie das eigentliche Bild hat und über diesem liegt. Eine Eins in dieser Masken-Bitplane gibt an, daß die Grafik dort sichtbar ist — eine Null, daß sie transparent ist. Transparent heißt in diesem Zusammenhang natürlich nicht durchsichtig. Vielmehr wird ein so markiertes Pixel nicht mehr als Pixel in einer der Vordergrundfarben angesehen, sondern gehört, welche Farbe es auch immer hat, zum Hintergrund. Diese Art der Vorder- oder Hintergrundmarkierung findet zum Beispiel bei der Stencil-Funktion von DPaint II Verwendung. Eine Anwendung wäre beispielsweise die Erstellung eines mehrfarbigen Hintergrundes, der von Zeichenprogrammen dann ausschließlich als Hintergrund erkannt wird. Steht in diesem »Masking«-Byte nun eine Null, wird in diesem Bild keine Maske verwendet. Eine Eins gibt an, daß die Maske als normale Bitplane dem »BODY«-Chunk (wird später erläutert) beigelegt wurde. Kommt in besagtem Byte eine Zwei zum Vorschein, wird automatisch mit einer Maske gearbeitet, in der alle Bits auf 1 gesetzt sind, die in der »Transparent Color« gezeichnet wurden. Diese »Transparent Color« wird später im Chunk noch definiert.

Der Bitmap-Header

Zu guter Letzt kann im Masking-Byte auch eine drei stehen, was eine sogenannte »Lassoing«-Funktion der Maske zur Folge hat. Dabei entsteht um das eigentliche Grafikkbild ein Ein-Pixel breiter Rand, der dann nach innen ausgefüllt wird, bis das Programm auf eine andere Farbe stößt. Alle so erkannten Pixel sind dann »transparent« und zeigen den Hintergrund. Amiga-Programme, die diese Funktion voll ausnutzen gibt es noch nicht, aber auf dem Macintosh-Standard-Programm »MacPaint« ist diese Funktion ein fester Bestandteil der Bildspeicherung. Bei unserem Bild liegt hier eine standardmäßige 2 vor.

Weiter geht es mit dem »Compression«-Byte. Es zeigt

an, ob die Grafik im komprimierten oder im Original-Zustand auf Diskette gespeichert wurde. Das Packen von Grafikdateien hat den Vorteil der schnelleren Zugriffszeit und spart Speicherplatz auf der Diskette. Dabei werden mehr als zwei gleichfarbige, nebeneinanderliegende Pixel zu nur zwei Byte zusammengefaßt. Den genauen Kompressionsalgorithmus erläutern wir später noch ausführlicher; an dieser Stelle sei nur erwähnt, daß eine Null auf den originalen und eine Eins auf den komprimierten Zustand hindeutet. Unser Demobild vom Reiter ist also gepackt (Compression-Byte steht auf eins). Als nächstes kommt ein Byte, das bis jetzt noch keinerlei Verwendung hat und deshalb für spätere Erweiterungen reserviert wurde. Um Konflikte mit weiteren Programmen zu vermeiden, wird dieses Byte immer auf Null gesetzt.

Es folgt das oben schon erwähnte Transparent-Color-Bytewort, welches die Nummer des Farbregisters enthält, das durchsichtig sein soll. Dieses Byte ist natürlich nur dann relevant, wenn im Masking-Byte eine Zwei oder eine Drei eingetragen ist. Ansonsten wird es auf Null gesetzt. Eine Null kann aber auch, wie bei unserem Beispiel, die Transparenz der Farbe im Register Null bedeuten, die bei Deluxe-Paint normalerweise schwarz ist.

Nun folgen zwei Byte, die das Verhältnis der Pixelbreite zur Pixelhöhe angeben. Dieses ist bei der verwendeten Auflösung von 320 x 400 Punkten 20:11. Bei der niedrigen Auflösung von 320 x 200 wäre dies 10:11.

Die zwei folgenden und letzten Byte-Worte des BMHD-Chunks geben die eigentliche Bildschirm-Größe an (vorzeichenbehaftet!). Das ist wichtig, da Grafiken auf dem Amiga auch größer sein können als der definierte Bildschirm. Dies ist beim Laden einer Overscan-Grafik in den Normalmodus von Bedeutung. Üblicherweise stehen aber hier dieselben zwei Bytewerte wie schon am Anfang des BMHD-Chunks, der die Auflösung der Grafik angab; so auch bei unserem Bild vom Fantasy Rider.

```
0000: 464F524D 0000EB96 494C424D 424D4844  FORM...ILBMBMHD
0010: 00000014 01400190 00000000 05020100  .....@.....
0020: 0000140B 01400190 434D4150 00000060  .....@.CMAP....
```

Bild 3b. Die Byte des Bitmap-Headers

Die Farbpalette

Nun folgt ein neuer Chunk mit der Bezeichnung »CMAP« (Bild 3c). Er ist für die Speicherung der Farbpalette (Color-map) zuständig und enthält die Informationen von bis zu 32 Farben.

Nach dem Chunk-Namen und der obligatorischen Länge folgen nun für jede Farbe drei Byte, die die Rot-, Grün- und Blauanteile der Farbe angeben. Diese Werte sind aber jeweils im höherwertigen Teil des Bytes, also in den Bits vier bis sieben, abgelegt. Für die Farbe Schwarz würden alle drei Bytes auf Null stehen. Für ein kräftiges Rot müßte das erste Byte auf \$F0 und die restlichen zwei auf Null stehen und so weiter. Sie merken, daß sich zur Darstellung dieses Formats das hexadezimale Zahlensystem hervorragend eignet.

Durch die Verwendung des oberen Nibbles (so heißt ein »halbes« Byte) ergeben sich pro Farbanteil 16 Kombinationsmöglichkeiten (\$00, \$10, \$20, \$30 und so weiter). Es sind also insgesamt $16 \times 16 \times 16 = 4096$ Farben erreichbar. Dies ist genau das, was uns ja auch schon die Hardwarebücher zum Amiga lehrten.

Sicherheitshalber sollten Sie immer, auch wenn Sie nur vier Farben verwenden, alle 32 Farben speichern und die nichtbenutzten Farbregister auf Null setzen.

Nach den $32 \times 3 = 96$ Byte, die auch als Chunk-Länge angegeben sind, ist auch dieser Chunk beendet.

Der Farbwechselbereich

Als letzter Block (Bild 3d) vor dem eigentlichen Grafikkbild folgt der CRNG-Chunk (Color Register Range). Er enthält Daten, die Programme wie Deluxe-Paint zu kleinen Farbanimationen (auch als Color-Cycling bekannt) verhelfen. Dieser CRNG-Chunk wird pro Grafikkbild viermal wiederholt, wobei das erste Vorkommen für die Shade-Funktion von Deluxe-Paint vorbehalten und die restlichen drei Chunks für normales Farbbrollen gedacht sind.

NEU!

AMIGA-Software

unentbehrlich für jeden Amiga-User – stop –
frisch bei Markt & Technik eingetroffen – stop –
deutsche Programmversionen in Arbeit – stop –
exklusiv bei Markt & Technik – stop –
Update-Service für alle unsere Kunden – stop

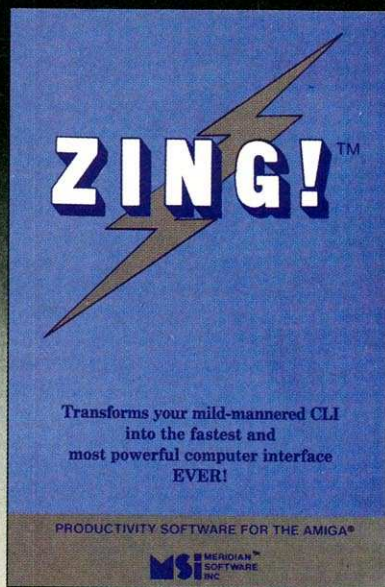

Das mächtige CLI-Werkzeug

Mit ZING! haben Sie endlich das gesamte File-System mit Directories und Subdirectories fest im Griff. ZING! beschleunigt alle nötigen Arbeiten mit Files, verwaltet bis zu 500 Files und Subfiles und bis zu 100 Directories auf einmal. Die Bedieneroberfläche ist vom Feinsten:

- Pull-down-Menüs,
- (Click-)Icons,
- Funktionstasten.

Weitere Optionen wie: Task-Monitor, Printer-Spooler, Screen-Saver/Printer, Screen-Dimmer, Veränderung der Voreinstellung der Funktionstasten und des Systems. Am besten gleich bestellen!
Best.-Nr. 52571

DM 189,-* sFr 169,-/öS 1890,-*

Weitere Amiga-Software:

Superbase

Das relationale Datenbanksystem.
Best.-Nr. 51636

DM 249,-* sFr 199,-/öS 2290,-*

DELUXE Paint II/deutsch

Nutzen Sie die fantastischen Grafikmöglichkeiten Ihres Amiga – mit Deluxe Paint II.
Best.-Nr. 52584

DM 249,-* sFr 225,-/öS 2490,-*

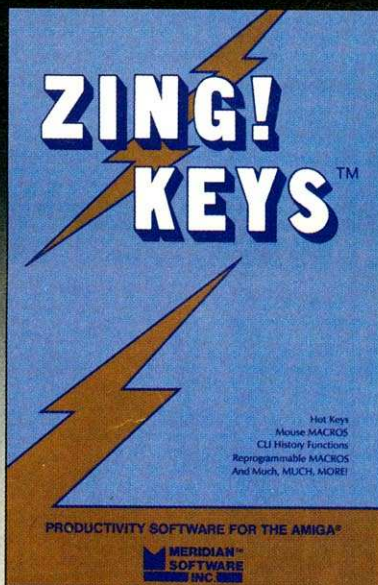

Ihr ganz persönlicher Amiga

Mit ZING! KEYS machen Sie aus Ihrem Amiga das variable System, das Sie sich schon immer wünschten. Es ist Ihren eigenen Ansprüchen jederzeit anpaßbar! Alle Tasten sind nach Wunsch belegbar: z.B. mit Funktionsaufrufen, Programmaufrufen, Systembefehlen und vorprogrammierten Befehlen. Die Belegung ist natürlich jederzeit abspeicherbar. Durch die Belegung von »Hot-Keys« haben Sie mit ZING! KEYS ein Multitaskingsystem par excellence!

Best.-Nr. 52572

DM 109,-* sFr 98,-/öS 1090,-*

Weitere Amiga-Software:

DELUXE Print II/deutsch

Mit diesem Programm und einem grafikfähigen Drucker verwandeln Sie Ihren Amiga in eine Druckmaschine.
Best.-Nr. 52582

DM 199,-* sFr 179,-/öS 1990,-*

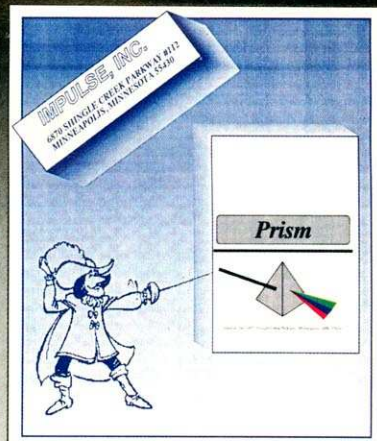

Das einzigartige 4096-Farben-Grafikprogramm

Prism ist nicht nur ein Zeichenprogramm – Prism ist mehr. Denn Prism beschränkt sich nicht auf die übliche 32-Farben-Palette. Mit Prism haben Sie die ganze Bandbreite der 4096 Farbschattierungen des Amiga zur Verfügung. Auf einmal und in einem Bild! Wirklich einzigartig für digitalisierte Bilder und deren Manipulation. Und Sie können bis zu 4064 neue Farbtöne zu Ihren bestehenden Grafiken hinzufügen, Ausschnitte von einem Bild auf ein anderes übertragen und, und, und...
Best.-Nr. 52570

DM 159,-* sFr 142,-/öS 1590,-*

Weitere Amiga-Software:

DELUXE Video 1.2/PAL-Version/deutsch

Entwerfen und Erstellen Sie animierte Grafiksequenzen, die Sie in Videofilme einbauen können! Alle drei DELUXE-Produkte sind untereinander kompatibel.
Best.-Nr. 52583

DM 249,-* (sFr 225,-/öS 2490,-*)

Musik Constructions Set

Das professionelle Musikprogramm für Ihren Amiga!
Best.-Nr. 52569

DM 249,-* sFr 199,-/öS 2490,-*

*Unverbindliche Preisempfehlung



Markt & Technik Verlag AG, Buchverlag, Hans-Pinsel-Straße 2, 8013 Haar bei München, Telefon (089) 4613-0

Bestellungen im Ausland bitte an: SCHWEIZ: Markt & Technik Vertriebs AG, Kollerstrasse 3, CH-6300 Zug, Telefon (042) 41 56 56 · ÖSTERREICH: Rudolf Lechner & Sohn, Heizwerkstraße 10, A-1232 Wien, Telefon (0222) 677526 · Ueberreuter Media Verlagsges. mbH (Großhandel), Laudongasse 29, A-1082 Wien, Telefon (0222) 481543-0.

```

0020: 0000140B 01400190 434D4150 00000060 .....@..CMAP...
0030: 00000020 10003020 00505060 D0D0E0C0 .....0..PP'...
0040: CND0B0B0 COA0A0B0 9090A070 70804030 .....pp..@0
0050: 10504020 60503070 60408070 50908060 ..P'P0p'@.pP..
0060: A09070B0 A080D0C0 A0F0F0F0 40303050 ..p.....@00P
0070: 40406040 40704040 80504090 6040A070 @@@@p@@.P@.'@.P
0080: 50B08050 D09050E0 A050F0C0 50F0E0A0 P..P..P..P..P..
    
```

Bild 3c. Diese Farbpalette hat 32 Farben

```

0090: 43524E47 00000008 00000000 00000000 CRNG.....
00A0: 43524E47 00000008 00000000 00000000 CRNG.....
00B0: 43524E47 00000008 00000000 00000000 CRNG.....
00C0: 43524E47 00000008 00000000 00000000 CRNG.....
    
```

Bild 3d. Die vier Bereiche der Farbanimation

```

00D0: 424F4459 0000EAC5 091FFDE3 FBC00000 BODY.....
00E0: A20704FE 001A0300 204F879F 8002EF81 .....@.....
00F0: 8BFCFFE2 7FC5BF8F C3DFE001 E009B000 .....
    
```

Bild 3e. Hier beginnen die eigentlichen Daten für die einzelnen Punkte der Grafik

Die einzige Aufgabe dieses Chunks besteht darin, einen Anfangs- und einen Endpunkt zu definieren, zwischen denen dann die Farben ständig ausgetauscht werden, was die Quasi-Animation zur Folge hat. Zusätzlich muß natürlich noch die Rollgeschwindigkeit angegeben werden.

Gibt man also als Eckpunkte die Farben 12 und 15 an, so wird bei der Animation Register 15 zwischengespeichert, der Inhalt von 14 nach 15, der von 13 nach 14 und der von 12 nach 13 kopiert. In Register 12 schließlich wird der zwischengespeicherte Wert kopiert und der Speicher gelöscht. Mit welcher Geschwindigkeit das alles geschieht, gibt das zweite Bytewort (1 Wort = 2 Byte) nach dem obligatorischen Namen und der Chunk-Länge an. Die ersten zwei Byte bilden wieder ein für spätere Anwendungen reserviertes Wort.

Ist im Geschwindigkeits-Byteworte der höchste erlaubte Wert (dezimal 16348 oder \$4000) eingetragen, werden die Farben 60mal pro Sekunde ausgetauscht. Ist der Wert 8192 oder \$2000, findet nur alle 30stel Sekunde ein Farbaustausch statt. Es besteht also ein proportionales Verhältnis zwischen dem Geschwindigkeitswert und der Austauschhäufigkeit pro Sekunde. Danach folgt wiederum ein Wort, das den Status der Animation bestimmt. Steht das Wort auf Null, findet keine Animation statt. Jeder andere Wert hat ein Farbrollen zur Folge.

Last but not least folgen zwei Byte, die die Nummer des unteren und die des oberen Registers enthalten, zwischen denen die Animation stattfinden soll. Steht hier das höhere Register zuerst, werden die Farben rückwärts gerollt.

Die »Cyclerate« und das Aktivierungswort sollten beim ersten CRNG-Chunk natürlich auf Null gesetzt werden, da die Shadefunktion von Deluxe-Paint hier kein Cycling unterstützt. Ansonsten haben alle Bytes die gleiche Wirkung. Bei unserer Demografik sind alle diese Werte auf Null gesetzt; es kommen also weder Farbanimationen noch Shadefunktionen vor. Damit wäre der Kopf eines Grafikbildes erläutert, kommen wir zum Hauptteil, dem schon erwähnten BODY-Chunk.

Ein Grafikbild besteht aus einer oder mehreren Bitplanes, die jeweils übereinander gelegt werden, damit für jedes Pixel ein oder mehrere Bits zur Verfügung stehen. Mit diesen Bits wird die Farbe bestimmt (Bild 3e). Bei vier übereinanderliegenden Bitplanes ergeben sich also pro Pixel vier Bit und damit 16 Kombinationsmöglichkeiten. Diesen Variationen sind durch die Farbregi-

ster eindeutige Farben zugeordnet (wenn man vom H.A.M.- und Halbrite-Modus absieht), die das endgültige Erscheinungsbild des Punktes bestimmen. Bei anderen Computern werden nun die Bitplanes einfach hintereinander gespeichert, was aber den Nachteil hat, daß ein Bild immer komplett, also nicht ausschnittsweise, geladen werden kann. Man hat dieses Manko erkannt und im ILBM-Standard einer zeilenweisen Speicherung den Vorzug gegeben.

Dabei wird zuerst die erste Zeile der ersten Bitplane, dann die erste Zeile der zweiten Bitplane und die erste Zeile der dritten Bitplane gespeichert. Das geht bis zur ersten Zeile der n-ten Bitplane. Daran schließt sich, falls verwendet, die erste Zeile der Masken-Bitplane an. Dann folgt die zweite Zeile der ersten Bitplane, die zweite Zeile der zweiten Bitplane und so weiter, bis schließlich die letzte Zeile der n-ten Bitplane beziehungsweise die letzte Zeile der Maskenbitplane abgelegt wurde.

Das führt bei größeren Bildern unweigerlich zu einer Flut von Daten. Um diese Daten zu komprimieren (der Kompressionszustand wird in besagtem Byte im BMHD-Chunk festgelegt), verwendet man einen kleinen, aber dennoch effektiven Algorithmus. Die Kompaktierung darf logischerweise nur zeilenweise erfolgen.

Kommen wir zur Vorgehensweise des Packers: Das erste Byte wird als vorzeichenbehaftetes Befehlsbyte für den Packer interpretiert (n). Liegt n zwischen null und 127, werden die nächsten n+1 Bytes ohne Änderung übernommen. Das

ist der Normalfall. Liegt n jedoch im Bereich von -1 bis -127, tritt der Packer in Aktion. Und zwar wird das nun folgende Byte -n+1mal wiederholt. Das hört sich zwar kompliziert an, ist aber schon alles, was der Packer macht. Daß dieser Vorgang einige Ersparnis bringt, kann man sich leicht ausrechnen. Eine Zeile schwarz mit einer Länge von 320 Punkten entspricht unter normalen Umständen 40 Byte. Der Packer erkennt dies und komprimiert diese Zeile der Bitplane auf zwei Byte (\$D9 \$00). Daß dies stimmt, läßt sich leicht nachrechnen. \$D9 entspricht dezimal 217, was vorzeichenbehaftet -39 ist. -39 ist also in diesem Falle unser n, womit sich die Zeile nach der Formel -n+1 (-(-39)+1=40) wieder auf 40 Byte »aufbläht«.

Ein weiteres Beispiel: 14 Byte der Farbe Schwarz werden auf die Werte \$F3 \$00 komprimiert. \$F3 entspricht 243, was vorzeichenbehaftet -13 ist. Nach der Formel -n+1 ergibt sich der Term -(-13)+1=14. Also eine 14malige Wiederholung des folgenden Bytes (\$00).

Das dürfte zum Schreiben Ihrer eigenen Speicher und Lade-Routinen reichen. Wenn nicht, sei an dieser Stelle noch einmal auf die am Anfang erwähnte Dokumentation verwiesen, die Sie über Händler direkt bei Electronic Arts anfordern sollten.

Mit diesem Artikel haben Sie jedoch eine gute Grundlage zur Verarbeitung von ILBM-Dateien und können Ihre Programme auf den allgemeinen Standard zuschneiden.

(Ottmar Röhrig/jk)

Tabelle der Chunk-Belegungen							
FORM-Chunk	BMHD-Chunk	CMAP-Chunk		CRNG-Chunks		BODY-Chunk	
Chunk Länge (l)	Chunk-Länge	(l)	Chunk-Länge	(l)	Chunk-Länge	(l)	
(= Gesamtlänge)	Höhe	(w)	Farbe0	Rot	(b)	Nullwort	(w)
Chunk-Art (4b)	Breite	(w)	Farbe0	Grün	(b)	Geschwind.	(w)
(= ILBM)	X-Position	(w)	Farbe0	Blau	(b)	Aktiviert	(w)
	Y-Position	(w)	Farbe1	Rot	(b)	untere Farbe	(b)
	Anz. Bitplanes	(b)	Farbe1	Grün	(b)	obere Farbe	(b)
	Masking	(b)	Farbe1	Blau	(b)		
	Compression	(b)	Farbe2	Rot	(b)		
	Nullbyte	(b)					
	Transp. Color	(w)					
	X-Aspect	(bl)					
	Y-Aspect	(b)					
	Page-Width	(w)					
	Page-Height	(w)					

(b) = Byte, (w) = Wort, (l) = Langwort

Bild 4. Die Chunk-Belegung eines ILBM-Files im Überblick

Der Preisbrecher

Ein Farbdrucker fehlt den meisten Amiga-Besitzern zu ihrem Glück. »Wozu?«, der Einsatz der gesamten Palette von Mal- und Zeichenprogrammen lohnt sich erst, wenn Sie Ihre Bilder farbig zu Papier bringen können. Auch für den reinen Texter bringt der farbige Ausdruck Vorteile: Briefköpfe oder wichtige Textpassagen lassen sich mit unterschiedlichen Farben hervorheben.

Es gibt zwar schon einige leistungsstarke Farbdrucker, doch diese sind für viele Anwender unerschwinglich. Nicht so der MPS 1500 C (Bild 1). Mit einem besonderen Blick auf die Besitzer des Amiga 500 ist er von Commodore ins Programm genommen worden.

Gute Verbindung

Der Anschluß ist einfach. Sie benötigen ein Kabel vom Centronics-Port des Druckers zum Parallelport des Amiga. Da der Drucker für den Amiga konzipiert worden ist, bereitet dies keine Probleme. Zunächst müssen Sie sich jedoch entscheiden, in welcher Betriebsart Sie den Drucker betreiben wollen. Der MPS 1500 C beherrscht drei verschiedene Emulationen:

- Epson JX 80
- IBM Proprinter und
- IBM Grafik-Drucker

Die Auswahl erfolgt nicht über DIP-Schalter, sondern über einen Programmiermodus, in den Sie nach Einschalten des Druckers und gleichzeitigem Drücken der Tasten <Linefeed> und <Formfeed> gelangen. In diesem Modus werden auch die anderen Grundeinstellungen des Druckers nach dem Einschalten, beispielsweise der Zeilenabstand oder die Auflösung (EDV, NLQ), programmiert.

Im Anschluß an die Einstellprozedur werden die neuen Einschaltparameter auf Wunsch gespeichert (CMOS-Speicherung) und stehen nach jedem Reset des Druckers zur Verfügung. Die meisten Werte können beim Drucken über Escape-Sequenzen verändert werden.

Für den Amiga empfiehlt sich die Epson JX 80-Emulation, da ein entsprechender Treiber auf der Workbench zur Verfügung steht.

MPS 1500 C heißt der neue, preisgünstige Farbdrucker von Commodore. Das klingt vielversprechend. Wir haben getestet, was der Drucker am Amiga leistet.



Bild 1. Farbig drucken mit dem neuen MPS 1500 C

Mit dieser Kombination können Sie sowohl Farbgrafiken als auch Texte auf dem Drucker ausgeben.

Die Qualität einer Farbharcopy ist gut, wie der Ausdruck unseres farbigen Druckertestbildes (Bild 3) zeigt. Auch die Mischfarben werden durch mehrmaliges Überdrucken ausgezeichnet wiedergegeben. Allerdings ist die Qualität des Bildes stark abhängig von der Abnutzung des Farbbands. Nur etwa vier Harcopies las-

sen sich mit einem neuen Farbband in einwandfreien Zustand ausdrucken. Danach beginnen die meisten der verwendeten Farben zu verschmutzen. Dies hängt auch damit zusammen, ob beim Ausdruck von Mischfarben zuerst mit den hellen Farben gedruckt wird. Es ist letztlich ein Problem des Druckertreibers. Für häufige Testdrucke, bei dem es nicht auf die Brillanz und Sauberkeit der Farben ankommt, empfiehlt sich auf jeden Fall ein

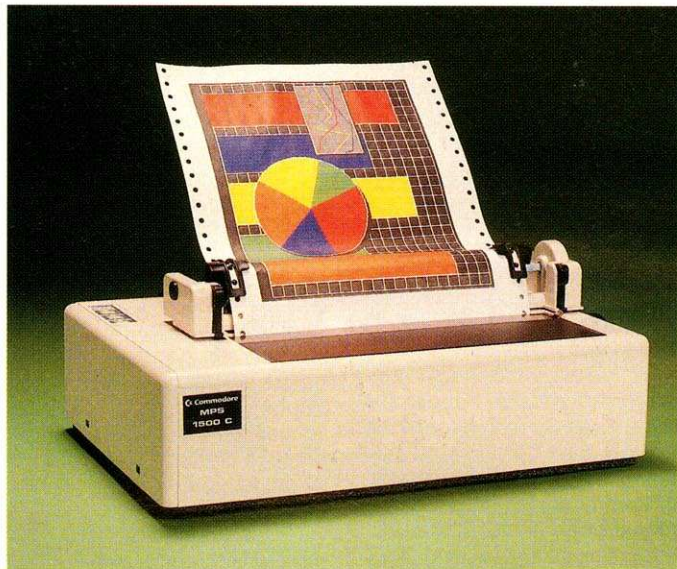
zweites Farbband für den täglichen Gebrauch. Der jeweilige Austausch der Kassetten ist unkompliziert.

Für den reinen Textausdruck steht Ihnen zudem ein preiswerteres einfarbiges Band zur Verfügung. Im Textmodus — mit und ohne NLQ (Bild 2) — kann der MPS mit den gängigen 9-Nadel-Druckern mithalten. Die Druckgeschwindigkeit liegt mit gemessenen 79 Zeichen je Sekunde beziehungsweise 25 mit Schönschrift im üblichen Rahmen.

Leider zeigte sich bei unseren Tests ein kleiner Fehler in der Druckersoftware. Der MPS 1500 C akzeptiert, obwohl im Handbuch angegeben, in der Epson-Emulation die Umschaltung der Schriftauflösung nicht. Sie können vom Amiga aus nicht zwischen der NLQ- und EDV-Schrift umschalten. Da auch der Drucker hierzu keine direkte Taste zur Verfügung hat, müssen Sie den Drucker mit der schon erwähnten Methode mühsam umprogrammieren.

Einfacher geht es nur, wenn Sie Texte mit Hilfe der IBM-Emulation und dem MPS 1000-Treiber ausdrucken. Jetzt funktioniert die Umschaltung einwandfrei. Dennoch sollte Commodore diesen Fehler beheben.

Ein weiteres Manko ist der schwer zu handhabende Zugtraktor. Bei diesem Teil wurde an der falschen Stelle gespart. Er ist instabil, schlecht zu montieren und die Papierführungen schwer einzustellen. Ist er

Alle Daten auf einen Blick

Drucker: MPS 1500 C

Drucktechnik: Matrixdrucker 9 Nadeln

Zeichenmatrix: 9 x 9

NLQ-Matrix: 18 x 9

Hexdump: ja

Funktionstasten:

Online, Linefeed, Formfeed dienen auch zur Druckerprogrammierung

Schnittstelle: parallel (Centronics-like)

Gewicht: 4,2 Kilogramm

Abmessungen (B x H x T): 370 x 94 x 253 mm

Emulationen:

Epson JX 80,
IBM-Proprinter
IBM-Grafikdrucker

Geschwindigkeiten:

(Zeichen/s)

EDV (ohne <LF>):

angegeben: 120

gemessen: 94

Probetext: 79

NLQ:

angegeben: 25

gemessen: 25

Hardcopy: (Testbild

(640 x 200):

s/w 244 s

Farbe: 405 s

Lautstärke: mittel

Puffer: ja 5,5 KByte

Papier: Einzel- und Endlos-

papier bis 254 mm Breite

Durchschläge: maximal

2 Stück

Zeichensätze: ASCII und

IBM

Ladbarer Zeichensatz: ja

(Puffer nur 2,5 KByte)

Schriftwahl:

Pica, Elite, Schmal, Proportional,

Breit, Doppelt, Fett,

Unterstrichen, Kursiv, Hoch

und Tief

Grafikauflösungen:

(Punkte/Zeile) 480, 576, 640,

720, 960, 1920

Farbband: S/W:

Lebensdauer:

3,5 Mio. Zeichen

Preis: 29 Mark

Farbe: 39 Mark

Lebensdauer: 4 Harcopies

ohne Farbänderung



Bild 2. Gutes Schriftbild in Farbe und Schwarzweiß

einmal korrekt eingestellt und muß nicht ständig abmontiert werden, können Sie vernünftig mit ihm arbeiten.

Außer Endlospapier verarbeitet der Drucker auch Einzelblattpapier. Dieses läßt sich ohne Probleme durch Drücken der Formfeed-Taste einziehen. Bei Verwendung von Einzelblättern verfügt der Drucker über die Fähigkeit des Papierrücktransports. Dies ist beim Zugtraktor unmöglich. Mit Hilfe



Bild 3. Eine Farbharcopy — Das Bild wurde mit DeLuxe Paint II auf dem Amiga gemalt und mit dem Epson JX 80-Treiber gedruckt.

des Rücktransports läßt sich der Druckkopf an jede Position des Blattes bewegen. Bei entsprechender Programmierung steht Ihnen somit ein DIN-A4-Plotter zur Verfügung. Die Genauigkeit, mit der Sie nach mehrmaligen Bewegungen des Druckkopfes an die Ausgangsposition gelangen, ist beim MPS 1500 C optimal.

Alles in allem ist es ein guter Farbdrucker mit kleinen Schwächen. Er bietet allen Be-

sitzern des Amiga eine preiswerte Alternative zu den herkömmlichen Schwarzweiß- und den teuren Farbdruckern.

Der Preis

Apropos Preis. Der MPS 1500 C kostet 898 Mark. Damit liegt er deutlich unter der Schallmauer von 1000 Mark. Das bedeutet, ein Amiga 500 mit Farbdrucker ist zur Zeit für etwa 2000 Mark erhältlich.

AMIGA-WERTUNG

Hardware: Drucker
Commodore MPS 1500 C

8,8
von 12

	ungenügend	mangelhaft	ausreichend	befriedigend	gut	sehr gut
Preis/Leistung	<input type="checkbox"/>	<input type="checkbox"/>	<input type="checkbox"/>	<input type="checkbox"/>	<input type="checkbox"/>	<input type="checkbox"/>
Dokumentation	<input type="checkbox"/>	<input type="checkbox"/>	<input type="checkbox"/>	<input type="checkbox"/>	<input type="checkbox"/>	<input type="checkbox"/>
Bedienung	<input type="checkbox"/>	<input type="checkbox"/>	<input type="checkbox"/>	<input type="checkbox"/>	<input type="checkbox"/>	<input type="checkbox"/>
Verarbeitung	<input type="checkbox"/>	<input type="checkbox"/>	<input type="checkbox"/>	<input type="checkbox"/>	<input type="checkbox"/>	<input type="checkbox"/>
Leistung	<input type="checkbox"/>	<input type="checkbox"/>	<input type="checkbox"/>	<input type="checkbox"/>	<input type="checkbox"/>	<input type="checkbox"/>

Fazit: Der MPS 1500 C kann mit den gängigen 9-Nadel-Druckern konkurrieren, zumal wenn er in Farbe druckt.

Positiv: Drei Emulationen; guter Schriftabdruck und Grafikbild; sehr gute Plottereigenschaften bei Einzelblättern.

Negativ: Fehler in der Epson-Emulation; umständliche Programmierung; mangelhafter Zugtraktor

DATEN

Produkt: MPS 1500 C
Preis: 898 Mark
Hersteller: Olivetti
Anbieter: Commodore Fachhandel

Wenn Sie viel Zeit haben, blättern Sie ruhig weiter!

Denn wir bieten Ihnen etwas für ganz besonders eilige Leser an: Die neue CSA CPU 2000. Eine integrierbare Steckkarte, die Ihren Amiga 2000 bis zu

Die 68020 Steckkarte mit 68881 (20 Mhz) für den Amiga 2000 ist aufrüstbar auf 512 KB oder 2 MB SRAM (32bit!).



40 mal schneller als einen AT und ca. 5 mal schneller als eine VAX machen kann. Das löst jedem Grafik-Anwender viele Zeitprobleme.

Ebenso gibts diese 68020/68881-Steckkarte für den Amiga 500 und Amiga 1000 mit 12,5 Mhz. Sie bekommen dadurch eine Work-Station zum PC-Preis!!!

Weiterhin bieten wir Ihnen in diesem Monat folgende hervorragende Hard- und Software an. So können Sie Ihren Amiga ständig Ihren wachsenden Anforderungen anpassen!

CITY DESK

DesktopPublishing mit Postscript. Kann IFF-Grafik und Text mischen und verarbeiten. Deutsche Version.

TIMESAVER, die Echtzeituhr für den Amiga 1000.

History-Modus (gibt dem GURU keine Chance mehr). Mit Funktionstastenspeicher, Autokonfiguration, Passwortsicherung, CLI-Editor; 8 KB RAM; Integriert und damit unsichtbar. Deutsches Handbuch erhältlich.

OK-8 MB-Karte für Amiga 2000

Eine unbestückte Karte zum Selbst-erweitern mit 1 Meg-Chips. 8 MB auf einer Karte - kompakter gehts nicht!

Zorro-Box für Amiga 1000

Macht den Amiga 1000 zum Amiga 2000 plus zwei zusätzliche Steckplätze!

Außerdem bieten wir Ihnen ein ausgebautes Service System an, das in der Branche schon von sich Reden gemacht hat.

Dies und noch viel mehr bieten wir Ihnen auf Anfrage. Es kostet Sie zunächst nicht mehr als einen Anruf oder ein paar Zeilen.



Computer System Associates, Inc.
7564 Trade St., San Diego, CA 92121

QUALITY MICROCOMPUTER ENGINEERING

CompuStore
ist CSA Vertragshändler

COMPUSTORE
Handelsgesellschaft mbH für Hard- und Software
Fritz-Reuter-Straße 6
6000 Frankfurt/Main 1 (West Germany)
Telefon (0 69) 56 73 99

Spätzünder sucht Marktlücke

Mit dem abgewandelten Sprichwort »Was lange währt, wird endlich besser!« wirbt DTM, der Deutschland-Vertrieb von Vizawrite, für eine Textverarbeitung, die sich auf dem C 64 zum Klassiker entwickelte und deren Umsetzung für den Amiga bereits auf der CeBIT '86 in Hannover angekündigt wurde. Dennoch mußten sich Interessenten noch mehr als 12 Monate lang gedulden, bis das Programm jetzt, nach langen »Geburtswehen«, in den Handel kam.

Wird Vizawrite von der Workbench aus aktiviert, arbeitet es im 80-Zeichen-Modus des Amiga. Das entspricht einer Grafikauflösung von 640 x 256 Bildschirmpunkten (der PAL-Bereich wird voll unterstützt) und erlaubt ein relativ augenschonendes Arbeiten auch auf einem Farbmonitor. Wer jedoch einen lange nachleuchtenden Monochrom-Monitor sein eigen nennt oder seinem Augenarzt etwas Gutes tun möchte, der aktiviert Vizawrite mit einem erweiterten Befehl vom CLI aus und landet im Interlace-Modus. Dessen hohe Auflösung von 640 x 512 Pixel wird bekanntlich durch eine Halbierung der Bildwiederholfrequenz erreicht, so daß das Auge bei einer wenig nachleuchtenden Bildröhre ein unangenehmes und anstrengendes Flimmern wahrnimmt.

In welchem Modus man auch arbeitet, Vizawrite meldet sich in jedem Fall nach relativ kurzer Ladezeit auf seinem eigenen Screen und einem geöffneten Textfenster, das wie jedes herkömmliche Workbench-Fenster behandelt werden kann. Das ist unter anderem deshalb von Bedeutung, weil Vizawrite eine Art »Dokumenten-Multitasking« erlaubt. Das heißt, es können so viele Textfenster gleichzeitig geöffnet sein, wie es der Arbeitsspeicher und des Anwenders Sinn für Ordnung zulassen. Da Vizawrite bei Editierfunktionen wie »Ausschneiden« oder »Kopieren« vom RAM-Zwischenspeicher »Clipboard« Gebrauch macht, können Texte auch problemlos zwischen den einzelnen Fenstern ausgetauscht werden.

**AMIGA
test**

Wohl selten hat ein angekündigtes Programm so lange auf sich warten lassen wie Vizawrite für den Amiga. Jetzt endlich ist es fertig — wir zeigen Ihnen, ob sich das lange Ausharren für Sie gelohnt hat.

Einen wichtigen Teil der Textformatierung übernimmt ein stilisiertes Lineal (Bild 1), das sich am Anfang eines jeden Dokuments befindet. Leider gilt ein solches Lineal für den gesamten folgenden Text. Will man nun nur eine Überschrift mittenzentrieren und alles übrige im Blocksatz formatieren, muß man direkt nach der Überschrift ein weiteres Lineal setzen. Das gilt ebenso für jede weitere Änderung des Textaussehens.

Kleine weiße und orangefarbene Dreiecke in der Formatzeile symbolisieren die Ränder und die Tabulatoren. Ferner können sieben Symbole auf der »Oberfläche« des Lineals angeklickt werden, mit denen sich der Zeilenabstand (einhalf-, ein- oder zweizeilig) sowie das Textaussehen (linksbündig, mittenzentriert, rechtsbündig oder Blocksatz) bestimmen lassen.

Anders als bei einer Schreibmaschine oder den meisten übrigen Amiga-Textverarbeitungen wird die Textbreite bei

Vizawrite nicht in Spalten angegeben. Das liegt vornehmlich daran, daß das Programm den eingeladenen Schriftsatz (englisch: Font) in Proportionalchrift darstellt. Weil dabei aber zum Beispiel ein »l« viel weniger Raum einnimmt als ein »W«, haben in einer Zeile mal mehr mal weniger Zeichen Platz. Die logische Konsequenz ist, daß die Text- oder Zeilenbreite nicht mehr spaltenweise, sondern als Maßeinheit angegeben werden muß. Spätestens hier nun kann Vizawrite — trotz der exzellenten Deutschkenntnisse — seine angelsächsische Herkunft nicht länger verbergen. Sämtliche Angaben zur Textformatierung müssen in Zoll angegeben werden. Die Ränder und die Tabulatoren können dadurch allerdings sehr genau positioniert werden. Dazu klickt man die entsprechenden Dreiecke an und gibt den Wert direkt ein. Zusätzlich kann man für jeden Texttabulator festlegen, ob der Text normal nach rechts weitergeschrieben, mit-

tenzentriert oder rechtsbündig dargestellt werden soll. In den letzten beiden Fällen werden die Wörter teilweise oder grundsätzlich unter dem Tabulator nach links weitergerollt. Aufgrund eines Fehlers im Programm ist dabei aber Vorsicht geboten. Erreicht nämlich auch nur ein Buchstabe den linken Fensterrand, zieht sich der Amiga »meditierend« in seinen Schmolzwinkel zurück und muß durch den unbeliebten »Dreifingergriff« neu gestartet werden.

Scrolling im Schnecken-tempo

Vizawrite nimmt es mit dem Prinzip des »What You See Is What You Get« (WYSIWYG) sehr genau und umbricht den Text zudem sofort bei der Eingabe, ohne daß dazu extra eine Taste gedrückt werden müßte. Mag sein, daß das der Grund für den doch langsamen Bildschirmaufbau ist. Ähnlich wie »Textcraft«, dem Urahn aller Amiga-Textsysteme, rollt das Geschriebene bei Vizawrite so langsam über die Mattscheibe, als bewege es sich durch zähflüssigen Honig. Das gilt für das horizontale noch viel mehr als für das vertikale Scrolling, das dem Anwender aber auch schon ein gehöriges Maß an Geduld abverlangt.

Manche Programme (wie etwa Textomat Amiga) bieten eine automatische Silbentrennung, die ein allzu starkes »Ausfransen« des Randes verhindert, in dem sie blitzschnell überprüft, ob ein nicht mehr in die Zeile passendes Wort getrennt werden kann. Auf diesen Komfort muß man bei Vizawrite leider verzichten. Es besteht lediglich die Möglichkeit, Trennvorschläge zu setzen, die gegebenenfalls berücksichtigt werden. Allerdings arbeitet diese Option, bedingt durch einen Programmierfehler, nicht mit einem rechtsbündigen oder blockgesetzten Format zusammen, weil der vom Computer gesetzte Trennstrich am rechten Rand übersteht und beim ausgedruckten Text gar nicht mehr auftaucht.



Bild 1. Suchgadgets im Arbeitsfenster von Vizawrite

Auch die Funktionstasten können nicht vom Anwender belegt werden. Das macht Vizawrite aber weitgehend durch den (etwas umständlicheren) Einsatz von sogenannten Textbausteinen wieder wett. Mit ihnen lassen sich dann sogenannte Floskeldateien anlegen. Ein nettes Detail bietet das Programm mit dem Menüpunkt »Information«. Wird er angewählt, erhält der Anwender eine Textstatistik, die haarklein aufschlüsselt, wie viele Worte, Sätze und Absätze das Dokument enthält. Weitaus praktischer ist allerdings die Angabe über den verbleibenden freien Textspeicher sowie die Möglichkeit, einen Text durch ein Paßwort vor dem Zugriff Unbefugter zu schützen.

aber brauchbare Ansätze in dieser Hinsicht sind durchaus erkennbar.

Auf den Spuren Gutenbergs

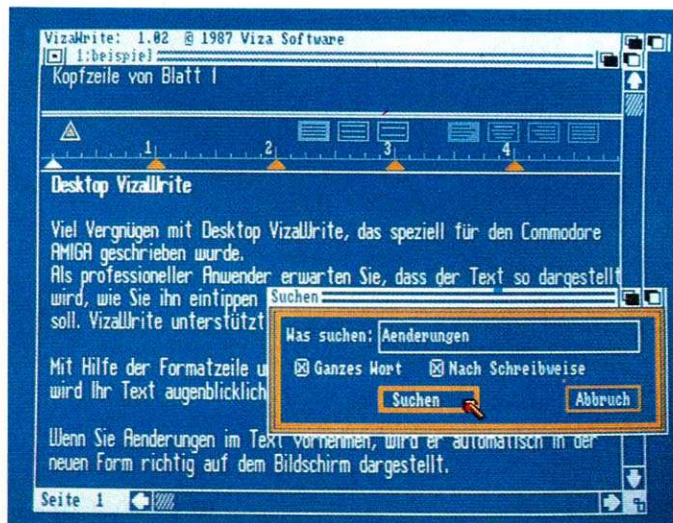
So ist es zum Beispiel möglich, den Text mit sämtlichen Schriftarten zu gestalten, die der Amiga beherrscht. Im Lieferumfang enthalten sind zwar nur die Workbench-Fonts, aber auch selbsterstellte oder gekaufte Schriften können mit Vizawrite genutzt werden. Die Möglichkeiten der Textgestaltung, die sich daraus ergeben, sind enorm, zumal das Programm den Zeilenabstand bei Verwendung unterschiedlich großer (also hoher) Schriften selbständig ausgleicht. Fast

nicht oder nur unzureichend mit dem Programm zusammenarbeiten. Wünschenswert (und eigentlich selbstverständlich) wäre die Möglichkeit einer individuellen Druckeranpassung, wie sie etwa »Textomat« oder »UBM Text V2.2« bieten.

Aber auch ohne diese Hürde ist es nicht leicht, auf Anhieb einen zufriedenstellenden Ausdruck zu erhalten. Hat man zum Beispiel mehrere Fonts kombiniert und gibt den Text nun in der Pica-Schriftart des Druckers aus, entspricht das Ergebnis nur sehr selten dem Aussehen auf dem Bildschirm. Das liegt daran, daß nicht jede Schrift mit jedem Zeichenabstand des Druckers kombiniert werden kann. Nachteilig wirkt sich das vor allem bei vielen 9-Nadel-Geräten aus, die Text in Schönschrift oftmals nur in Verbindung mit einem festen Abstand von zehn Zeichen pro Zoll (CPI) ausgeben können.

Wer seine Texte dennoch in NLQ zu Papier bringen will, muß — laut Handbuch — einen Font mit einer Größe von 12 oder mehr Pixeln Höhe verwenden. Bei unserem Test erwies sich diese Angabe jedoch als nicht allgemeingültig. Einzig Emerald 17, Emerald 20 und Ruby 15 gaben einen blockgesetzten Text auf dem Drucker originalgetreu wieder, wenn mit 10 CPI gedruckt wurde. Alle anderen Fonts arbeiteten nur mit Schmal- (15 CPI) und Proportionschrift einwandfrei zusammen; manche »vertragen« sich auch noch mit Elite (12 CPI). Bleibt die Möglichkeit, das Dokument als Hardcopy auszugeben. Das Ergebnis vermag aber nur auf einem 24-Nadel-Drucker zu überzeugen.

Ein positiver Aspekt an diesem Programmteil ist die Möglichkeit, den Ausdruck jederzeit unterbrechen oder beenden zu können. Der Pufferspeicher des Druckers wird allerdings nicht immer gelöscht, so daß bei einem erneuten Andruck hin und wieder Reste vom vorhergehenden Versuch mit ausgegeben werden.

Letztlich muß man sich fragen, warum es so lange gedauert hat, Vizawrite fertigzustellen. Das Programm bietet in keinem Bereich mehr als vergleichbare, zu einem früheren Zeitpunkt erschienene, Produkte. In manchen Punkten schneidet das Programm sogar schlechter ab als seine Mitbewerber. Das gilt vor allem für die Geschwindigkeit, die daran zweifeln läßt, ob Viza-

write tatsächlich zu einhundert Prozent in Maschinensprache geschrieben wurde. Es sind in erster Linie vier Punkte, die das Gesamtbild etwas aufzuhellen vermögen: die Fähigkeit, mehrere Textfenster gleichzeitig zu öffnen, die mit leichten Abstrichen flexible Grafikeinbindung und die Möglichkeit, beliebig viele verschiedene Fonts in Proportionschrift darzustellen und auch auszudrucken sowie die Serienbrieffunktion.

Demgegenüber stehen die spartanische, völlig unzureichende Druckeransteuerung und -anpassung sowie diverse kleine Mängel im Bereich der Bedienungsfreundlichkeit.

Unverständlich ist auch, wie einige zum Teil eklatante Fehler im Programm, die schleunigst beseitigt werden sollten, dem Hersteller unbemerkt bleiben konnten. Fairerweise bietet DTM einen Update-Service für registrierte Vizawrite-Käufer an. Das werden wohl vor allem jene sein, die einen 24-Nadel- oder gar Laserdrucker besitzen, sich an der Geschwindigkeit von Vizawrite nicht stören und Wert auf eine gute Optik ihrer Texte legen.

(Karsten Lemm/pa)



Bild 2. Vizawrite fügt Grafiken in das Dokument ein

Bei der eigentlichen Textbearbeitung — Blöcke definieren, löschen, kopieren und so weiter — fällt Vizawrite weder positiv noch negativ aus dem Rahmen. Sehr erfreulich ist hingegen, daß Vizawrite beliebig lange (also auch mehrzeilige) Kopf- und Fußzeilen gestattet, die als »Fixtext« auf jeder Seite ausgedruckt und getreu dem WYSIWYG-Motto bereits auf dem Bildschirm automatisch eingeblenDET werden.

Will man Vizawrite bei seinem vollen Namen nennen, so kommt man um den Ausdruck »Desktop« nicht umhin. Das bedeutet, wörtlich übersetzt, zwar schlicht »Schreibtischoberfläche«. Die Marketingstrategen zielten aber damit wohl ganz bewußt auf das Unterbewußtsein des Lesers, bei dem Assoziationen an den Begriff »Desktop Publishing« (DTP) geweckt werden sollen. Davon kann zwar auch mit viel Wohlwollen keine Rede sein,

noch interessanter mag für manchen Anwender eine Funktion zur Einbindung von Grafiken (Bild 2) sein, mit der es zum Beispiel möglich wird, in einen Geschäftsbrief Balkendiagramme zu integrieren. Die Bilder können nach dem Laden noch verschoben oder sogar in ihrer Größe verändert werden. Dieser Flexibilität stehen leider zwei Einschränkungen gegenüber: Zum einen sind nur zweifarbige IFF-Bilder verwendbar, zum anderen kann Text nicht neben einer Grafik plaziert werden.

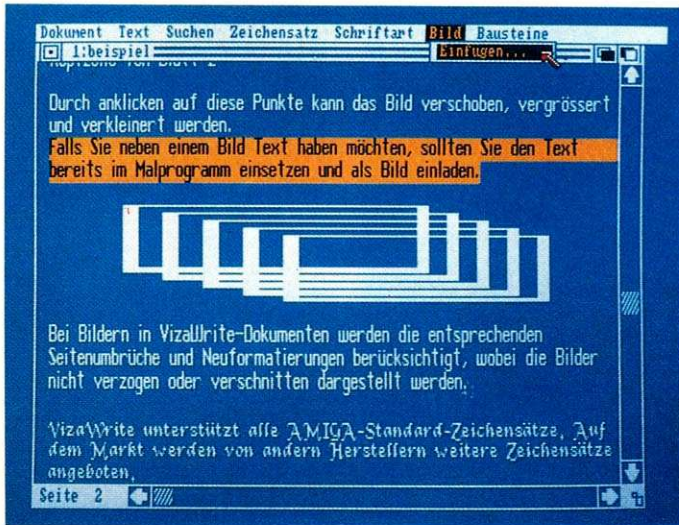
Irgendwann kommt der Zeitpunkt, an dem der Anwender sein Werk gern schwarz auf weiß in Händen halten möchte. Beim Ausdruck gibt sich Vizawrite aber wählerisch und weigert sich schlicht, mit »Exoten« zu kommunizieren. Mit anderen Worten: Ein Drucker, der weder zu einem der Vizawrite noch zu den Preferences-Treibern kompatibel ist, kann

AMIGA-WERTUNG

Software:
VizaWrite

6,9 von 12	ungenügend	mangelhaft	ausreichend	befriedigend	gut	sehr gut
	<input type="checkbox"/>	<input type="checkbox"/>	<input checked="" type="checkbox"/>	<input checked="" type="checkbox"/>	<input checked="" type="checkbox"/>	<input type="checkbox"/>
Preis/Leistung	<input checked="" type="checkbox"/>	<input checked="" type="checkbox"/>	<input checked="" type="checkbox"/>	<input type="checkbox"/>	<input type="checkbox"/>	<input type="checkbox"/>
Dokumentation	<input checked="" type="checkbox"/>	<input checked="" type="checkbox"/>	<input checked="" type="checkbox"/>	<input checked="" type="checkbox"/>	<input type="checkbox"/>	<input type="checkbox"/>
Bedienung	<input checked="" type="checkbox"/>	<input checked="" type="checkbox"/>	<input checked="" type="checkbox"/>	<input checked="" type="checkbox"/>	<input type="checkbox"/>	<input type="checkbox"/>
Erlernbarkeit	<input checked="" type="checkbox"/>	<input checked="" type="checkbox"/>	<input checked="" type="checkbox"/>	<input checked="" type="checkbox"/>	<input checked="" type="checkbox"/>	<input type="checkbox"/>
Leistung	<input checked="" type="checkbox"/>	<input checked="" type="checkbox"/>	<input checked="" type="checkbox"/>	<input type="checkbox"/>	<input type="checkbox"/>	<input type="checkbox"/>

Fazit: Vizawrite ist interessant für Anwendungen, bei denen es auf abwechslungsreiche Gestaltung des Schriftbildes oder die Einbindung zweifarbiger Grafiken ankommt. Für eine Textverarbeitung, die diese Funktion nicht benötigt, ist die Verarbeitungsgeschwindigkeit zu langsam.

Positiv: Mehrfensterverarbeitung; vielfältige Funktionen zur Textgestaltung; Serienbrieffunktion; kein Kopierschutz, Update-Service.

Negativ: Sehr langsam; Programmierfehler führen zum Absturz; keine individuelle Druckeranpassung; Schwierigkeiten beim Ausdruck; keine Trennautomatik.

DATEN

Produkt: Vizawrite
Preis: 198 Mark
Hersteller: Viza Software Limited
Anbieter: DTM, Poststr. 25, 6200 Wiesbaden, Tel. 06 21/56 00 85

Grafikillusionen wie im Zeichentrickfilm

Animator: Apprentice («Lehrling») zeichnet sich vor allem dadurch aus, daß eine Zeichentrickfigur aus vielen Gliedern zusammengesetzt wird, die alle unterschiedliche Bewegungen ausführen können und mit einem Editor dreidimensional erstellt werden. Um die Figuren möglichst natürlich wirken zu lassen, arbeitet das Programm hauptsächlich mit gebogenen Flächen, um beispielsweise ein Gesicht darzustellen. Alle bisher erhältlichen Grafikprogramme haben mit Krümmungen große Schwierigkeiten. Zusätzlich werden die einzelnen Flächen mit natürlichen Details sozusagen beklebt, die jeweils mit einem Malprogramm wie Deluxe-Paint erstellt wurden und vom Programm automatisch auf die dreidimensionale Figur aufgesetzt werden. Um dann möglichst realistische Aufnahmen der Animationen mit einem Videorecorder zu ermöglichen, kann das Programm den Bildschirmrahmen auch ganz abschalten.

Da all diese Funktionen jedoch sehr speicherplatzfressend sind, benötigt das Programm als Minimum einen Hauptspeicher von 1 MByte. Bei umfangreicheren Animationen ist ein noch größerer Hauptspeicher zu empfehlen.

Alle Teile sind ein Ganzes

Damit die einzelnen Bilder ohne ständiges Diskettenwechseln aufgenommen werden können, sind zwei Diskettenlaufwerke notwendig.

Um nun einen Zeichentrickfilm mit Animator: Apprentice zu erstellen, muß man vor allem die einzelnen Figuren genau festlegen. Da sich alle Figuren aus mehr oder weniger vielen Gliedmaßen zusammensetzen, benötigt das Programm von jedem einzelnen Glied einer Figur ein dreidimensionales Bild. Es setzt sich aus mehreren Teilen zusammen: Der Vorderansicht, der Seitenansicht und den Oberflächendetails der Figur.

Alle diese Ansichten werden mit Hilfe von Deluxe-Paint er-

**AMIGA
test**

Der »Animator: Apprentice« von Martin Hash ist eine Premiere: Zum erstenmal berechnet der Amiga Zeichentrickfiguren à la Disney. Die Ergebnisse sind erstaunlich, doch der Weg zur fertigen Figur ist trotz guten Hilfsprogrammen lang.

stellt. Dazu sollte man sich allerdings vor der Grafikeingabe genau überlegen, wie groß welches Glied der Figur sein soll, da sich das später kaum noch ändern läßt. Die Vorderansicht und die Seitenansicht werden dabei lediglich als einfarbige Silhouetten gezeichnet; sie dienen dann dem Animator: Apprentice dazu, das gewünschte Glied dreidimensional darzustellen.

Um diese Dreidimensionalität zu erreichen, muß als erster Apprentice-Programmteil »Sculpt« (Bild 1) geladen werden. Dieses Programm entwirft nun aus den Silhouetten der Vorder- und Seitenansicht einen dreidimensionalen Körper. Dazu wird der Körper in dünne waagerechte Scheiben aufgeteilt, deren Konturen vom Programm automatisch gezeichnet werden, was aber bei etwas komplizierteren Gliedmaßen nicht immer zu einem befriedigenden Ergebnis führt. Deshalb können die Scheiben auch mit der Maus erstellt und korrigiert werden. Ist der Körper mit allen Scheiben im Computer gespeichert, so werden die vorher mit Deluxe-

Paint erstellten Oberflächendetails automatisch »aufgeklebt«. Das Arbeiten mit »Sculpt« erfordert zwar etwas Übung, wird aber durch eine gute Menüführung erleichtert. Ihr fehlt allerdings eine Sicherheitsabfrage bei »Quit«, so daß man leicht einmal das Programm verläßt, statt ein Objekt zu speichern, da die Menüpunkte »Save« und »Quit« direkt übereinanderliegen. Dieser Fehler ist auch in den anderen Programmteilen des Apprentice vorhanden.

Die Silhouetten sowie die Oberflächen der Körper lassen sich auch sehr gut mit Hilfe eines Videodigitizers (DigiView) erstellen, was in der Anleitung auch ausführlich erklärt wird.

Verkettete Bewegungen

Ist die Form der Gliedmaßen einer Figur definiert, muß der Computer natürlich auch ihre Stellung innerhalb der Figur kennen. Zusätzlich ist wichtig, daß der Computer über die Abhängigkeiten der Gliedmaßen untereinander Bescheid weiß.

Soll zum Beispiel eine menschliche Figur in Bewegung gebracht werden, so ist es für die Animation wichtig, daß sich der Unterarm und die Hand zwangsläufig mitbewegen, wenn der Oberarm oder die Schulter bewegt werden.

Mit einem weiteren Programmmodul werden nun Stellung und Abhängigkeit der Gliedmaßen voneinander eingegeben. Dabei stellt der Apprentice die einzelnen Gliedmaßen als Striche auf dem Bildschirm dar, was für eine hohe Arbeitsgeschwindigkeit sorgt. Die Abhängigkeiten der Gliedmaßen untereinander werden als Schema auf dem Bildschirm angezeigt. Für jedes Glied innerhalb dieses Schemas gibt man mit der Maus die Stellung innerhalb der Figur ein.

Ist die eigentliche Figur erstellt, braucht der Computer natürlich noch genaue Anweisungen, wie die einzelnen Gliedmaßen bewegt werden sollen, wobei die vorher angesprochenen Abhängigkeiten natürlich eine große Rolle spielen. Diese Anweisungen erhält er im Programmteil »Action« (Bild 2). Hier werden für jedes einzelne Glied der Figur (entweder mit der Maus oder als Zahlenwerte) die Bewegungen um die drei Achsen sowie Verschiebungen eingegeben. Dabei wird jeder Bewegung eine bestimmte Bildzahl zugewiesen. Dabei ist es zusätzlich möglich, am Anfang und Ende der Bewegung eine Beschleunigung oder Abbremsung des Gliedes einzubauen, wie das im »richtigen Leben« ja auch vorkommt. Sind alle Bewegungen eingegeben, kann man sich die Figur bereits als »Strichmännchen« aus jeder beliebigen Richtung (vorne, hinten, rechts, links, oben und unten) ansehen.

Das Erlernen der Arbeit mit dem »Action«-Editor dauert relativ lange, da die Vielfalt der vorhandenen Menüpunkte und Funktionen verwirrend ist. Die Anleitung behandelt diesen Punkt leider nur ziemlich knapp, so daß es einige Zeit dauern wird, bis man jede vorhandene Funktion auch beherrscht. Es ist außerdem oft schwierig, natürliche Bewe-



Bild 1. Mit »Sculpt« werden dreidimensionale Objekte mit beliebigen Oberflächen entworfen

gungsabläufe für den Computer umzusetzen, wenn man nicht schon ein guter »Anima-teur« ist.

Im »Action«-Programmteil selbst steckt ein kleiner Programmfehler: das Unterverzeichnis »act« wird nicht automatisch auf der Datendiskette angelegt, was bis zum Absturz des Computers führen kann. Dieses Problem läßt sich aber leicht beheben, wenn im CLI

```
makedir data:act
```

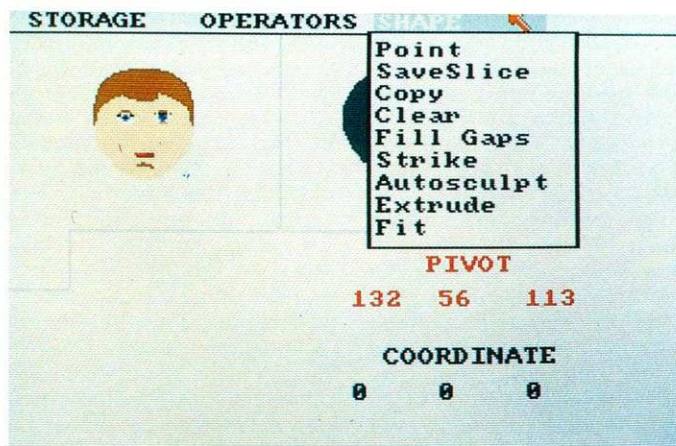
einggegeben wird. Mit »data« ist natürlich die eigene (nicht die mitgelieferte!) Datendiskette gemeint.

Ist die Bewegungsart der verwendeten Figuren definiert, so benötigt das Programm nur noch ihre Bewegungen auf einer imaginären »Bühne«, die auf dem Bildschirm von oben zu sehen ist (Bild 3). Die Bewegung einer Figur ist dabei mit Kreisen gekennzeichnet, die durch Linien miteinander verbunden sind. Die in den Kreisen zu sehenden Pfeile stellen die Bewegungsrichtung der jeweiligen Figur dar. Im Bild wurden mehrere Figuren auf die »Bühne« gebracht, was an den verschiedenen Linien zu erkennen ist.

Action auf der Bühne

Im »Director« (das ist der Name des Programmteils, der die »Bühne« verwaltet) gibt man die Bewegungen der einzelnen Darsteller sehr komfortabel über die Maus ein (die Koordinaten lassen sich auch über die Tastatur eintippen). Die Bewegung der »Kamera« ist ebenso programmierbar wie die Bewegung der Figuren.

Zusätzlich lassen sich noch die Position der Lichtquelle, die Beleuchtung der Bühne



Bild 2. Die Bewegungen der Einzelteile einer Figur werden in »Action« auf einfache Weise festgelegt



Bild 3. Der Ablauf der kompletten Szene wird auf einer Bühne konstruiert, die dem Blickfeld angepaßt ist.

(diffuses oder eher gerichtetes Licht) und die Hintergrundfarbe des Bildschirms einstellen.

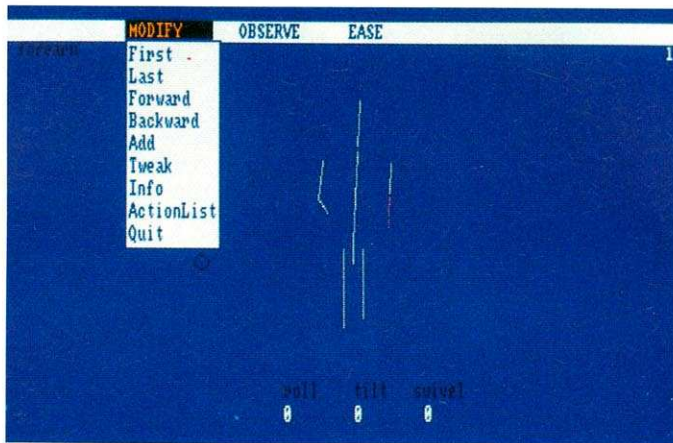
Nun könnte die endgültige Animation eigentlich bereits berechnet werden. Da das aber relativ lange dauert, gibt es zusätzlich noch ein Probe-Programm (Rehearsal), das alle bisher gemachten Eingaben verwendet (Figuren- und Kamerabewegungen auf der Bühne stimmen also bereits mit der endgültigen Animation

überein) und lediglich die Figuren werden noch als »Strichmännchen« dargestellt. Die Rechengeschwindigkeit ist dabei sehr hoch, da ja die aufwendigen Schattierungen und dreidimensionalen Berechnungen wegfallen.

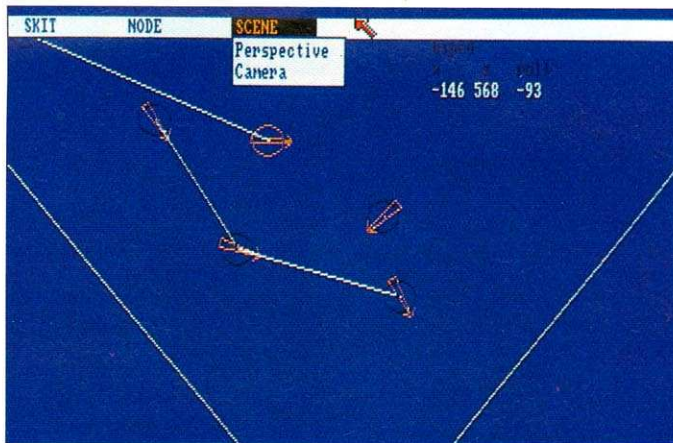
Ist die Animation nun endlich perfekt, wird sie mit dem »Record«-Programm auf Diskette aufgenommen. Das Programm kann das in zwei verschiedenen Formaten tun: ge-

packt oder im IFF-Format. Wobei aber nur gepackte Bilder in »Echtzeit« abspielbar sind. Gemeinsam haben die beiden Formate, daß die einzelnen Bilder der Animation auch als einzelne Dateien auf Diskette abgelegt werden, was sie zwar leicht zu bearbeiten, aber langsam zu laden macht. Besonders interessant ist natürlich die automatische Schattierung der animierten Figuren, die die vorher definierte Position und Art der Lichtquelle berücksichtigt. Sie kann mit 2, 4, 8, 16 oder 32 Farben oder auch im Hold-and-Modify-Modus erfolgen. Die Aufnahme der Animation dauert pro Bild etwa zehn Minuten, kann aber völlig unbeaufsichtigt — etwa in der Nacht, wenn sowieso keiner am Computer sitzt — stattfinden. Auf einer Diskette bringt der Apprentice etwa 120 (gepackte) Bilder unter.

Die von »Record« erstellte Diskettendatei wird nun mit Hilfe des »Display«-Programmes in »Echtzeit« auf dem Bildschirm angezeigt (Bild 4). Der Zeitunterschied zwischen den Bildern ist bei etwas aufwendigeren Animationen allerdings deutlich zu erkennen. Da die Anzeige auch jederzeit angehalten werden kann, lassen sich die Bilder auf einem Einzelschritt-Videorecorder aufnehmen, was für fließende Bewegungen sorgt.

Fehlender Hintergrund

Bei der Aufnahme mit einem Videorecorder tritt ein Problem auf, das allen amerikanischen Programmen auf deutschen Amiga-Modellen zu schaffen macht: Durch die höhere Zeilenzahl der deutschen Geräte bleibt (auch bei Abschalten des Bildschirmrahmens) ein

peter rauscher's
mar computershop
A-1100 WIEN, WELDENGASSE 41
TEL. 0222/62 15 35
AMIGA AUSTRIA

GOLEM Box 2MB Speicher öS 7990,— (DM äquivalent) (± 1135,— DM)
De Luxe Sound Digitizer öS 1890,— (DM äquivalent) (± 268,50 DM)
Diskette 3.5" DS/DD öS 25,— (± 3,55 DM)
Diskbox f. 80 Stk. öS 198,— (± 28,— DM)
Kingsoft Software
Public Domain Service p. Disk öS 80,— (± 11,— DM)
COMDEX Neuheiten Info

Postversand ab öS 500,— (± 70,— DM) (zuzügl. NN-Gebühr)

Geschäftszeiten:

Montag bis Freitag 9.00 bis 12.00 und 14.00 bis 18.00
Samstag 9.00 bis 12.00

Golem-2MB-Rambox

DM 899,—

Digi-View V2.0

DM 379,—

Metacomco Pascal

DM 175,—

Modula II Dev.

DM 289,—

Sinbad and the Tr.

DM 69,—

Kostenlose Prospekte gibt's bei

Computerversand CWTG Joachim Tiede

Bergstraße 13 · 7109 Roigheim

Telefon/Btx: 06298/3098 von 17–19 Uhr

HÄNDLERANFRAGEN ERWÜNSCHT!



Bild 4. In der fertigen Animation bewegen sich die Figuren butterweich über den Bildschirm

unbenutzter Streifen am unteren Rand des Bildschirms, der natürlich auch auf Video aufgenommen wird. Bei der Anzeige des Videofilms über ein normales Fernsehgerät wird der Streifen dann natürlich auch sichtbar.

Eines fehlt beim Apprentice völlig: Ein Hintergrund für die animierten Figuren. Es ist nicht möglich, ein IFF-Bild als Hintergrund zu verwenden (außer man definiert es ebenfalls als Figur und verbraucht dadurch zusätzlich Speicher). In der Anleitung wird zu diesem The-

ma lapidar empfohlen, sich mit einem Genlock-Interface (Gerät zur Einblendung eines Videobildes auf den Amiga-Bildschirm) zu behelfen. Wer allerdings nicht zusätzliches Geld für dieses Gerät ausgeben will, kann höchstens noch mit Hilfe eines IFF-Grafikprogrammes die Einzelbilder der Animation mit einem Hintergrund versehen. Dann kann die Animation aber nicht mehr in Echtzeit angesehen, sondern nur noch mit dem Videorecorder »zum Leben erweckt« werden. Das englische Handbuch des Ap-

prentice ist sehr übersichtlich aufgebaut und mit Hardcopies des Programms gut illustriert, teilweise aber etwas zu knapp gehalten. Hier hilft auch die kurze schrittweise Einführung im Anhang nicht weiter, weil dort ständig auf das Handbuch verwiesen wird. Die oft verwendeten englischen Ausdrücke für Körperteile wie Becken oder Oberschenkel dürften auch nicht jedermann bekannt sein. Martin Hash, der Programmierer des Apprentice, ist ständig daran, das Programm weiter zu verbessern. Eingetragene Benutzer kommen in den Genuß von regelmäßigen Updates und »Newslettern«, die wichtige Techniken und Tricks erläutern. Inzwischen gibt es auch einige Zusatzdisketten, die fertige Objekte wie zum Beispiel verschiedene Buchstaben und Schriften enthalten.

Insgesamt ist Animator: Apprentice ein Programm, das von Funktionenvielfalt wie Preis (DM 595 Mark) her eher für den »Profi« im Bereich der Computeranimation bestimmt ist. Interessant wird das Programm erst, wenn es mit Speichererweiterung, Genlock-Interface und Videorecorder voll ausgenutzt wird. (Andreas Lietz/jk)

AMIGA-WERTUNG

Software:
Animator: Apprentice

7,4 von 12	ungenügend	mangelhaft	ausreichend	befriedigend	gut	sehr gut
Preis/Leistung	☐	☐				
Dokumentation	☐	☐	☐	☐		
Bedienung	☐	☐	☐	☐	☐	
Erlernbarkeit	☐	☐	☐	☐		
Leistung	☐	☐	☐	☐	☐	

Fazit: Der Apprentice ist ein leistungsfähiges Animationsprogramm für »lebensnahe« Figuren. Die Funktionenvielfalt kann jedoch nur mit entsprechenden Zusatzgeräten voll ausgenutzt werden.

Positiv: Durch Schattierung sehr realistische Darstellung; guter 3D-Editor; viele Funktionen zur Gestaltung der Animation.

Negativ: Keine Sicherheitsabfrage bei »Quit«; Hintergrund kann nicht bearbeitet werden; Aufteilung in einzelnen zu ladende Programme.

DATEN

Produkt: Animator: Apprentice
Preis: 595 Mark
Hersteller: Hash Enterprises
Anbieter: Intelligent Memory, Basaltstr. 58, 6000 Frankfurt, Tel. 0 69/7 07 11 02

Klangzauber aus Bits und Bytes

Fast jedes Spiel bedient sich digitalisierter Klänge, um noch realistischer zu wirken. Aber auch Musikprogramme wie Sonix und das Deluxe Music Construction Set bieten Naturklänge zur Auswahl. Die Soundfähigkeiten des Amiga basieren auf einer relativ simplen Technik. Vier Digital-Analog-Wandler machen die Bits und Bytes, die im Speicher des Amiga stehen, hörbar. Natürlich müssen die Bytes in einer bestimmten logischen Reihe zueinander stehen, ansonsten würde der Amiga nämlich nur ein Chaos aus Rauschen und Brummen von sich geben. Die Aufgabe eines Digitizers oder Samplers ist es, einen Analogklang für den Computer zu übersetzen. Bei diesem Vorgang tastet der Digitizer das Analogsignal mit

AMIGA test

Mit Hilfe eines kleinen Zusatzgerätes ist jeder Amiga-Besitzer in der Lage, seine eigenen Sounds zu digitalisieren. Der »DeLuxe Sound Digitizer« bietet dies zu einem angemessenen Preis.

einer bestimmten Rate ab (Sampling-Rate) und schickt die gewonnenen Werte in den Speicher des Computers. Die Qualität des digitalisierten Klanges hängt dabei maßgeblich von der Samplingrate und der Auflösung der A-D-Wandler beziehungsweise D-A-Wandler ab. Die D-A-Wandler im Amiga arbeiten mit einer Auflösung von 8 Bit, was einen guten Kompromiß zwischen Klangqualität und dafür benö-

tigter Speicherkapazität darstellt. Daß sich damit natürlich keine Klänge in CD-Qualität (16 Bit) erreichen lassen, ist verständlich.

Dennoch lassen sich Sounds und Instrumente in sehr guter Qualität aufzeichnen, wie der DeLuxe Sound Audio-Digitizer von Hagenau Computer beweist (Bild 1). Dieser Hardware-Zusatz wird an den Parallelport des Amiga gesteckt und belegt zusätzlich

noch den seriellen Port (aufgrund der Spannungsversorgung). Über einen in das Modul integrierten Lautstärkeregler lassen sich alle gängigen Tonquellen wie Mikrofone oder CD-Player anpassen. Leider sind weder der parallele noch der serielle Port durchgeführt. DFÜ-Anhänger und Druckerbesitzer müssen somit ständig umstecken. Um einen Klang optimal digitalisieren zu können, müssen ein paar Vorbereitungen getroffen werden. Beim Anpassen des Lautstärkepegels ist die Software sehr hilfreich, da sie eine direkte Ausgabe des Klangmaterials über den Digitizer erlaubt (Bild 2). Der Benutzer hört damit eventuelle Verzerrungen sofort. Als zusätzliche Hilfe flackert der Bildschirm des Amiga bei Spitzenpegeln rot

UMSTEIGEN HEISST AUFSTEIGEN

Jahrelang haben Sie mit dem Commodore 64 gearbeitet. Doch die Ansprüche steigen. Nun endlich – der Traum ist erfüllt: Der Amiga steht auf Ihrem Schreibtisch. Doch wie geht's weiter? Wieder ganz von vorn anfangen? Läßt sich das mittlerweile erworbene Know-how nicht auch für den neuen Rechner nutzen? Wie läßt sich die bestehende Hard- und Software auch weiterhin einsetzen? Typische Umsteigerprobleme, zu denen es verblüffend einfache Lösungen gibt. Mit dem Aufsteigerbuch. Hier finden Sie Schritt für Schritt einen schnellen Einstieg in die Workbench, lernen, wie Sie das CLI einsetzen und die Multitaskingfähigkeit des Amigas nutzen können. Alles immer im Vergleich zu Ihrem alten Rechner. So werden beispielsweise detailliert die Unterschiede des AmigaBASIC zum vertrauten BASIC V2.0 herausgestellt. Die beste Voraussetzung, um schnell eigene BASIC-Programme auf dem Amiga entwickeln zu können. Auch andere, bereits vorhandene Sprachen lassen sich sinnvoll nutzen – ob C oder 68000-Assembler. Das Aufsteigerbuch führt Sie schnell und effektiv in diese Sprachen ein, so daß Sie sich für die richtige entscheiden können. Und die bange Frage nach der weiteren Verwendbarkeit der alten Hard- und Software? Auch die wird hier beantwortet. Monitor und Drucker lassen sich möglicherweise genauso problemlos einsetzen



zen wie der gute alte C64 selbst, z. B. als 60 Kbyte großen Druckerpuffer! Für den eigentlichen Datentransfer von Texten, Bildern, Dateien und BASIC-Programmen enthält das Buch fertige Konvertierungsprogramme, die soweit möglich auch die Anpassung der übertragenen C64-Daten bzw. -Programme an den Amiga übernehmen. Können Sie sich einen leichteren Umstieg auf den Amiga vorstellen?

Amiga Aufsteigerbuch
320 Seiten, DM 39,-

Gleich richtig aufsteigen!

Mit der richtigen Zeitschrift: DATA WELT. Hier finden Sie alles rund um den Amiga: kreative Projekte, Software-Tests, Interviews und wichtige News. Aber auch, was sich sonst so in der Computerszene tut, bleibt Ihnen nicht verborgen. DATA WELT – das aktuelle Computermagazin.

DATA BECKER

Merowingerstr. 30 · 4000 Düsseldorf · Tel. (0211) 310010

BESTELL-COUPON
Einsenden an: DATA BECKER · Merowingerstr. 30 · 4000 Düsseldorf 1
Bitte senden Sie mir:

zzgl. DM 15,- Versandkosten
unabhängig von der bestellten Stückzahl
per Nachnahme Verrichtungsscheck (liegt bei

SOFTWARE-TEST

auf. Nach Anpassung der Lautstärke sollte man sich als nächstes Gedanken über die Sampling-Rate machen, die von 5637 bis 28867 Hz reicht. Je höher diese Aufzeichnungsfrequenz ist, desto besser ist auch die Wiedergabequalität eines Klages. Allerdings resultiert daraus proportional auch ein höherer Speicherbedarf. Die Gelegenheit das Klangmaterial sofort zu hören (Direct Output), erleichtert die Wahl der richtigen Digitalisierungsrate enorm. Die eigentliche Aufnahme kann nun mit Hilfe der Maus (Start anklicken) oder automatisch ab Erreichen eines bestimmten Lautstärke-Levels (Threshold) beginnen. Leider läßt sich dieser Level vom Benutzer nicht einstellen. Während des Sample-Vorgangs kann der Klang mitgehört werden. Die Aufnahme kann jederzeit durch einen Mausklick beendet werden.

Gute Soundqualität

Mit dem digitalisierten Klang lassen sich interessante Verfremdungen durchführen. So lassen sich Klänge in ihrer Amplitude (Lautstärke) oder Abspielfrequenz (Tonhöhe) modulieren.

Die Wellenformen, mit denen das Klangmaterial beeinflusst wird, sind dabei mit der Maus frei definierbar. Die Amplituden-Modulation läßt sich vorwiegend für Tremolo- oder Verzerrungseffekte einsetzen. Aus einer gesampelten normalen Stimme läßt sich auf diese Weise eine Roboterstimme gewinnen. Mit der Frequenzmodulation lassen sich extreme Tonhöhen-schwankungen oder auch Phasing-Effekte erzielen. Bei den meisten Sounds kann die ganze Palette

verschiedener Klangbeeinflussungen während des Abspielvorgangs in Anspruch genommen werden.

Es macht Spaß mit diesen verschiedenen Modulationen zu experimentieren, dennoch sind die erzielbaren Ergebnisse klanglich nicht besonders verwertbar. Sehr nützlich dagegen sind die verschiedenen Speicherformate, die das Programm anbietet. Das Dump-Format, das auch der bekannte Futuresound-Digitizer verwendet, bildet die einfachste Möglichkeit, einen Klang zu speichern. Gerade bei längeren Musikstücken hat sich dieser Standard deutlich durchgesetzt. Natürlich kommt auch der IFF-Standard nicht zu kurz. Wer sich neue Instrumente für das Deluxe Music Construction Set aufzeichnen will, steht vor keinem Problem. Auch für das etwas vom IFF-Standard abweichende Sonix lassen sich mühelos Instrumente kreieren. Vor dem Speichern kann festgelegt werden, ob es sich um einen normalen oder um einen geloopten (sich ständig wiederholenden) Sound handelt. Leider ist das Setzen der Wiederholungszeit bei Klängen nicht besonders gut gelöst. Mit einem einzigen Slider muß mühevoll ein passender Punkt gefunden werden, ab dem sich das Sample wiederholen soll. Eine grafische Aufbereitung des Klangmaterials würde bei der Suche nach einem geeigneten Loop-Point sehr von Nutzen sein. Doch dafür entschädigt so manche andere Funktion. Für Experimentierfreudige stellt das Programm einen Echoeffekt zur Verfügung. Mit der Maus sind bis zu fünf Wiederholungen einstellbar. Über einen Slider ist dabei noch die Zeit für die jeweilige Echodauer einstellbar. Echo ist in diesem Programmteil ein irrefüh-



Bild 1. Das komplette Paket der Amiga 1000-Version mit Software, Mikrofon und Modul



Bild 2. Das Hauptmenü des DeLuxe Digitizers mit seinen grafisch dargestellten Modulationsmöglichkeiten

render Begriff. In Wirklichkeit wird jedes Echo eines Klages grundsätzlich vom Samplebeginn weg gestartet. Dieser Tatsache ist es auch zuzuschreiben, daß sich der bekannte »Nineteen-Effekt« (Staccatoartige Wiederholungen) relativ leicht realisieren läßt.

Zusatzqualifikationen

Auf der Diskette befinden sich neben dem Digitizer-Programm selbst noch einige nützliche Befehle. Mit Hilfe dieser kleinen Programme lassen sich Musikstücke direkt auf Diskette digitalisieren oder zu einem IFF-Bild gesampelte Klänge abspielen. Die in Assembler geschriebene Software ist mit keinem Kopierschutz versehen, somit kommt auch die wachsende Schar von Festplattenbesitzern auf ihre Kosten.

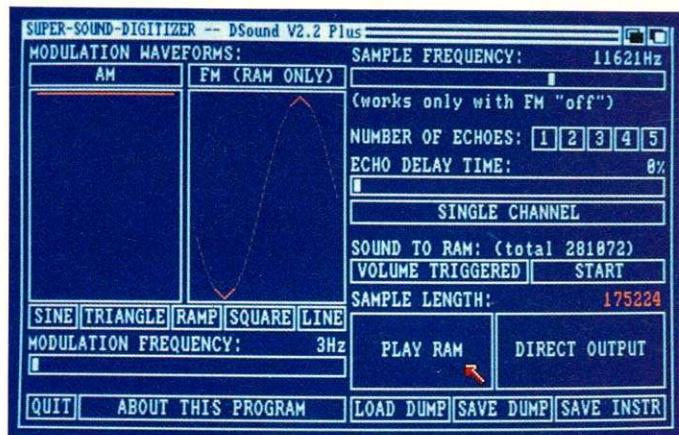
Amiga-Anwender, die sich mit den Soundmöglichkeiten dieses Computers auseinandersetzen wollen, stellen die Hauptzielgruppe dieser Hardware-Zusätze dar. Besonders Besitzer des Deluxe Music Construction Sets oder von Sonix sollten dieses Programm einmal näher ins Auge fassen, da ein Digitizer die Klangvielfalt dieser Musikprogramme enorm erweitern kann.

Einige wichtige Neuerungen sind als Update für die Software in Planung oder sollen laut Hersteller bis zum Erscheinen dieses Testes noch in eine neue Version eingearbeitet sein. Die Leseroutinen des Record-Befehls sollen verbessert, sowie auch eine Vorhörmöglichkeit integriert werden. Weiterhin soll die Abspielgeschwindigkeit der Samples über die Maustasten kontrollierbar sein.

Die Hardware des DeLuxe Sound Digitizer kann auch direkt mit anderen Programmen, die Samples erstellen, zusammenarbeiten. Laut Hersteller kann die Software von »Futuresound«, »Perfect Sound«, »Aegis Audio Master« und dem Digitizer unserer Schwesterzeitschrift 68000er benutzt werden, um Sounds über das Modul einzulesen.

(Bernhard Carli/jk)

AMIGA-WERTUNG

Software:
DeLuxe Sound Digitizer

8,4	ungenügend	mangelhaft	ausreichend	befriedigend	gut	sehr gut
Preis/Leistung	+	+	+	+	+	
Dokumentation	+	+				
Bedienung	+	+	+	+		
Erlernbarkeit	+	+	+	+	+	
Leistung	+	+	+	+		

Fazit: Für alle, die einen preiswerten Sound-Digitizer suchen, ist DeLuxe Sound genau das richtige. Sounds können in verschiedenen Musikprogrammen oder für die eigene Programmierung verwendet werden.

Positiv: In Assembler programmiert; vielfältige Speicherformate (Dump, IFF, Sonix); interessante Modulationsmöglichkeiten (AM, FM & Echo); gute Soundqualität; kein Kopierschutz.

Negativ: Loop-Point nur umständlich setzbar; Threshold nicht einstellbar; paralleler und serieller Port nicht durchgeschleift.

DATEN

Produkt: DeLuxe Sound Digitizer
Preis: 198 bis 228 Mark, je nach Ausstattung und Version
Hersteller/Anbieter: Hagenau Computer, Münsterstr. 202, 4700 Hamm, Tel. 0 23 81/67 31 65

Professionalität

Mit dem Amiga ist ein System auf dem Markt, das weit unter Wert gehandelt wird. Dabei sind mit seiner extrem leistungsfähigen Hardware beste Voraussetzungen erfüllt, in professionelle Anwendungsbereiche vorzudringen. Woran es mangelt, ist die Software – dem wollen wir Abhilfe schaffen.

Nehmen wir zum Beispiel TEXTOMAT Amiga. Bestes Beispiel für eine wirklich komfortable, leistungsstarke Textverarbeitung. Kein langes Anlernen oder Lesen im Handbuch, sofort können Sie Ihre ersten Texte



wie wir sie verstehen.

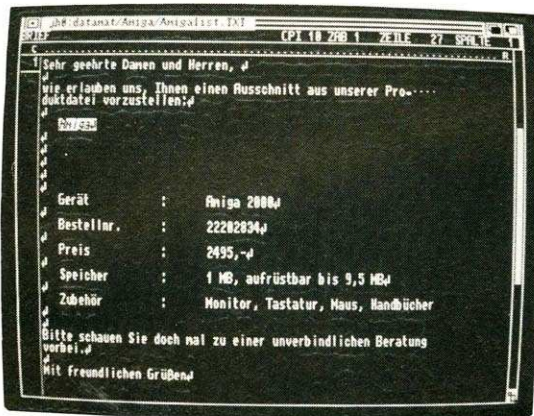

schreiben – ohne störende, unübersichtliche Steuerzeichen. Denn TEXTOMAT Amiga arbeitet mit einer überaus schnellen Direktformatierung. Dazu gehört auch die Grafikeinbindung am Bildschirm. Alle Grafiken, die im IFF-Format vorliegen, können ohne weiteres eingelesen und mit dem vorhandenen Text verknüpft werden. Automatische Silbentrennung, komfortable Druckeranpassung sowie ein C-Source-Modus sind weitere hervorsteckende Features von TEXTOMAT Amiga. Hervorstechend auch der Preis: DM 99,-. Wie sagt da die Kickstart 9/87 doch gleich: „Keine derzeit auf dem Markt erhältliche Textverarbeitung kann Vergleichbares bieten.“ Wir können uns dem nur anschließen. Obwohl jetzt sozusagen auch die Profi-Version von TEXTOMAT Amiga erhältlich ist: BECKERText Amiga.

Professionalität zum unglaublichen Preis (DM 199,-). Eine Textverarbeitung, die alles kann, was auch

TEXTOMAT Amiga kann – nur eben noch ein bißchen mehr: Wahlweise während des Schreibens oder nachträglich überprüft hier ein individuell erweiterbares Online-Lexikon Ihren Text auf Rechtschreibung. Auch komfortables Rechnen im Text ist nun möglich. Unterstützt durch Dezimaltabulatoren können Sie nicht nur spalten-, sondern auch zeilenweise rechnen. Dazu mehrspaltige Druckausgabe mit bis zu 5 Spalten, Formulare als nicht überschreibbare Eingabemaske sowie automatisches Erstellen eines Stichwort- und Inhaltsverzeichnis.

Bei alledem verfügt BECKERText Amiga auch über eine ausgereifte Serienbrieffunktion, die jede beliebige ASCII-Datei einlesen kann. Selbstverständlich auch aus DATAMAT Amiga – der idealen Dateiverwaltung für Ihren Amiga. Mit Paßwortschutz, frei gestalteter Bildschirmmaske, umfangreichem Bildschirmmasken-Editor, komfortablen Such- und Selektiermöglichkeiten, integriertem Druckmasken- und Listeneditor und und und. Leistungsmerkmale, die zeigen: Überall da, wo Daten und Informationen verwaltet und gepflegt werden, läßt DATAMAT Amiga Sie nicht im Stich. Dabei läßt sich genauso gut ein Bild-Archiv anlegen. Denn Grafiken, die als IFF-Dateien vorliegen, können von DATAMAT Amiga eingelesen und ebenso zuverlässig wie ganz „normale“ Daten verwaltet werden. DATAMAT Amiga – zum DATA BECKER typischen Preis von DM 99,-.

DATA BECKER Programme für den Amiga – endlich die Software, die diesem Superrechner gerecht wird.

DATA BECKER
Merowingerstr. 30 · 4000 Düsseldorf · Tel. (0211) 310010

BESTELL-COUPON

Einsenden an: DATA BECKER · Merowingerstr. 30 · 4000 Düsseldorf 1
Bitte senden Sie mir:

per Nachnahme

Verrechnungsscheck liegt bei

Name
Straße
Ort

Faszination in drei Dimensionen

Forms in Flight ist ein 3D-Zeichen- und Animationsprogramm, das vor allem durch seine vielfältigen Eingabefunktionen und komplexen Grafikmanipulationen verblüfft. Im ersten Teil von FIF (Forms in Flight) kann man mit einem objektorientierten Zeichenprogramm Drahtgittermodelle entwerfen. Die Ergebnisse können später mit Berechnung verdeckter Linien, Farbgebung unter Einbindung von Lichtquellen und sogar als Rot-Blau-3D-Bild dargestellt werden. Erst nach dem Zeichnen und Bearbeiten kommt Bewegung ins Bild.

Die Eingabe der Objekte kann entweder mit der Maus auf dem Bildschirm erfolgen, oder durch die Eingabe von exakten Zahlenwerten. So ist zum Beispiel bei einer Skalierung von 100 Koordinatenpunkten auf ein Pixel eine Eingabe per Maus unsinnig, wenn die Position nicht ein Vielfaches von 100 ist. Andererseits kommt das Ändern der Skalierung für den Betrachter nicht in Frage, weil das zu bildende Objekt sonst über den Bildschirm hinausgeht und nicht mehr der gewünschten Übersichtlichkeit genügt.

Editiert wird objektweise in hoher Bildschirmauflösung (640 x 200 oder 640 x 400 Punkte). Vor der Eingabe darf man allerdings noch auswählen, auf welcher Ebene gezeichnet wird. Bei einer direkten 3D-Eingabe bekommt man sofort einen Eindruck vom Aussehen des Objekts — allerdings, wie in der realen Welt auch, nur aus dem gegenwärtigen Blickwinkel des Betrachters. Für exaktes Zeichnen ist der 2D-Blickpunkt wohl besser (Bild 1); so kann der Grundriß eines Hauses aus der xz-Ebene gezeichnet werden, die Fassaden aus der xy- oder yz-Ebene. Zum Schluß wird das ganze Haus nur noch aus den zweidimensionalen Einzelteilen zum 3D-Objekt zusammengesetzt (Bild 2). Mit dieser Fertigbauweise werden grundsätzlich alle Grafiken zusammengestellt. Das Gesamtprodukt kann anschließend als weiteres Objekt in einer Bibliothek gespeichert werden. Aus diesen Bibliotheken

**AMIGA
test**

Ein Konkurrent für das Animationsprogramm »Videoscape« macht sich stark auf dem Softwaremarkt: Mit dem halben Preis und ähnlichen Leistungen bietet »Forms in Flight« ein durchweg positives Bild.

ken können dann weitere Bilder zusammengestellt werden. »Wie erstelle ich für mein 3D-Raum diagonal liegenden Linien zur Verbindung zeichnen wollte. So ein in der Schräge des Dachs liegendes Fenster ist aus Schrägoben-Ansicht schließlich nur ein einfaches Viereck, und als solches sollte man es auch eingeben können. So wurden neben den parallel zu den Achsen liegenden Grafikebenen noch

»schräge«, benutzerdefinierbare Ebenen möglich gemacht. Man gebe nur die Lage der neuen Ebene im Raum ein, und schon lassen sich schief liegende Objekte aus der simplen Senkrecht-Perspektive zeichnen. Die andere Möglichkeit wäre gewesen, das Fenster oder auch das Dach auf einer geraden Ebene zu zeichnen und dann zu drehen, um es schließlich an die richtige Stelle zu schieben. Dabei

kommt man aber schnell mit schon auf dem Bildschirm vorhandenen Teilen durcheinander und arbeitet zudem lange daran, das Objekt an die richtige Stelle zu schieben. Der Benutzer kann also mit der in FIF verwendeten Methode leichter arbeiten. FIF hat außerdem sehr vielseitige Funktionen zur Objekteingabe. Betrachten wir beispielsweise die Kreation eines 12seitigen Zylinders, der im 45-Grad-Winkel zur x-Achse im Raum steht. Wer jetzt denkt, jeden Eckpunkt einzeln eingeben zu müssen, hat sich geirrt. Erst wird eine »schiefe« Ebene gewählt, auf der es die 12seitige Grundform zu entwickeln gilt. Man nehme die Option »Create-Polygon-Regular«, gebe eine 12 ein und plaziere mit der Maus das Zentrum und den Radius. Das ist alles; danach ist der Grundriß fertig. Um daraus einen Zylinder zu machen, ziehe man das Polygon einfach mit »Sweep-away« in die Länge. Wie lang der Zylinder werden soll, kann exakt eingegeben werden. Anschließend schalten wir zurück auf 3D und siehe da, der Zylinder steht schräg im Raum; genauso, wie es geplant war.

Sonderfunktionen im Griff

Ein Problem für andere Grafikprogramme wäre zum Beispiel, einen Aufkleber auf eine Flasche zu bringen. Mit FIF geht dies in Sekunden. Ein Viereck mit einem Ellipsenfaktor (Biegung) von 180 Grad konstruieren und dann nur noch plazieren; fertig ist die um die Flasche gelegte Grafik. Sogar Spline-Kurven sind machbar, und 2D-Objekte können mit »Surface of Revolution« in 3D-Rotationsobjekte gewandelt werden.

Durch rotierende Kopien, Spiegelungen oder Verschiebungen können auf ganz einfache Weise die kompliziertesten Grafiken erstellt werden. So kann aus einem Zylinder eine ganze Reihe von Säulen für die Akropolis werden — mit nicht mehr als vier Befehlen (einer



Bild 1. Große Objekte werden aus Teilen zusammengesetzt



Bild 2. Aus jedem beliebigen Winkel und variabler Entfernung darf man die Konstruktion betrachten

Die Amiga- Bibliothek

H.-R. Henning
Programmieren mit Amiga-Basic
1987, 360 Seiten, inkl. Diskette
Eine praxisbezogene Einführung in die Programmierung mit Amiga-Basic. Mit 100 Programmen und vielen Beispielen sowie einem Malprogramm und einer leistungsfähigen Dateiverwaltung.
Bestell-Nr. 90434
ISBN 3-89090-434-3
DM 59,-/sFr 54,30/öS 460,20

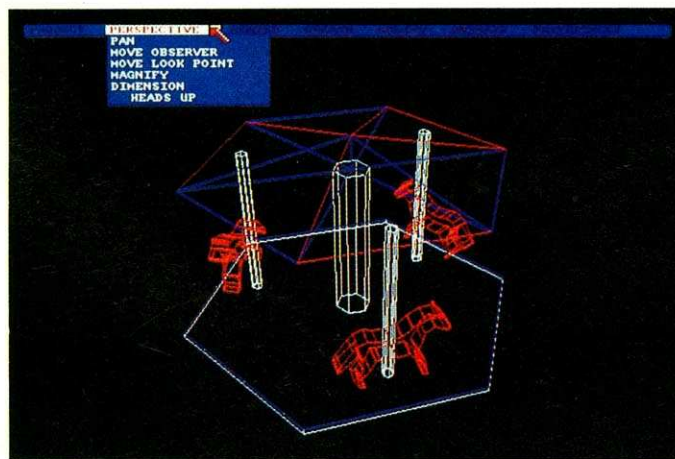

P. Wollschlaeger
Amiga-Assembler-Buch
1987, 329 Seiten, inkl. Diskette
Ein 68000er-Kurs mit vielen Beispielen. Mit ausführlichem Verzeichnis aller Systemroutinen und genauer Anleitung für das Einbinden von Assembler-Routinen in Amiga-BASIC.
Bestell-Nr. 90525
ISBN 3-89090-525-0
DM 59,-/sFr 54,30/öS 460,20

NEU

M. Breuer
Das Amiga 500-Buch
1987, 489 Seiten
Eine ausführliche Einführung in die Bedienung des Amiga 500. Das Handbuch dient als Nachschlagewerk beim alltäglichen Einsatz.
Bestell-Nr. 90522
ISBN 3-89090-522-6
DM 49,-/sFr 45,10/öS 382,20



F. Kremser/J. Koch
Amiga Programmierhandbuch
1987, 390 Seiten, inkl. Diskette
Eine Super-Einführung in die »Intern« des Amiga: die wichtigsten Systembibliotheken, die das Betriebssystem zur Verfügung stellt, werden ausführlich anhand von Beispielen in C erklärt.
Bestell-Nr. 90491
ISBN 3-89090-491-2
DM 69,-/sFr 63,50/öS 538,20



Dr. E. Huckert/F. Kremser
Amiga: C in Beispielen
1987, 237 Seiten, inkl. Diskette
Erste C-Programme, Daten und Datentypen, Operatoren, Befehle, Eingabe und Ausgabe, Arrays und Pinter, Strukturen und Verbunde, Prozeduren, der C-Präprozessor.
Bestell-Nr. 90539
ISBN 3-89090-539-0
DM 69,-/sFr 63,50/öS 538,20



Bantam Books
Das Amiga-DOS-Handbuch für Amiga 500, 1000 und 2000
1987, 342 Seiten
Die Pflichtlektüre für jeden Commodore-Amiga-Anwender und Programmierer: eine Entwickler-Dokumentation zum Amiga-DOS-Betriebssystem, Version 1.2. Programmierung, interne Datenstruktur und Diskettenhandlung.
Bestell-Nr. 90465
ISBN 3-89090-465-3
DM 59,-/sFr 54,30/öS 460,20

Markt&Technik-Produkte erhalten Sie bei Ihrem Buchhändler, in Computerfachgeschäften oder in den Fachabteilungen der Warenhäuser.

Irrtümer und Änderungen vorbehalten.

Markt&Technik
Zeitschriften · Bücher
Software · Schulung

Markt & Technik Verlag AG, Buchverlag, Hans-Pinsel-Straße 2,
8013 Haar bei München, Telefon (089) 46 13-0.

SCHWEIZ: Markt & Technik Vertriebs AG, Kollerstrasse 3, CH-6300 Zug, Telefon (042) 41 56 56,
ÖSTERREICH: Rudolf Lechner & Sohn, Heizwerkstraße 10, A-1232 Wien, Telefon (0222) 67 75 26, Ueberreuter
Media Handels- und Verlagsges. mbH (Großhandel), Laudongasse 29, A-1082 Wien, Telefon (0222) 48 15 43-0



Fragen Sie bei Ihrem Buchhändler nach unserem kostenlosen Gesamtverzeichnis mit über 300 aktuellen Computerbüchern und Software. Oder fordern Sie es direkt beim Verlag an!

SOFTWARE-TEST

für die Kopien einer jeden Seite). Durch Hinzufügen einiger Drei- und Vierecke wird die Akropolis perfekt. Wer will, kann die Säulen auch schief legen, denn das Verlängern von Grundobjekten geht grundsätzlich in jede Richtung.

Die fertigen Konstruktionen können fleißig manipuliert werden, wie auch das Drumherum. So kann man die Grafik im Raum rotieren lassen oder statt dessen den Blickpunkt des Betrachters um die Grafik drehen. Man kann auf die Grafik zufliegen oder denselben Effekt durch Heranzoomen erwirken. Obwohl auch dies auf den ersten Blick dasselbe zu sein scheint, liegen unterschiedliche Berechnungen zugrunde, was für weitere Bewegungs- und Animationsphasen von Bedeutung sein kann.

Um die Form eines Grafikobjektes zu ändern, kann man mit »Move node« die Ecken eines Gegenstandes herausziehen (ähnlich wie beim Aegis Animator) oder mit »Resize« die Größe verändern.

Schattierungen mit Lichtquellen

Neben diesen und vielen anderen räumlichen Manipulationen gibt es Sichtmanipulationen. Dazu gehören »Hidden Lines« und »Stereo View«. Für jede dieser Optionen (nicht nur einzeln, sondern auch gleichzeitig) genügt je ein Mausklick. »Hidden Lines« zeigt die Grafik so, wie der Betrachter sie wirklich sieht, also nur mit den Flächen, die vom Betrachtungsort tatsächlich sichtbar sind. »Stereo View« wandelt das Bild in eine Grafik für eine Rot-Blau-Brille um; je nach Tiefe der Grafik ist das Ergebnis mehr oder weniger beeindruckend (Bild 3).

Farben werden auf Flächen verteilt. Die Farbe jeder einzelnen Fläche kann sich je nach Lichtquelle ändern. Bis zu acht Lichtquellen können, mit der Richtung, in die sie scheinen, angegeben werden. Schattierungen können nach Angabe der Lichtquellen automatisch mit einberechnet oder per Hand manipuliert werden.

Animation ist ein Wort, das sehr komplexe Vorgänge umspannen kann. Stellen Sie sich vor, ein Junge sitzt auf einem Pferd in einem Kinderkarussell. Das Karussell dreht sich, das Pferd wippt auf und ab, und das Kind winkt vom Karussell aus. Das Winken ist an sich nur eine Links-/Rechtsbewe-



Bild 3. Das Bild ist nicht unscharf, sondern besteht aus zwei versetzten Rot-Blau-Bildern



Bild 4. Die einzelnen Bewegungen lassen sich im Editor als Baumstruktur miteinander verbinden

gung, doch zusammen mit der Auf- und Abbewegung des Pferdes, das sich auch noch mit dem Karussell dreht, ergibt sich eine sehr komplexe Bewegungslinie.

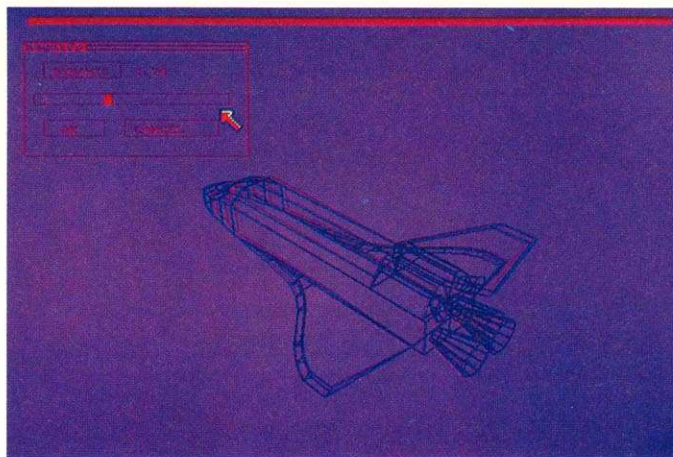
Mit der komfortablen Bearbeitung solcher Animationen, haben sicher alle auf dem Markt befindlichen Programme Schwierigkeiten. Nicht so Forms in Flight. Mit einer Baumstruktur legt der Benutzer fest, welches Objekt an ein ein anderes gebunden ist (Bild 4). Wir erstellen also die Baumstruktur:

```

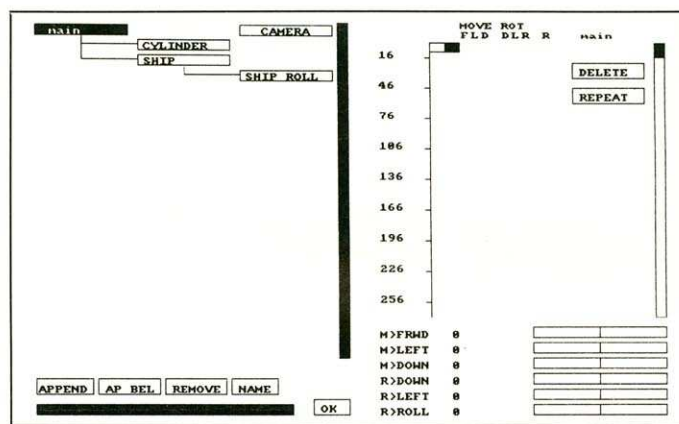
Karussell
  Pferd 1
  Pferd 2
    Kind
  Pferd3
  und so fort
    
```

Damit sind die drei Pferde abhängig vom Karussell. Wir geben also nur die Bewegung für das Karussell ein und die Pferde drehen sich automatisch mit. Wir geben für Pferd 1 eine Auf- und Abbewegung ein, und schon bewegt es sich auf und ab; dreht sich allerdings immer noch mit dem Hauptobjekt. Ebenso die Be-

wegung des Kindes. Das Programm errechnet automatisch die komplexe Bewegung im dreidimensionalen Raum.

Alle Eingaben für die Bewegung der Objekte oder der Kamera können problemlos mit der Maus durchgeführt werden und sind in kurzer Zeit gelernt.

Mit dem Handbuch wird dem Anfänger das Bedienen des Programmes so einfach wie möglich gemacht.

Zur Animation muß man allerdings auch etwas Negatives sagen: Sie ist, auch wenn fertige Bilder gespeichert werden, langsam und flimmernd. Das liegt an zwei Gründen: Zum Einen wird kein Double-Buffering angewendet (Aufbau des Bildes im Hintergrund, dann Umschalten), was das enorme Flimmern verursacht. Der andere Grund ist die Tatsache, daß jedes Bild in einer kompaktierten Version gespeichert wird. Das spart viel Speicherplatz und ermöglicht damit umfangreichere Animationen als zum Beispiel Videoscope. Vor Anzeigen einer jeden Bildsequenz muß jedoch erst einmal der Dekompressor sein Bestes

Im Handbuch wird davon gesprochen, daß deswegen die Erstellung eines Videos nur mit Hilfe von Einzelbilddaufnahmen gute Ergebnisse bringe. Darum sei das Programm auch darauf ausgelegt, die Bilder über Nacht zu berechnen und einzeln zu speichern. Aber eine Einzelschrittoption bietet weder die Playback-Option, noch werden die Bilder in einem Standard-Format für andere Grafikprogramme gespeichert.

Forms in Flight ist also ein 3D-Draft-Programm, mit dem sich gut arbeiten läßt, das aber im Bereich Animation kein professionelles Tool darstellt. Dafür aber ist es die ideale Einführung für den Einsteiger, da alles sehr einfach gehalten wurde und mit Hilfe der Anleitung ausführlich erklärt wird.

Im Gegensatz zur amerikanischen Version wird bei der deutschen Lieferung die Rot-Blau-Brille in der Packung beigelegt, denn bei uns gibt es diese Brillen eben nicht (wie in den USA) in jedem Comic-Shop zu kaufen.

(Manfred Kohlen/jk)

AMIGA-WERTUNG

Software:
Forms in Flight

8,8
von 12

ungenügend	mangelhaft	ausreichend	befriedigend	gut	sehr gut

Preis/Leistung

Dokumentation

Bedienung

Erlernbarkeit

Leistung

Fazit: Forms in Flight gehört mit seinen ausgezeichneten und einfach zu bedienenden Editorfunktionen in die gehobene Klasse der 3D-Draft-Programme und kann sogar als 2D-CAD-Programm verwendet werden. Die Animationsfähigkeiten sind vielseitig, aber in der gegenwärtigen Version noch nicht für den professionellen Einsatz geeignet. Einsteiger in die Computergrafik werden die gute Anleitung und Bedienung schnell schätzen lernen.

Positiv: Gutes deutschsprachiges Handbuch; 3D-Brille mitgeliefert; einfache Bedienung.

Negativ: Benötigt mindestens 1 MByte Speicher; keine Einzelbildschaltung; langsamer Bildaufbau.

DATEN

Produkt: Forms in Flight
Preis: 165 Mark
Hersteller: Micro Magic
Anbieter: Intelligent Memory, Basaltstr.
58, 6000 Frankfurt, Tel. 069/707 11 02

Dateiverwaltung zum Niedrigpreis

Die Dateiverwaltung Datamat gibt es bereits einige Zeit auf dem Atari ST. Nun haben die Softwareentwickler von Data Becker das Programm für den Amiga umgesetzt. Dabei waren sicherlich die während des Betriebs am Atari gesammelten Erfahrungen sehr nützlich, denn Datamat-Amiga ist nicht nur eine reine Umsetzung, sondern eine um einige Funktionen erweiterte Version.

Wie es sich für eine Neuentwicklung gehört, ist Datamat auf allen Amiga-Modellen mit Kickstart 1.2 lauffähig. Um ihn zu starten, klickt man entweder das Icon des Programmes an oder ruft es vom CLI aus auf. Nach dem Laden fällt auf, daß die Umsetzung vom Atari gut gelungen ist. Das voll menügesteuerte Programm nutzt mit der Verwendung von Menüs, Schaltsymbolen und Fenstern die vielfältigen Möglichkeiten der grafischen Benutzeroberfläche des Amiga. Zusätzlich lassen sich fast alle Funktionen auch über die Tastatur anwählen. Eine freie Belegbarkeit der Funktionstasten ermöglicht den Einsatz von Makrobefehlen.

Nach dem Start fordert das Programm zur Eingabe eines Dateinamens auf. Man kann dann entweder den Namen einer bereits existierenden Datei oder zu erstellenden Datei angeben. Ist der Dateiname unbekannt, so muß durch eine weitere Eingabe bestätigt werden, ob die Datei auch wirklich erstellt werden soll.

Bei der Definition einer Datenstruktur kann man pro Datei unbeschränkt viele Datenfelder einrichten. Jedes dieser Felder kann bis zu 32000 Zeichen groß sein. Der Anwender hat die Auswahl zwischen sechs Datentypen: Textfeld, Zahlfeld, Datumfeld, Zeitfeld, Auswahlfeld und IFF-Feld (Bild 1). Bei den Zahl-, Datums- und Zeitfeldern kann man beliebige Formate definieren, bei den Auswahlfeldern lassen sich die Worte, die für das jeweilige Feld erlaubt sind, vom Anwender bestimmen.

Der Datentyp IFF-Feld soll es ermöglichen, auch Grafiken zu verwalten. Laut Handbuch kann mit einer bestimmten Funktion der Inhalt solcher Da-

**AMIGA
test**

»Qualität hat seinen Preis« — eine in der Softwarebranche gern verwendete Rechtfertigung für hohe Preise. Geht der günstige Preis für Datamat auf Kosten der Qualität? Wir haben das für Sie getestet.

teien (Files) angeblich auch auf dem Bildschirm angezeigt werden. Die vorliegende Programmversion war nicht bereit, die Bilder anzuzeigen; diese Funktion scheint noch nicht implementiert zu sein.

Im Anschluß an die Definition der Felder lassen sich Paßworte vergeben, um die Daten vor unberechtigtem Zugriff zu schützen. Dabei kann man ein Paßwort für den Operator und eines für den Benutzer definieren. Der Operator hat alle Zugriffsrechte auf eine Datei,

in den Feldern benutzen sowie Farben und verschiedene Füllmuster für die Felder frei wählen (Bild 2). In der Maske kann gezeichnet werden. Dazu stehen Kreise, Ellipsen und Quadrate zur Verfügung. Natürlich lassen sich auch Texte in der Maske plazieren. Die Anzahl der maximal 5000 x 5000 Pixel großen Masken pro Datei scheint nur durch den Speicherplatz begrenzt zu sein. An der Größe können Sie erkennen, daß sich eine solche Maske über mehrere Bildschirm-

Zeichensätze zu benutzen. Sofern der Drucker es unterstützt, kann aber unterstrichener, kursiv oder fett gedruckter Text ausgegeben werden.

Bei der Definition der Listenmaske steht nur eine Zeile für die Daten zur Verfügung. Dies ist für eine Liste auch vollkommen ausreichend.

Durch die Wahl des Menüpunktes »Dateneingabe« gelangt man in die vorher definierte Bildschirmmaske und kann mit der Dateneingabe beginnen. Neben der Bildschirmmaske befindet sich eine Leiste mit Symbolen, die die Bedienung bei der Eingabe vereinfacht. Der Anwender braucht um Daten zu speichern, zu löschen oder zu suchen nicht erst im Menü den Menüpunkt anwählen, sondern kann direkt durch Anklicken der betreffenden Symbole die Funktion auslösen.

Die Dateneingabe ist denkbar einfach: Nach einem Mausklick innerhalb des ausgewählten Datenfeldes erscheint der Cursor zur Eingabe. Nach der Eingabe eines Datenfeldes genügen die Return- oder Pfeiltasten für den Sprung in das nächste Datenfeld. Hat man einen Datensatz eingegeben, so löst ein Mausklick auf dem Ausrufezeichen der Symbolleiste, der Menüpunkt »Datensatz anhängen« oder die Tastenkombination <Amiga-A> die Speicherung des Datensatzes aus. Danach werden die Felder gelöscht und der nächste Datensatz kann eingegeben werden. Bei der Eingabe von Text in Datenfelder, die länger als eine Bildschirmzeile sind, wird am Zeilenende ein automatisches Wordwrap durchgeführt.

Ebenso einfach wie die Eingabe sollte laut Handbuch das Ändern von Datensätzen sein. Man müsse einfach im zu ändernden Datensatz den Cursor auf die zu ändernde Stelle setzen, die Änderung durchführen und abspeichern — schreiben die Programmierer. Tatsächlich jedoch gelang es im Test nicht, auch nur einen einzigen Datensatz zu ändern, denn Datamat speicherte die Änderungen einfach nicht ab.

Um Daten zu suchen, schaltet der Anwender in den Suchmodus und kann dann in einer



Bild 1. Festlegen der Dateistruktur bei Datamat

während der Benutzer die Datenstruktur nicht mehr ändern darf.

Nun sieht man auf dem Bildschirm die von Datamat erzeugte Standardmaske. Da diese Maske jedoch in den wenigsten Fällen den Ansprüchen des Benutzers genügen wird, kann man mit dem Maskeneditor die Maske auf sehr komfortable Weise verändern. Mit der Maus lassen sich alle Felder beliebig auf dem Bildschirm bewegen und in der Größe verändern. Der Anwender kann die verschiedensten Zeichensätze und Schriftarten

seiten erstrecken darf. Die einzige Schwachstelle des ansonsten hervorragenden Bildschirmmaskeneditors ist eine fehlende Funktion, mit dessen Hilfe sich für die Datenfelder bestimmte Formate, wie zentriert oder rechtsbündig, auswählen lassen.

Neben der Bildschirmmaske kann der Anwender auch noch Formularmasken und Listenmasken für die Ausgabe auf dem Drucker definieren. Für die Formularmaske steht eine ganze Seite zur Verfügung. Hier jedoch besteht nicht mehr die Möglichkeit, verschiedene

SOFTWARE-TEST

leeren Maske die Suchkriterien bestimmen. Die Suchmöglichkeiten sind recht komfortabel. Die Suche nach teilweiser Übereinstimmung läßt sich mit dem »?« als einen Platzhalter für ein beliebiges Zeichen und mit »*« als Platzhalter für beliebig viele Zeichen durchführen. Weiterhin lassen sich bei den Zahlfeldern Intervalle bestimmen und bei Textfeldern kann nach dem Vorkommen des Textes an beliebiger Stelle im Datenfeld oder im gesamten Datensatz gesucht werden.

Befinden sich im Suchbegriff mehrere Texte durch ein »|« getrennt, so interpretiert Datamat jeden dieser Texte als einzelnen Suchbegriff. Auf diese Weise lassen sich mit dem Suchbegriff »Mayer|Meierl Meyer|Maier« gleichzeitig alle Variationen dieses Namens ausfiltern. Man bezeichnet diese Arbeitsweise auch als Oder-Verknüpfung, da das Programm Mayer oder Meier oder... findet. Natürlich können diese Namen auch mit »M?er« gesucht werden; allerdings findet das Programm dann auch »Maler« und ähnliche. Die Kombination aller Suchkriterien ist möglich und erlaubt so sehr genaues Suchen ohne viel Aufwand.

Um die Suche zu beschleunigen, kann man auch einzelne Datenfelder als Indexfelder definieren. Dann wird die Datei in auf- oder absteigender Reihenfolge nach dem Indexfeld sortiert und die Feldinhalte der Indexfelder werden im Speicher gehalten. Sucht man nun nach einem Indexfeld, so wird nicht mehr die ganze Datei auf der Diskette durchsucht, sondern Datamat sucht den Feldinhalt in dem im Speicher gehaltenen Indexfeldern. Dies beschleunigt natürlich die Suche enorm. Die beim Datamat fehlende Funktion, dieses Indexfeld nach Änderungen auf der Diskette zu speichern, ist zweifellos ein Nachteil. Wenn man am nächsten Tag wieder mit der Datei arbeiten will, muß man zunächst den Index neu erzeugen. Dadurch ist es nicht möglich, für bestimmte Dateien eine feste Ordnung vorzugeben, wie etwa für Adreßdateien, die nach dem Nachnamen sortiert sein sollen.

Ein weiteres Manko ist die fehlende Möglichkeit der zweistufigen Indizierung. Eine Datei läßt sich also nicht zuerst nach den Nachnamen und dann nach den Vornamen ordnen. Dies ist zwar über Selektion möglich, doch werden



Bild 2. Der komfortable Maskeneditor von Datamat

Neueingaben natürlich nicht sofort richtig eingeordnet, wie es bei der Indizierung der Fall wäre.

Bei der Arbeit mit großen Datenbeständen ist für bestimmte Aufgaben manchmal nur eine Teilmenge dieser Daten erforderlich. So können zum Beispiel für eine regionale Werbekampagne nur diejenigen Kunden der Adreßdatei von Interesse sein, die im Postleitzahl-Bereich 3000 bis 4000 wohnen. Eine Reduzierung des Datenbestandes auf eine Teilmenge bezeichnet man als Selektieren. Das gewählte Selektierkriterium wäre in diesem Fall der Postleitzahlen-Bereich. Nach einer Selektion kann man mit diesen Daten in gewohnter Weise arbeiten. Hebt man die Selektierung auf, hat man wieder Zugriff auf den gesamten Datenbestand. Funktionen zum Speichern der Selektierkriterien und der selektierten Datensätze erleichtern die Arbeit mit diesen Datengruppen.

Für den Austausch von Datensätzen innerhalb mehrerer Dateien nutzt Datamat ebenfalls die Selektierfunktion. Selektierte Daten lassen sich sequentiell abspeichern und in eine andere Datei einlesen. Auf ähnliche Weise ist auch der Datenaustausch zwischen Datamat und anderen Programmen zu realisieren. Dabei werden die Daten als IFF-File im ASCII-Format mit frei wählbaren Trennzeichen ausgegeben. Der Erzeugung von Serienbriefen über Mailmerge-Dateien steht so nichts mehr im Wege.

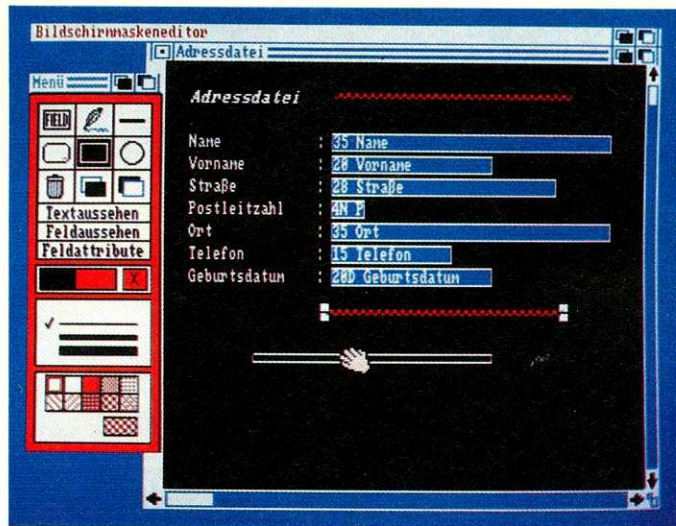
Wie bereits erwähnt, lassen sich die Zugriffsrechte für die Dateien durch die Vergabe von Paßwörtern einschränken. Nutzt der Anwender die Funktion nicht, so werden die Daten

unverschlüsselt gespeichert. Verwendet er das Paßwort, so werden die Daten verschlüsselt gespeichert und sind damit zumindest vor Zugriff durch den Befehl TYPE sicher.

Um die eingegebenen Daten mittels einer definierten Formularmaske auf dem Drucker auszugeben, gibt es die Funktion »Formular ausgeben«. Die Kommunikation mit dem Drucker funktioniert ohne Probleme. Datamat unterstützt alle Druckertreiber und die Ausdrucke stimmen genau mit den Masken überein. Im Testbetrieb passierte es jedoch häufig, daß Datamat, obwohl schon alle Daten ausgegeben waren, immer weiter leere Seiten druckte. Nach Wahl des Befehls »Abbrechen« stürzte das Programm dann ab. Scheinbar wurden hier Programmteile unsauber programmiert, denn auch an anderer Stelle war dieses unsaubere Programmverhalten zu beobachten.

Diese Schwächen mindern leider den Wert des Programmes beträchtlich, denn es können leicht größere Datenmengen verlorengehen, wenn der Anwender mit der RAM-Disk arbeitet und das Betriebssystem anfängt zu »meditieren«.

Datamat wird mit einem 250-seitigen Handbuch mit Karton-einband geliefert. Das Handbuch richtet sich vom Aufbau her eindeutig an die Einsteiger in die Dateiverwaltung. Um dem Anwender die Einsicht in die mit dem Computer gelieferte Dokumentation zu ersparen, beginnen die Autoren des Handbuches zunächst mit der Bedienung des Amiga. Im Anschluß daran wird das Prinzip und wesentliche Begriffe der elektronischen Dateiverwaltung erläutert und dann folgt

die schrittweise Einführung in das Programm. Der fortgeschrittene Leser wird die eine oder andere Einzelheit allerdings vermissen, denn einige interessante Funktionen, wie etwa das Verknüpfen mehrerer Dateien, werden nur sehr kurz behandelt. Der Anhang des Handbuches enthält genaue Informationen über die verschiedenen, von Datamat erzeugten Dateien und das Format der Daten auf Diskette. In dem knapp gehaltenen Index sucht man so manchen Begriff allerdings vergebens.

Die Programmidee, die gelungene grafische Benutzerführung und die vielfältigen Möglichkeiten, die das Programm bietet, zeigen doch, daß hier erfahrene Entwickler am Werk waren. Dieser hervorragende Gesamteindruck wird aber stark getrübt durch Schwächen in der Umsetzung, wie etwa der Absturzhäufigkeit und den nicht implementierten Funktionen zur Datenänderung und zum Anzeigen der IFF-Grafiken. All diese Macken hätten sicherlich in einer längeren Testphase behoben werden können. Der Anwender kann auf eine überarbeitete Version gespannt sein.

(Michael Bass/pa)

AMIGA-WERTUNG					
Software: Datamat					
7,9 von 12	ungenügend	mangelhaft	ausreichend	befriedigend	gut sehr gut
Preis/Leistung	+	+	+	+	
Dokumentation	+	+	+	+	
Bedienung	+	+	+	+	
Erlernbarkeit	+	+	+	+	
Leistung	+	+	+		
Fazit: Von der Konzeption her gut für die Verwaltung umfangreicher Datenbestände geeignet; durch die fehlende Implementation beziehungsweise Betriebssicherheit mancher Funktionen aber nicht voll einsatzfähig. Positiv: Auswahlfelder; komfortable Suchfunktionen; Maskeneditor; auf Einsteiger abgestimmte Dokumentation; einfache Bedienung bei der Eingabe. Negativ: Index nicht speicherbar; keine mehrstufige Indizierung; nicht absturzsicher.					
DATEN					
Produkt: Datamat					
Preis: 99 Mark					
Hersteller: Data Becker GmbH					
Anbieter: Data Becker GmbH; Merowinger Str. 30; 4000 Düsseldorf; Tel. 02 11/3 10 01 30.					

Sie haben einen Amiga, Atari ST oder QL? Wir haben die Zeitschrift dazu!

Markt & Technik
987 **68000er** DAS MAGAZIN DER NEUEN COMPUTER-GENERATION SEPTEMBER 1987
OS 90 - tkr 7 - LK 7 000
ht 6.25 - tkr 24 - DM 7,-

Grafik

- Test: die besten Programme
- Einführung: meisterhaft malen
- Programmierung: Blitter

Amiga

- Zum Mega-Amiga aufrüsten
- Tolles DFÜ-Duo

Atari ST

Tempo für Basic:
Neuer Compiler

QL

Hardware klar
und verständlich

Viele anspruchsvolle Listings
zum Abtippen

Amiga, Atari ST, QL — die Spitzentechnologie im »68000er«

»68000er«, das Magazin der neuen Computer-Generation, bringt ausführlich Berichte, Tests und Beschreibungen von

- Hard-, Software und Peripherie
- Programmiersprachen: Kurse in Basic, C, Modula 2, Assembler und Pascal
- Homeentertainment: aktuelle Spiele, neue Grafikprogramme
- Tips & Tricks und Bauanleitungen für Hardware-Erweiterungen

Machen Sie sich die Technologie des Amiga, Atari St und QL sofort verfügbar — nutzen Sie die Chance, mit einem kostenlosen Probeexemplar das »68000er«-Magazin kennenzulernen.

KENNENLERN-ANGEBOT

MIT EINEM KOSTENLOSEN »68000er«-PROBEEEXEMPLAR

JA, ich möchte »68000er«, das Magazin der neuen Computer-Generation, kennenlernen. Senden Sie mir bitte die aktuellste Ausgabe kostenlos als Probeexemplar. Wenn mir »68000er« gefällt und ich es regelmäßig weiterbeziehen möchte, brauche ich nichts zu tun: Ich erhalte es dann regelmäßig frei Haus per Post. Außerdem nutze ich den Abonnement-Preisvorteil von 8% und bezahle pro Jahr nur 77,- DM statt 84,- im Einzelverkauf.

Name, Vorname

Straße

PLZ, Ort

Datum, 1. Unterschrift

Mir ist bekannt, daß ich diese Bestellung innerhalb von 8 Tagen bei der Bestelladresse widerrufen kann und bestätige dies durch meine zweite Unterschrift. Zur Wahrung der Frist genügt die rechtzeitige Absendung des Widerrufs.

Datum, 2. Unterschrift.

Gutschein ausfüllen und absenden an: Markt & Technik Verlag Aktiengesellschaft, Vertrieb, Postfach 1304, 8013 Haar bei München.

Markt & Technik Verlag
Aktiengesellschaft
Hans-Pinsel-Straße 2
D-8013 Haar bei München

Markt & Technik

3D-Zeichnen mit Master-CAD

Das Anwendungsgebiet von Master-CAD liegt bei der Darstellung von beliebigen dreidimensionalen Körpern als Drahtgittermodell oder schattierte Grafik. Um mit »Master-CAD« ein Objekt dreidimensional darstellen zu können, muß dem Programm natürlich zuerst einmal die Form des Objektes mitgeteilt werden. Das geschieht mit Hilfe des Objekt-Editierprogrammes »Builder« (Bild). Er ist eines der wenigen Programme, das die bei deutschen Amiga-Modellen vorhandenen zusätzlichen Bildschirmzeilen der PAL-Auflösung ausnutzt. Die Eingabe wird größtenteils mit Hilfe der Maus durchgeführt, was das Eintippen langer Zahlenreihen mit Koordinaten erspart.

Dimensionieren mit der Maus

Damit beim Arbeiten an einem dreidimensionalen Objekt die Übersicht nicht verlorengeht, wird es in einem Fenster ständig von vorne (Bild links) und in einem anderen Fenster ständig von der Seite her (Bild rechts) gezeigt. Die beiden Fenster, in denen das Objekt zu sehen ist, dienen außerdem zur Festlegung der Zeichnungsebene innerhalb des dreidimensionalen Raumes. Dazu wird zuerst mit der Maus im rechten Fenster die gewünschte Tiefe (Z-Koordinate) im Raum angewählt, wobei das Programm diese Koordinate ständig als Zahlenwert anzeigt. Dann klickt man im linken Fenster mit dem Mauszeiger auf den gewünschten Punkt innerhalb der vorher gewählten Zeichenebene, was durch eine Anzeige von X- und Y-Koordinate erleichtert wird. Dieses Eingabeprinzip — zuerst Tiefe festlegen, dann Punkt innerhalb der festgelegten Ebene setzen — wird bei allen Zeichenfunktionen (Punkt, Linie, Rechteck, Polygon und Freihandzeichnen) verwendet. Zusätzlich zu den normalen Zeichenfunktionen ist noch eine Rotationsroutine vorhanden, die Rotationskörper automatisch erstellt.

Der gezeichnete Körper kann nun durch einfaches Anklicken der Plus- und Minus-Zeichen, bei »MOVE«, »ROT« und »SIZE« beliebig im Raum verschoben, gedreht, vergrößert und verkleinert werden.

**AMIGA
test**

Mit »Master-CAD« stellt erstmals eine deutsche Firma ein CAD-Programm für den Amiga vor. Im Gegensatz zu anderen neuen 3D-Programmen steht bei Master-CAD allerdings nicht die Animation, sondern die komfortable Erstellung von Objekten im Mittelpunkt.



Bild. Der Hauptteil von Master-CAD ist der »Builder«

Allein mit der Maus ist es allerdings nicht möglich, während des Zeichnens die Zeichentiefe zu verändern, um zum Beispiel eine Linie quer durch den dreidimensionalen Raum zu legen. Damit man die Zeichentiefe auch während des Zeichnens von Linien und beim freihändigen Zeichnen ändern kann, wird in der Anleitung die »Pfeil größer« und »Pfeil kleiner«-Taste angeführt. Das Drücken der mit diesen beiden Zeichen beschrifteten Taste hat aber keinerlei Wirkung — es bleibt dem Benutzer des Programms überlassen, herauszufinden, daß die Komma- und Punkt-Taste betätigt werden muß.

Gut gelungen ist die UNDO-Funktion des Programms, die es nicht nur erlaubt, den jeweils letzten, sondern beliebig viele Zeichenschritte zurückzunehmen. Da der Builder aber nicht ganz abtustsicher ist, sollte man das Objekt gelegentlich speichern.

Ist das Objekt schließlich konstruiert, so wird es auf Diskette gespeichert und der »Depicter« geladen. Dieses Programm dient dazu, die mit dem »Builder« erstellten Objekte als

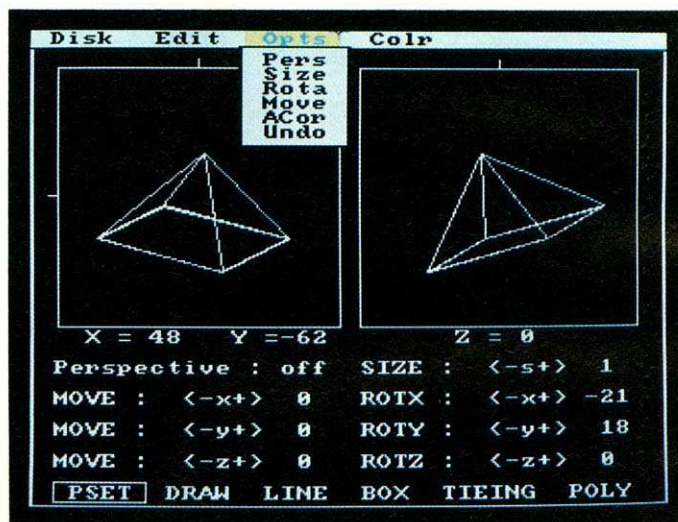
Draht- oder schattierte Grafik im Low-Resolution-Modus auf den Bildschirm zu bringen, wobei die zusätzlichen Bildschirmzeilen aber ungenutzt bleiben. Dabei werden die nicht sichtbaren Linien automatisch unterdrückt (Hidden-Line-Modus). Ein gerade geladenes Objekt wird immer mit seiner bereits im Builder eingegebenen Rotation auf den Bildschirm gebracht; die Rotationswinkel können aber auch als Zahlenwerte neu eingegeben werden.

Damit die vom »Depicter« erstellten Bilder mit einem Malprogramm weiterverarbeitet werden können, läßt sich der Bildschirminhalt des Depicters im IFF-Format speichern, das von allen Malprogrammen verstanden wird. Beim Speichern im IFF-Format kommt es allerdings manchmal zu einem Programmabsturz.

Alle Funktionen des Depicters und viele Funktionen wie Laden, Speichern, Undo und Farbwahl des Builders werden über die Amiga-bekannteren Menüs gesteuert. Offensichtlich wollten die Autoren von »Master-CAD« bei ihrem Programm aber wohl etwas zuviel

Speicherplatz sparen, denn sämtliche Menüeinträge sind Abkürzungen aus vier Buchstaben. Das macht die Einarbeitungszeit in »Master-CAD« länger als nötig, denn wer kann sich schon auf Anhieb merken, was »FCol«, »ResC«, »CoIm« oder »ACor« bedeuten?

Das Arbeiten mit Disketten ist in Master-CAD unpraktisch gelöst. Es wird nicht wie bei fast allen Amiga-Programmen über die Maus gesteuert, sondern erfordert die Eingabe der Namen der Verzeichnis- und Objektnamen über die Tastatur.

Master-CAD ist eines der wenigen Programme mit deutschem Handbuch. Leider ist das fünfzigseitige Heft aber teilweise nicht sehr logisch aufgebaut (die Feinheiten der UNDO-Funktion werden zum Beispiel schon vor der Behandlung dieser Funktion selbst erklärt).

Insgesamt ist Master-CAD ein Programm, mit dem sich durchaus professionell wirkende dreidimensionale Bilder erstellen lassen.

(Andreas Lietz/jk)

AMIGA-WERTUNG

Software:
Master-CAD

6,6
von 12

ungenügend
mangelhaft
ausreichend
befriedigend
gut
sehr gut

Preis/Leistung	☐	☐				
Dokumentation	☐	☐	☐	☐		
Bedienung	☐	☐	☐			
Erlernbarkeit	☐	☐	☐	☐		
Leistung	☐	☐	☐	☐	☐	☐

Fazit: Master-CAD bietet für Einsteiger in den Bereich CAD eine Fülle von Funktionen, dreidimensionale Körper zu erstellen und anzuzeigen. Für den relativ hohen Preis könnte man aber mehr Bedienungskomfort erwarten.

Positiv: Deutsche Anleitung; Objekte mit Maus erstellbar; Relativ schnelle Grafikberechnung; kein Kopierschutz.

Negativ: Menüsteuerung mit Abkürzungen ist schwer erlernbar; Arbeit mit Disketten umständlich; nicht ganz abtustsicher; Schattierungen nur in Grautönen.

DATEN

Produkt: Master-CAD

Preis: 238 Mark

Hersteller/Anbieter: Atlantis, Dunantstr. 53, 5030 Hürth, Tel. 02233/41081

Gesucht: Tips & Tricks zum Amiga

Norbert Traurig
Pulverdamm 10
8451 Berggenrieth
Tel.: 02454-12345

Markt & Technik Verlag AG
Amiga-Redaktion
Rubrik Tips & Tricks
Hans-Pinsel-Str. 2
8013 Haar/ b. München

Sehr geehrte Damen und Herren,
Zunächst einmal meinen herzlichsten Glückwunsch zu Ihrem Amiga-Magazin. Als begeisterter Amiga-Anwender habe ich lange nach einer Zeitschrift gesucht, die meines Anspruchs verdient eine anspruchsvolle und kompetente Zeitschrift.
Doch nun zum eigentlichen Grund meines Schreibens: Ich möchte mich an Ihrer Rubrik TIPS & TRICKS mit einem Beitrag beteiligen:

Hilfexte selbst gemacht
Mer nur selten Programme wie den Texteditor kennen. Natürlich ist das Handbuch gefüllt mit einer Vielzahl von Befehlen, die man sich am besten mit dem Editor merken sollte. Ein Textverarbeitungsprogramm, das gespeichert werden kann, ist ein wenig länger als eine Bildschirmseite, aber alle oder zumindest die wichtigsten Funktionen sind in einem kleinen, übersichtlichen Buchchen abgedruckt. Ich würde mich freuen, wenn Sie mir weiterbringen können.

Mit freundlichen Grüßen
Norbert Traurig
Norbert Traurig



Wolfgang Reimann

Wolpertinger Str. 12 8000 München
Telefon: 089/12345



Markt & Technik
Amiga-Redaktion
Rubrik Tips & Tricks
Hans-Pinsel-Str. 2
8013 Haar/ b. München

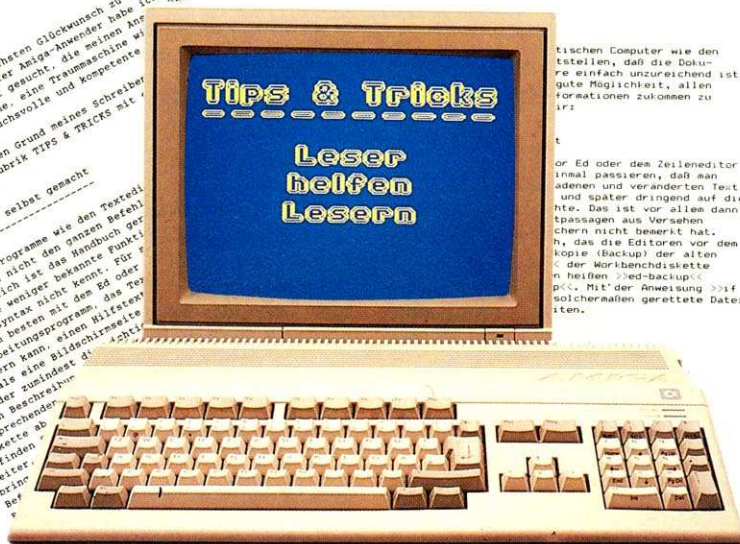

tischen Computer wie den Texteditor, das die Dokumente einfach unzureichend ist. gute Möglichkeit, allen Informationen zukommen zu lassen.

or Ed oder dem Zeileneditor (normalerweise) passieren, daß man Änderungen und verändertes Text und später dringend auf die Hilfe. Das ist vor allem dann dann passagen aus Versähen chern nicht besetzt hat. n, das die Editoren vor dem Kopie (Backup) der alten < der Wortbandskette n heißen >>ed-backup<< p>. Mit der Anweisung >>if solchermassen gerettete Dateien.

Die Tips & Tricks-Ecke im Amiga-Magazin ist eine reine »von-Lesern-für-Leser«-Rubrik. Das bedeutet, daß Sie durch Ihre Beiträge und durch Ihre guten Ideen anderen Lesern helfen können, mit dem neuen Computer besser zurechtzukommen. Sicherlich erinnern Sie sich noch an die Zeit, wo Sie begierig jede Zeile Information zum Amiga mit Heißhunger verschlangen. Gerade als Einsteiger ist man auf die Erfahrung und das Wissen von »Profis« angewiesen.

Sie haben eine neue Idee, wie man mit einem kleinen Amiga-DOS-Programm die Arbeit mit dem Computer vereinfachen kann? Einschicken!

Sie haben ein raffiniertes, kurzes Basic-, C- oder Assem-

Sie sind ein begeisterter Amiga-Fan? Sie kennen Ihren Computer inzwischen so gut, daß die Begriffe »CLI«, »Amiga-DOS« oder »Workbench« für Sie keine Fremdwörter mehr darstellen? Dann beteiligen Sie sich doch an der Tips & Tricks-Rubrik »Ihres« neuen Magazins!

bler-Programm ausgeklügelt? Einschicken!

Sie haben einen Trick herausgefunden, wie man mit der einen oder anderen Software komfortabler arbeiten kann? Einschicken!

Sie haben Ihren Amiga durch eine kleine Bastelei aufgewertet? Einschicken! Jede gute Idee wird in »Ihres« Rubrik

veröffentlicht. Natürlich bekommen Sie dann von uns ein entsprechendes Honorar. Wichtig ist nur, daß Sie in einer kurzen Beschreibung den Grundgedanken Ihrer Idee zu Papier bringen. Wenn Sie ein Programm einschicken, sollten Sie nicht vergessen, eine Diskette mitzuschicken. Und sollte einmal ein Beitrag, aus

welchen Gründen auch immer, nicht zur Veröffentlichung geeignet sein, bekommen Sie Ihre gesamten Unterlagen natürlich wieder zurückgesandt. Schreiben Sie an:
**Markt & Technik Verlag AG
Redaktion Amiga-Magazin,
Aktion Tips & Tricks
Hans-Pinsel-Str. 2
8013 Haar bei München**

Eines sollten Sie nicht vergessen: Sie müssen kein Vollprofi sein, um bei dieser Aktion mitzumachen. Auch Tricks, die für Sie schon längst zur Routine geworden sind, könnten anderen Lesern eine wichtige Hilfe sein. Vor allem kurze und leicht durchschaubare Listings sind begehrt. Wir wünschen Ihnen viel Spaß beim Programmieren und Knobeln! (ub)

Wohin des Weges, Abenteurer?

Langsam aber unaufhaltsam werden auch einige der renommiertesten Softwarehäuser und Spieleproduzenten auf den Amiga aufmerksam. Mit der tollen Grafik und dem schnellen Prozessor kann man schon sehr gute Spiele produzieren, die dann natürlich auch für entsprechenden Umsatz sorgen. Diesmal haben sich eine Firma aus England (Level 9) und eine aus Amerika, nämlich Aegis, entschlossen, ein Text/Grafik-Adventure für die Abenteuerinteressierten unter den Spielfreunden zu schreiben. Level 9 dürfte einigen Bekanntheitsgrad durch piffige Adventure auf dem C 64 haben und hat auch schon zwei einschlägige Spiele auf dem Amiga veröffentlicht: »Jewels of Darkness« und »Knight Orc«. Das dritte Abenteuer ist das neue »Gnome Ranger«, das sich von der Gestaltung her stark an Knight Orc orientiert und hier zum Test vorliegt. Das andere Spiel, um das es geht, ist Aegis' bisher einziges Adventure »Arazok's Tomb«.

In letzterem übernehmen Sie die Rolle eines Sensationsreporters, der das Geheimnis eines alten schottischen Druidengrabes erforschen soll. An

AMIGA test

Tief in die Gruft eines längst vergessenen Druiden oder ins verwunderliche Gnomenland führen zwei neue Grafikabenteuer bekannter Softwarefirmen. Ohne Magie kommt man dabei nicht aus.

dieses »Caer Arazok« genannte Grab traut sich keiner der Bewohner des nahegelegenen Ortes New Galloway. Vor langer Zeit soll die Priestersekte unter ihrem Herren Arazok dort ziemlich dunkle Machenschaften veranstaltet haben. Bis sich einige vernünftige Priester gegen den Meister gewandt und ihn mit einem Trick in die Hölle verbannt haben.

Ab in die Gruft

Obwohl der Platz verrufen ist, hat sich vor kurzer Zeit eine Expedition aufgemacht, die Gruft zu erforschen und ist natürlich nicht zurückgekehrt. Die letzte Meldung des Forscherteams, ein Telegramm von Daphne, der Tochter des Expeditionsleiters, hat die Öffentlichkeit alarmiert: Was geht tatsächlich in den unbekanntenen Tiefen vor? Mit dieser Aus-

gangssituation startet das Adventure und als erstes muß man herausfinden, wie man nun überhaupt in die Gruft hineinkommt. Dies scheint auf den ersten Blick gar nicht so schwierig zu sein. Muß man doch dazu nur in die steinerne Statue des bösen Arazok, die den Eingang versperrt, ein rotes Juwel einsetzen. Doch daß hier die ersten Schwierigkeiten auftauchen, liegt nicht etwa am Adventure selbst, sondern am viel zu einfachen Parser. Dieser Programmteil, der die Texteingaben des Spielers auswertet, ist den Aegis-Programmierern etwas sehr dürrig geraten. Er versteht viel zu wenig Worte und entsprechende Synonyme und beherrscht auch nur einfache Satzkonstruktionen. So wird jede Aktion im Spiel zu einem mühsamen Suchen nach genau dem richtigen Wort oder einer vorgegebenen Satzstellung, um das

Gewünschte zu erreichen. Das läßt leider keinen besonders guten Spielfluß aufkommen und macht das Adventure schwerer als es eigentlich ist. Viele Probleme sind nämlich auf ganz offensichtliche Weise zu lösen. Hieran erkennt man eindeutig, daß dies Aegis' erstes Adventure ist. Vielleicht wird bei weiteren Abenteuern aus diesem Softwarehaus auf solche Sachen mehr geachtet. Ein Adventure, bei dem man die wesentlichen Spielzüge durch die Eingabe von Texten vollzieht, steht und fällt nun einmal mit diesem Parser. Auch wenn das Debüt in dieser Hinsicht sehr schlecht ausgefallen ist, um so mehr überzeugt Arazok's Tomb durch seine gute Grafik und Benutzerführung. Alle Bilder der verschiedenen Räume sind vom farblichen und grafischen Gesichtspunkt hervorragend gezeichnet und vermitteln einen guten Eindruck des Ortes, an dem man sich gerade befindet. Einzelne Objekte, die herumliegen, werden beim Aufnehmen aus dem Bild entfernt und tauchen wieder auf, sobald man sie ablegt. Außerdem sind manche Räume, die sich verändern können oder in denen sich etwas Bewegtes befindet,



Bild 1. Die Schlange in »Arazok's Tomb« versperrt den Durchgang, hat aber Angst vor dem Zauberstab



Bild 2. Letzter Gegner ist der böse Zauberer selbst. Wenn man ihm begegnet, sollte man das Prisma dabei haben.

TITEL	Arazok's Tomb
	0 1 2 3 4 5 6 7 8 9 10 11 12 13 14 15
Spielidee	█
Grafik	█
Sound	█
Schwierigkeit	█
Motivation	█
Besonderheiten	Gruseladventure mit guter Grafik
Hersteller	Aegis Development
Preis	77 Mark
Bezugsquelle	Soyka Datentechnik, Hattingerstr. 685, 4630 Bochum 5

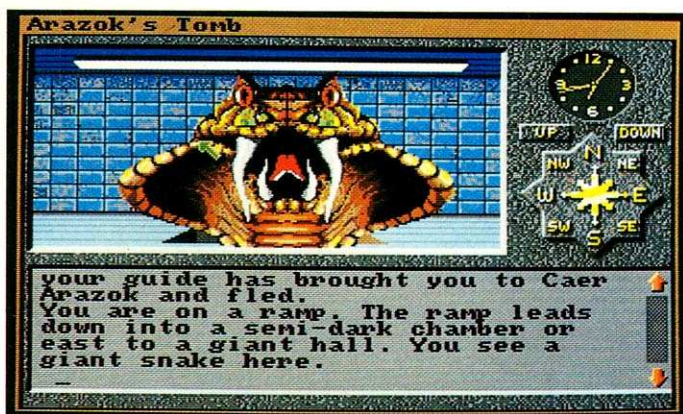
TITEL	Gnome Ranger
	0 1 2 3 4 5 6 7 8 9 10 11 12 13 14 15
Spielidee	█
Grafik	█
Sound	█
Schwierigkeit	█
Motivation	█
Besonderheiten	Adventure mit selbständigen Figuren
Hersteller	Level 9
Preis	47 Mark
Bezugsquelle	Soyka Datentechnik, Hattingerstr. 685, 4630 Bochum 5

GEWINN: DM 2000,-

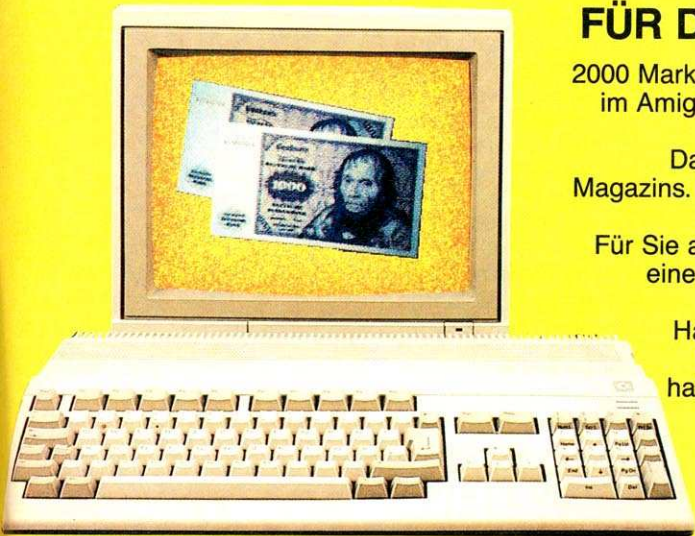

FÜR DAS BESTE PROGRAMM DES MONATS

2000 Mark ist uns Ihr Programm wert, wenn es als Programm des Monats im Amiga-Magazin veröffentlicht wird. — Haben Sie für Ihren Amiga ein Super-Programm geschrieben?

Dann gibt es nur eines: einschicken an die Redaktion des Amiga-Magazins. Wir wählen aus den besten Listings, die wir veröffentlichen, ein Programm des Monats aus, das mit 2000 Mark honoriert wird. Für Sie also eine Mühe, die sich lohnt. Ob Sie nun ein Action-Spiel oder eine ernsthafte Anwendung auf Lager haben, gute Programme sind immer willkommen.

Haben Sie sinnvolle und mächtige Betriebssystem-Erweiterungen programmiert, die die Bedienung des Amiga vereinfachen, hier haben Sie die Chance, anderen Ihre Entwicklung zugute kommen zu lassen und auch noch etwas dabei zu verdienen.

Schicken Sie Ihr Programm an:
Markt & Technik Verlag AG

AMIGA-Redaktion: Programm des Monats
Hans-Pinsel-Str. 2, 8013 Haar bei München

Ihr Programm im Amiga-Magazin

Haben Sie bereits ein interessantes Programm für den Amiga geschrieben? Dann sollten Sie sich vielleicht überlegen, ob das von Ihnen entworfene Programm nicht für die Allgemeinheit der Amiga-Besitzer nützlich ist.

Nicht nur neue Spiele werden durch neue und leistungsfähige Computer wie den Amiga zu faszinierenden Meilensteinen in der Heimcomputer-Geschichte. Durch die steigende Speicherkapazität und die immer professionelleren Betriebssysteme können auch immer mehr höhere Programmiersprachen eingesetzt werden. Da die einzelnen Systeme heute immer komplexer aufgebaut sind, werden sogar Betriebssysteme in einer höheren Sprache erstellt. Auch hier ist der Amiga wieder ein sehr gutes Beispiel. Seine Seele, das Betriebssystem, wurde mit der modernen Sprache C programmiert.

Da für den Amiga in der Zwischenzeit ein bunt gemischtes Sammelsurium an verschiedensten Sprachen zur Verfügung steht, von Fortran bis Prolog, versorgen wir Sie natürlich mit brandheißen Informationen zu diesen Sprachen. Dabei wollen wir selbstverständlich nicht an unseren Lesern »vorbei programmieren«. Vielmehr haben Sie hier die Möglichkeit, Ihr Amiga-Magazin als Lesermitzugestalten. Wir suchen vor allem kurze Programme mit großer Wirkung, also Utilities oder wirkungsvolle Routinen, die jeder Leser und Programmierer sehr leicht für sich aus- und verwerten kann. Besonders nützlich ist auch eine genaue Dokumentierung des

Quellcodes. Dadurch erschließt sich die von Ihnen verwendete Programmtechnik auch allen anderen Amiga-Anwendern. Die Programme werden leicht nachvollziehbar, und bestimmte Teile können so auf einfache Weise in eigene Programme eingebaut werden. So steigert sich ganz allmählich auch die Qualität der veröffentlichten Programme. Natürlich wird Ihr Beitrag bei Veröffentlichung entsprechend honoriert. Welche Sprache oder welchen Compiler Sie dabei verwenden, ist vollkommen egal. Ob Sie nun das bereits vorhandene Amiga-Basic benutzen oder sich mit Maschinensprache und C herumschlagen, wir werden Ihre Ein-

sendungen bewerten und, wenn für gut befunden, in einer der folgenden Ausgaben veröffentlichen. Wie gesagt, sie können jede Sprache verwenden, die für den Amiga erhältlich ist.

Wie gehen Sie bei der Einreichung vor? Ganz einfach, schicken Sie uns Ihr Programm mit genauer Beschreibung und Diskette, sowie der Angabe der verwendeten Sprache an folgende Adresse:

Markt & Technik Verlag AG
Amiga-Redaktion
Stichwort:
Amiga-Programmierung
Hans-Pinsel-Str. 2

8013 Haar bei München





Bild 3. »Gnome Ranger« bietet digitalisierte Grafiken



Bild 4. So lieblich sieht das Häuschen aus, obwohl eine gefährliche und häßliche Hexe darin wohnt

mit einer animierten Grafik versehen. Außer dem Text- und Grafikenfenster ist auf dem Arazok-Bildschirm noch ein Feld mit einem kompaßähnlichen Richtungszeiger und einer Uhr angebracht (Bild 1). Durch einfaches Anklicken mit der Maus kann man in die gewünschte Richtung gehen.

Abenteuer für Einsteiger?

Gut gelöst ist auch, daß man den Kommentartext in seinem Fenster mit Scroll-Pfeilen beliebig auf und ab schieben kann (Bild 2). Zur komfortablen Bedienung trägt weiterhin die Verwaltung der gespeicherten Spiele sowie das automatische Laden des zuletzt gespeicherten Spielstandes bei.

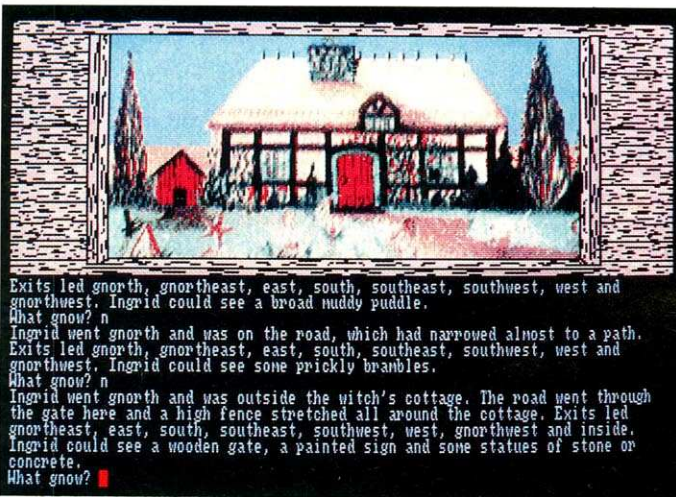
Von der Schwierigkeit der gestellten Aufgabe, der Grafik und der guten Bedienung her gesehen, ist Arazok's Tomb eigentlich eher ein Adventure für Einsteiger. Wirklich empfehlen

kann man es jedoch nur erfahrenen Abenteurern, die nicht schon nach dem ersten Frust mit dem Parser das Handtuch werfen und sprachliche Klippen elegant umschiffen können.

Ganz anders ist dagegen »Gnome Ranger« von Level 9 aufgebaut. Grundsätzlich ist dies ein Textadventure, dem für einige, aber nicht alle Räume ein digitalisiertes Bild mitgegeben wurde. Über die Qualität dieser Bilder läßt sich streiten. Tatsache ist aber, daß manche Bilder sehr verwaschen aussehen und einzelne Details, wie etwa Gegenstände zum Aufnehmen, überhaupt nicht zu sehen sind. Die Bilder sollen nur einen groben Einblick in die Stimmung einer jeweiligen Szene geben. Mit dem Mauszeiger kann man sie deswegen auch völlig nach oben aus dem Bildschirm hinausschieben und das Abenteuer nur mit Text weiterspielen. Außer einer knappen Anleitung wird dem Spiel ein Gnom-Tagebuch bei-

gelegt, welches in das Spiel einführt und einige Hintergrundinformationen gibt. Man muß allerdings schon etwas besser Englisch sprechen, um damit klarzukommen. Wie das Tagebuch sind auch die Kommentartexte entsprechend ausführlich, aber mit vielen Spezialausdrücken gespickt. Für das Spiel muß man sich in eine etwas ungewohnte Rolle hineinversetzen. Die Hauptperson ist Ingrid, ein weiblicher Gnom, der durch einen mißbräutlichen Zauberspruch in eine fremde Gegend teleportiert wurde. In diesem wilden Land klarzukommen, ist gar nicht so einfach (Bild 3). Gibt es doch gefährliche Nebel, in denen man sich hoffnungslos verirrt oder böse Hexen, die nichts Besseres zu tun haben, als einen sofort in eine steinerne Statue zu verwandeln (Bild 4). Niemand ist allerdings völlig verloren, wenn er sich auf Freunde verlassen kann. Ein Weg aus den Sumpfnegeln findet sich beispielsweise indem man einem am Himmel vorbeifliegenden Adler folgt.

Starker Parser

Das Adventure hat viele völlig eigenständig agierende Figuren, mit denen auch eine Unterhaltung möglich ist. Sie können sogar dazu aufgefordert werden, bestimmte Aufgaben zu übernehmen, für die ein Gnom nicht geschaffen ist, ohne deren Lösung man aber das Spiel nicht beenden kann. Um dies überhaupt erst zu ermöglichen, braucht das Adventure natürlich einen guten Parser; und es hat einen wirklich hervorragenden erhalten. Viele Worte und lange Sätze werden sehr schnell verarbeitet. Hier zeigt sich die durch viele Programme und Umsetzungen gewonnene Erfahrung des Level-9-Teams. So kommt mehr Spielspaß auf, auch wenn die gestellten Probleme viel schwieriger sind als bei Arazok's Tomb.

Sehr hilfreich beim Spielen ist die »RAM Save«-Funktion, mit der sich jederzeit der Spielstand in Sekundenschnelle im RAM speichern und laden läßt. So können kurzzeitig Fehlzüge zurückgenommen werden. Warum man sich an Gnome Ranger als Einsteiger nicht unbedingt heranwagen sollte, liegt nur in der Schwierigkeit des Abenteuers begründet. Für Adventure-Freaks, die sich an der verwaschenen Grafik nicht stören, ist Gnome Ranger jedoch das richtige. (jk)

Inserenten

Abacomp	103
Alcomp	79
Alphacomp	79
Amigaland	113
Appel & Grywatz	85
Atlantis Soft	19, 75
A+L Meier Vogt	83
Bellingrath	63
Bio Systems	83
Bittendorf	85
Böhme	79
CAS	53
Cerny Computer	79
Christ	79
Commodore	144
Computer Studio Ruth	79
Compu Store	117
CompWare	107
Conrad Elektronik	99
CSJ Computersoft	91
CWTG	121
Data Becker	25, 33, 109, 123, 125
Ecosoft	93
Eder & Ardinger	79
Fischer	79
Fleitmann Elektronik	79
Flesch & Hörnemann	93
Frank Elektronik	75
Future Vision	79
Gigatron	75
Hagenau Computer	100
Huber, A.	79
Joysoft	79
Jumbosoft	21
Juris	79
Kingsoft	143
Krapfl	79
Kröning	93
Kupke	31
Lamm	97
Lasch	79
Ludewig & Wittwer	79
MAR Computer Shop	121
Markt & Technik Buchverlag	34, 110, 114, 127
MFS	95
Ossowski	61
Padercomp	95
PD-Shop	79
Philgerma	55
PMD	61
Print Technik	83
Rat + Tat	50
Reich Elektronik	79
Rothholz & Möller	105
SAS Bernd	75
Scheer	79
Schmielewski	103
SoftwareLand	2, 63
Soyka	39
Stalter	95
SWS Computer Systeme	79
Tröps	87
UBM Drecker	65
Vesalia Versand	83
Video Loft Film	50
Völkner Elektronik	5
Wardenga	79
Wolf	85
Yellow Computing	95

PROGRAMM-SERVICE

AMIGA

Super-Kopierprogramm mit viel Komfort

DCopy: Unser Programm des Monats, ein Kopierprogramm, das alles bietet, was man sich nur wünschen kann. Einige Fähigkeiten: Bis zu vier Laufwerke werden verwendet, Mehrfachkopien, abschaltbares Verify und vieles mehr. **SpeedHc:** Eine sehr schnelle Hardcopy-Routine für Schwarzweißdrucke mit höchster Qualität. Leicht an andere Drucker anzupassen. **Sternenhimmel:** Ein unentbehrliches Werkzeug für alle Himmelsbeobachter. Das Programm zeigt alle Sterne und Planeten von jedem beliebigen Punkt der nördlichen Hemisphäre. **Checkie42:** Der Checksummer für alle Programmiersprachen von Assembler über Basic bis zu C. Ab dieser Ausgabe finden Sie bei jedem Listing die Prüfziffern. **Joy:** Ein sehr kurzes und schnelles C-Programm zur Abfrage des Joysticks. Es ist leicht in eigene Programme einzubinden. **Amiga-Shell:** Ein C-Programm, das Komfort ins CLI bringt. Editieren der Befehlszeile, Funktionstastenbelegung und Aliasnamen sind nur einige Fähigkeiten dieses fantastischen Programms.

Eine Diskette für Amiga

Bestell-Nr. 48705 **DM 29,90*** (sFr 24,90*/öS 299,-*)
* Unverbindliche Preisempfehlung

IFF-Grafik-Show für Anspruchsvolle

IFF-Diashow: Als Resultat des in Ausgabe 6-7/87 gestarteten Malwettbewerb präsentieren wir Ihnen zwei randvoll bespielte Disketten, die mit den besten Bildern des Wettbewerbs (siehe Amiga-Magazin 10/87, Seite 129) bespielt sind. Die Bilder können entweder mit dem enthaltenen Diashow-Programm angesehen oder mit jedem gängigen IFF-Malprogramm geladen werden. Lassen Sie sich überraschen, welche hochwertigen und vor allem sehenswerten Grafiken unsere begabten Leser geschaffen haben.

Zwei Disketten für den Amiga

Bestell-Nr. 49705 **DM 29,90*** (sFr 24,90*/öS 299,-*)
* Unverbindliche Preisempfehlung

Die Disketten aus dem Programm-Service erhalten Sie direkt bei Markt & Technik oder im ausgewählten Fachhandel



Weitere Angebote auf der Rückseite!

Markt & Technik Verlag AG, Buchverlag, Hans-Pinsel-Straße 2, 8013 Haar bei München, Telefon (089) 4613-0

Bestellungen im Ausland bitte an: SCHWEIZ: Markt & Technik Vertriebs AG, Kollerstrasse 3, CH-6300 Zug, Telefon (042) 41 56 56 · ÖSTERREICH: Rudolf Lechner & Sohn, Heizwerkstraße 10, A-1232 Wien, Telefon (0222) 677526 · Ueberreuter Media Verlagsges. mbH (Großhandel), Laudongasse 29, A-1082 Wien, Telefon (0222) 48 15 43-0.

Absender der Zahlkarte DM Pf für Postscheckkonto Nr. 14 199-803		Für Vermerke des Absenders	
Postscheckkonto Nr. des Absenders		Postscheckkonto Nr. des Absenders	
Empfängerabschnitt DM Pf für Postscheckkonto Nr. 14 199-803 Lieferanschrift und Absender der Zahlkarte		Einlieferungsschein/Lastschriftzettel DM Pf für Postscheckkonto Nr. 14 199-803 München	
Zahlkarte/Postüberweisung DM Pf (DM-Betrag in Buchstaben wiederholen)		Postscheckkonto Nr. des Absenders	
für Markt & Technik Verlag Aktiengesellschaft in 8013 Haar		Postscheckkonto Nr. 14 199-803 Postscheckamt München	
PLZ Ort Verwendungszweck M & T Buchverlag Programm-Service		für Markt & Technik Verlag Aktiengesellschaft Hans-Pinsel-Str. 2 in 8013 Haar	
Meine Kunden-Nr.:		Ausstellungsdatum Unterschrift	

Der große Spieleschwerpunkt

Noch rechtzeitig zum Weihnachtsgeschäft bringen wir die Informationen für heiße Spieleabende unterm Christbaum. Eine große Übersicht stellt Ihnen die besten Programme vor, die der Amiga zur Zeit zu bieten hat. Die Palette reicht von Action- und Sportspielen bis in die Bereiche Strategie und Adventure. Da sollte für jeden etwas Passendes dabeisein. Außerdem gibt es einen erweiterten Teil mit Spieletests. Zusätzlich geben wir Tips unter dem Motto »Worauf man beim Spieleschwerpunkt achten sollte«, und wir befassen uns damit, wie man am besten an schwierige Probleme bei Abenteuerspielen herangeht und sich so Stunden mühevollen Grübelns erspart.

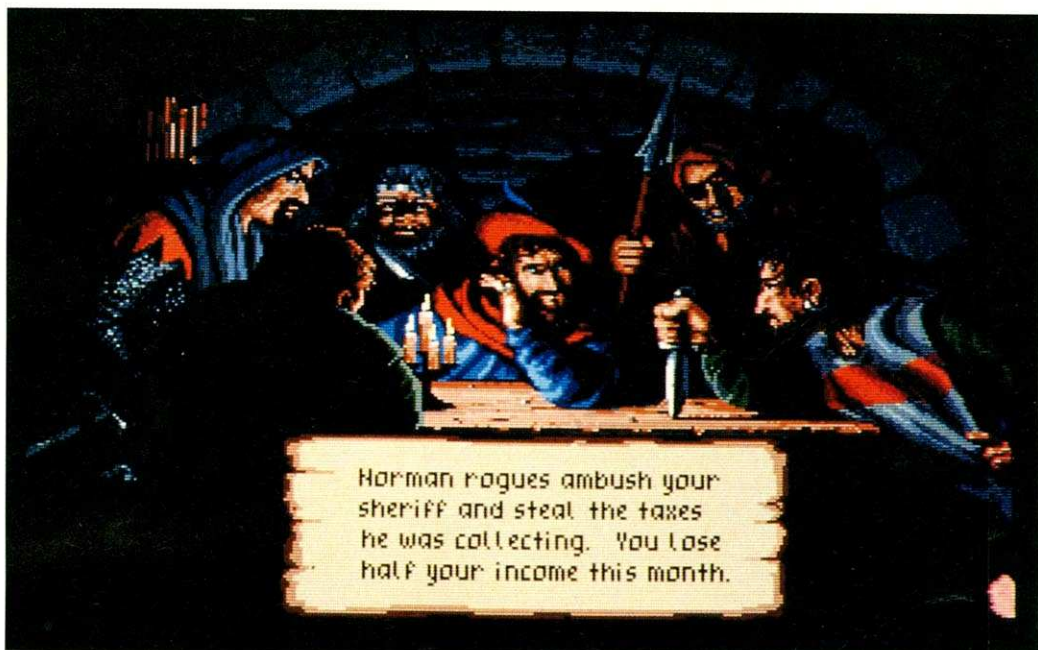

Alles an Programmiersprachen

Für alle, die gerne programmieren, kommt der Schwerpunkt Computersprachen in unserer nächsten Ausgabe gerade richtig. Da Basic nicht nur für Einsteiger eine interessante Sprache ist, werden wir drei Basic-Dialekte im direkten Vergleich testen. Das bei allen Amiga-Modellen mitgelieferte Amiga-Basic muß gegen True-Basic und SAM-Basic antreten. Wir sind genauso gespannt wie Sie, wer als Sieger aus diesem Kopf-an-Kopf-Rennen hervorgehen wird. Ein weiterer Vergleich dürfte für Fortgeschrittene von großem Inter-



esse sein: Modula 2 gegen C. Die Frage, die es zu beantworten gilt, ist: Kann Modula 2 eine Alternative zu C sein? Außerdem geben wir einen Überblick über die zwei bekanntesten Sprachen der Künstlichen Intelligenz: Prolog und Lisp sind leistungsfähige Sprachen, die speziell für solche Anwendungen konzipiert wurden.

Die neuesten Grafikwerkzeuge

Eine Slide-Show für Bilder, die im IFF-Standard auf Diskette vorliegen, gibt es als Public Domain-Programm schon lange. Wer jedoch Bilder in schneller Reihenfolge durchschalten will, um auf diese Weise eine Quasi-Animation der Zeichnungen vorzunehmen, wird erst jetzt mit dem »Page Flipper« ein geeignetes Werkzeug finden. Sehr gut eignet sich solch ein Tool als Zusatz für Grafikprogramme, die selbst keine Animation vorsehen. Dazu gehört auch der »Landscape Designer«, ein neuer Fractal-Maker, der auch in der nächsten AMIGA getestet wird.

Vorschau 1/88

AUSSERDEM IN DEN NÄCHSTEN AUSGABEN: MALWETTBEWERB — DIE VORSTELLUNG DER GEWINNER PROGRAMMIERWETTBEWERB — HERAUSFORDERUNG FÜR ALLE PROGRAMMIERER SPRACHEN FÜR EINSTEIGER — GROSSE ÜBERSICHT ALLER PROGRAMMIERSPRACHEN UND WIEDER VIELE HILFEN FÜR JEDEN AMIGA-BESITZER

Die nächste Ausgabe erscheint am 18.12.1987. Erhältlich bei Ihrem Zeitschriften-Händler.

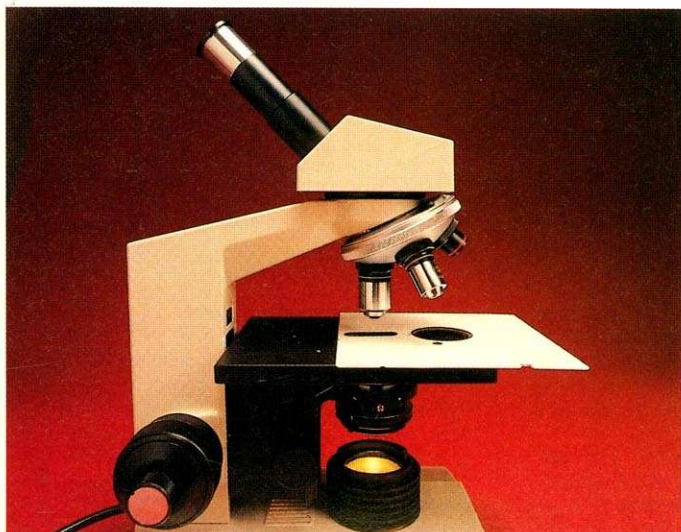

Amiga in Quarantäne

Vor Computerviren haben nicht nur Raubkopierer Angst. Auch Käufer von Originalen beschwerten sich schon über das Auftauchen von Viren-Programmen auf frisch gekauften Disketten. Das Einlegen der Disketten in das Laufwerk reicht schon für eine Infektion; das kann auch im Computergeschäft passieren, wenn zur Demonstration mehrere Programme hintereinander geladen werden. Was läßt sich dagegen tun? Dieser Frage werden wir in einer Story in der nächsten AMIGA nachgehen.

Wörter in Perfektion

Wirklich gute Textverarbeitungsprogramme, die mit durchdachten Funktionen aus bekannten PC-Programmen glänzen, waren bisher auf dem Amiga nicht besonders viele zu finden. Das soll sich jetzt grundlegend mit dem Erscheinen von »Word Perfect« ändern. Kann Word Perfect den Ansprüchen gerecht werden, zumal es doch zu einem relativ hohen Preis verkauft wird? An Schnelligkeit sowie vielen Funktionen zur Bearbeitung auch großer Texte soll es laut Hersteller nicht mangeln.

Ohne das
Amiga-Abo brauchst
Du Dich dieses
Jahr gar nicht erst
sehen zu lassen.



**In diesem Jahr haben Sie es als
Weihnachtsmann noch einfacher:**

Alle Bestellungen – sowohl Geschenk- als auch persönliches Abonnement – werden mit einer im Abo-Preis enthaltenen, bereits festlich verpackten Sammelbox geliefert.

Mehr noch: Erreicht uns Ihre Karte noch bis zum 16. Dezember, finden Sie die Sammelbox sicher unter dem Weihnachtsbaum. Zum

Geschenk-Abonnement gibt es außerdem noch eine Geschenk-Urkunde.

Um ein Weihnachts-Abonnement zu bestellen, brauchen Sie nichts weiter zu tun, als eine der nebenstehenden Karten auszufüllen und an den Verlag zu schicken. Aber denken Sie daran: Unser Weihnachts-Angebot endet am 31.12.1987 (Poststempel). Abonnieren Sie deshalb jetzt.

Unsere SPIELE DES JAHRES für den COMPUTER DES JAHRES

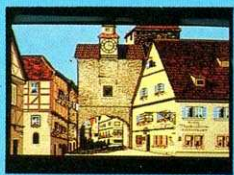

EMETIC SKIMMER

von Joachim Deeg
Wir schreiben das Jahr 5354. Die Erde hat soeben den ersten Computer mit künstlicher Intelligenz fertiggestellt und hat ihn auf dem fernen Planeten Pluto stationiert. Aber die Wissenschaftler haben die Fähigkeiten des Computers unterschätzt. Mit seinem immensen Wissen und seinem fehlenden Gewissen stellt er eine ernstzunehmende Gefahr für das gesamte Sonnensystem dar. Ihre Aufgabe ist es nun, den Emetic Skimmer, ein Raumschiff mit Spezialausrüstung, durch die Verteidigungslinien des Computers zu steuern und ihn am Ende zu zerstören. Das neueste Superspiel für den Amiga - 2 Disketten randvoll gepackt mit Spitzen-Grafik, Digisounds und jeder Menge Action.



PHALANX II

- THE RETURN
nach Oliver Czesla
Nach dem Riesenerfolg des Actiongames PHALANX ist der langersehnte Nachfolger jetzt fertig. Und das Warten hat sich gelohnt, denn Grafik, Sound und Action haben eine weitere Steigerung erfahren. 1 oder 2 Spieler (gleichzeitig!) rasen über die vertikal scrollende Landschaft auf der Suche nach immer neuen Formationen der Gegner.

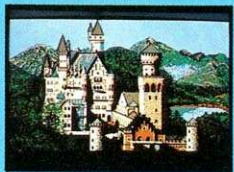

MIKE - THE MAGIC DRAGON

von Frank Neuhaus
Mike ist ein kleiner Drachenjunge, der von dem bösen Professor Dragan Drachenklau entführt worden ist, denn dieser benutzt in seinen Burgen und Schlössern mit Vorliebe kleine Drachen für seine garstigen Experimente. Doch Mike hat sich von den Ketten befreien können und sucht nun einen Weg durch das Labor des Professors, der in die Freiheit führt. Ein Kletter- und Springspiel der Extraklasse mit vielen neuartigen Extras.

29.95



29.95

SIE GLAUBEN KEINEN WERBESPRÜCHEN?!? DANN LESEN SIE SELBST, WAS DIE DEUTSCHE FACHPRESSE ÜBER KINGSOFT-SPIELE SCHREIBT:

CHALLENGER von Andreas von Lepel
„Challenger ist kein Spiel, das man zur Spitzenklasse zählen kann, trotzdem ist es wegen seines relativ niedrigen Preises zu empfehlen.“ (ASM) 29.95 DM

CITY DEFENCE von Uwe Kühner
„Originalgetreue Grafik, guter Sound, fantastische Steuerung und, was vor allem wichtig ist, eine gute Spielatmosphäre. Da es für den Amiga im Moment außerdem an guten Action-Spielen mangelt, kann man City Defence also nur wärmstens empfehlen, denn es ist wirklich Klasse!“ (ASM) 29.95 DM

CRUNCHER FACTORY von M. Aberle
„Vor allem zu zweit macht Cruncher Factory Spaß und angesichts des sehr attraktiven Preises kann man das Spiel empfehlen.“ (HAPPY COMPUTER)
„Eine amüsante und schnelle Pacman-Variante ist Cruncher, der zudem noch mit einem Level-Editor versehen ist. ... Die Grafik ist ausreichend gut, die digitalisierte Titelmusik wieder einmal hörenswert. Wer diesen Klassiker gerne für den Amiga haben möchte, sollte die Gelegenheit wahrnehmen.“ (KICKSTART) 29.95 DM

DEMOLITION von Martin Aberle
„Von der Grafik her ist das Spiel recht gut, auch der digitalisierte Sound ist hörenswert.“ (KICKSTART) 29.95 DM

EMERALD MINE
von Klaus Heinz & Volker Wertich
„Emerald Mine ist zur Zeit eines der besten (wenn nicht sogar das beste!) für den Amiga erhältliche Spiel. Da soll noch mal einer behaupten, daß in Deutschland keine guten Spiele produziert werden. Emerald Mine hebt sich von den bisher vorherrschenden Shoot 'em up Games deutlich ab und setzt in der Amiga-Softwarezene neue Maßstäbe. Dafür sorgt auch der unglaubliche Preis von nur knapp 30.-DM.“ (AMIGA SPECIAL)
„Die Steuerung des (oder der) Männchen(s) erfolgt

mit dem Joystick und ist sehr exakt. So richtig Spaß macht das Game dann, wenn man zu zweit spielt. Zum Programm Emerald Mine kann man Kingsoft nur gratulieren, was einem bei diesem Spiel alles geboten bekommt, das sucht seinesgleichen. Nimmt man noch den überaus günstigen Preis von ca. 30 DM, dann ist mit Emerald Mine ein richtiger Hit entstanden, der jede Spielesammlung bereichert.“ (ASM)

„Die flotte Grafik mit witzigen Monster-Sprites und vor allem der Sound gefallen mit sehr gut. Die fetzige Titelmusik und die digitalisierten Sound-Effekte sind exzellent. Das Verblüffendste an diesem tollen Spiel ist aber der sehr niedrige Preis.“ (HAPPY COMPUTER)

„Grafik und Scrolling dieses Spieles sind überzeugend. ... Insgesamt hinterließ Emerald Mine einen guten Eindruck.“ (KICKSTART) 29.95 DM

FLIP FLOP Amiga-Version von Edgar Törmig
„Das Programm ist für meinen Geschmack fast schon zu gut. Ich will ja nicht von mir behaupten, daß ich gut Reversi spielen kann, aber selten zuvor bin ich mit solch fliegenden Fahnen untergegangen.“ (ASM) 29.95 DM

FORTRESS UNDERGROUND
von Andreas von Lepel
„Die Steuerung des Hubschraubers ist sehr exakt, in dieser Hinsicht ist das Programm gelungen. Auch das Scrolling geht in Ordnung. Der Sound kann sich hören lassen.“ (ASM) 29.95 DM

KARATE KING von Marc Ebner
„Im Vergleich zu den beiden anderen Karatespielen ist Karate King das schnellste.“ (KICKSTART) 49.95 DM

PINBALL WIZARD
von Hans Georg Berg
„Computer-Flippens stehe ich eigentlich skeptisch gegenüber, weil der Spielablauf größtenteils vom

Zufall abhängt. Pinball Wizard ist aber so clever gemacht, daß er mich zu längeren Flipper-Sessions verführen kann. Die schön gezeichnete Grafik und die Digi-Sounds können überzeugen.“ (HAPPY COMPUTER)

„Die Idee, auf einem Homecomputer einen Flipper zu programmieren, ist zwar nicht neu, aber ich glaube, daß dem Programmierer von Pinball Wizard ein großer Wurf gelungen ist. ... Pinball Wizard ist die realistischste Umsetzung dieses Spiels, die ich kenne. ... Die Grafik, die dem Spieler geboten wird, ist vom Feinsten. ... Auch nach längerer Spieldauer konnte ich keine Schwachpunkte entdecken, so daß ich dieses Programm unbedingt empfehlen kann. Für mich ist Pinball Wizard ein Spiel, das in keiner (Amiga-) Sammlung fehlen darf.“ (ASM) 49.95 DM

QUIWI Amiga-Version von Andreas Arens
„Fazit: ein sehr gutes Computer-Gesellschaftsspiel mit Zukunft.“ (HAPPY COMPUTER)
„Sogar die zehnte Revancherunde macht noch Spaß, denn 4000 Fragen machen Wiederholungen selten. QUIWI ist ein amüsantes Quizspiel für Feste und Familienfeiern.“ (RUN)

„QUIWI hingegen ist ein wirklich spaßiges wie unterhaltsames und lehrreiches Programm, wenn man mir diese Wiederholung von vorher verzeihen mag. Empfehlenswert!“ (ASM)
„Ein abwechslungsreiches Spiel für die ganze Familie.“ (CHIP) 49.95 DM

SOCCER KING
von Wolfgang & Helmut Theis
Fußballspiel für 1/2 Spieler; noch nicht getestet. 49.95 DM

SPACE BATTLE von Andreas Hommel
„Space Battle ist ein solide gemachtes Spiel, das trotz der alten Spielidee viel Spaß bringt. Wenn man bedenkt, daß sowohl Cruncher Factory als auch Space Battle unter 30 Mark kosten, dann fällt einem die Entscheidung zum Kauf nicht mehr schwer. ... Beide haben, obwohl sie billig sind, mehr zu bieten als ähnliche Spiele.“ (AMIGA-MAGAZIN)

„Für knapp dreißig Mark erhält man mit Space Battle zwar kein neuartiges Spiel. Trotzdem ist es, besonders im Competition-Modus, spannend.“ (KICKSTART) 29.95 DM

TYPHOON
von Christoph Sing & Rolf Wagner
„Auf diesem Hintergrund tummeln sich Massen von Sprites, die hervorragend ausgearbeitet und animiert sind. Es macht wirklich Laune, die verschiedenen Varianten von Raumschiffen und Hindernissen zu betrachten. ... Trotz einiger taktischer Varianten ist TYPHOON ein reines Actionspiel, das die Fans dieses Genres begeistern dürfte. Besonders die 50 verschiedenen Screens mit der erstklassigen Grafik und den blitzsauber animierten Sprites garantiert Freunden des Actionspiels lange Spielermotivation. ... Tolle Grafik und viel Action in TYPHOON ergänzen sich zu einem unterhaltsamen Spiel.“ (68000er)
„Wenn mich zukünftig jemand fragt, was ich unter einem guten Action-Spiel verstehe, werde ich ihn an TYPHOON verweisen. Die Handlung ist zwar dürftig bis nicht vorhanden, aber die Grafik ist ungeheuer faszinierend. ... Die Asteroiden-Felder, der Dschungel und die Stadt haben mich sofort begeistert. Allein die Neugierde, welche Sprites in der nächsten Angriffswelle kommen, hat mich vor den Monitor gebannt. ... Die Grafik steht so manchem Spielautomaten in nichts nach. ... Das Scrolling ist samtweich, Sprites sind reichlich vorhanden und gut animiert. Der Schwierigkeitsgrad des Spiels steigert sich ganz allmählich und die Idee mit den drei Extra-Waffen weist die Monotonie in die Schranken, die sonst nach einer Weile bei Ballerspielen entsteht. Die Präsentation kann sich auch sehen lassen: Schickes Titelbild, digitalisierte Disco-Rhythmen und eine prächtige High-Scroll-Liste.“ (HAPPY COMPUTER) 49.95 DM

WILLY THE KID von Peter Meyer
Deutsches Text-/Grafik-Adventure; noch nicht getestet. 29.95 DM



Bei uns gibt's jeden Monat Neuererscheinungen für Ihren AMIGA!

SPITZEN-SOFTWARE
KINGSOFT
MADE IN GERMANY

Alle Spiele selbstverständlich mit ausführlicher deutscher Anleitung, Super-Grafik und fantastischen Digisound-Effekten. Grauimporte haben keine deutsche Anleitung!
F. SCHÄFER · Schnackebusch 4
D-5106 ROETGEN ☎ 02408/5119 (nicht aufgeben!) Fax 02408/5213

KINGSOFT-Coupon
 Bitte senden Sie mir Ihren aktuellen Katalog
Meine Adresse _____

COMMODORE AMIGA 500 – FÜR ALLE, DIE IMMER VORNE SIND



Bilder über Video einspeichern

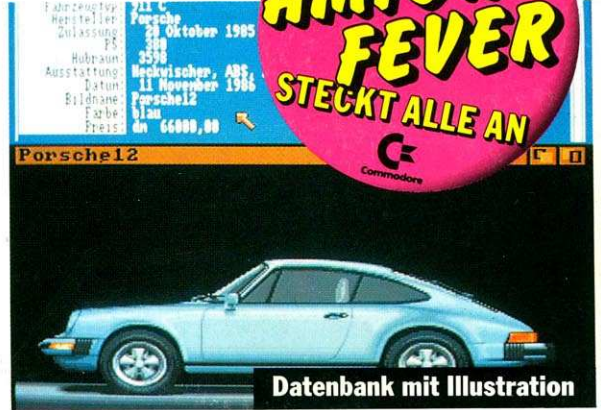

Datenbank mit Illustration

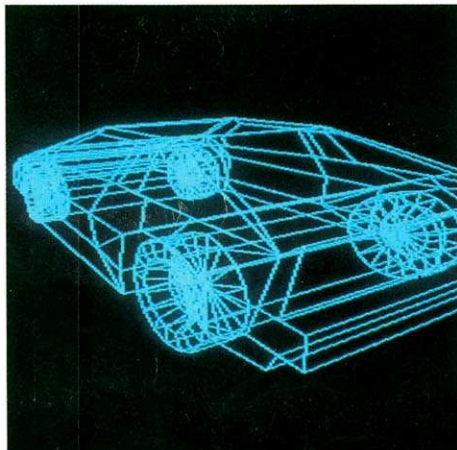

Dreidimensionale CAD-Darstellung



Flug-Simulator



Spannende Unterhaltung



Über 2500 Programme



Trockene Zahlen in übersichtliche Grafiken umsetzen

Die Sensation ist perfekt. Commodore präsentiert mit dem AMIGA 500 die neue Computergeneration der neunziger Jahre. Einfachste Bedienung mit Maus.

Super in Text, Grafik, Animation sowie Sprache und Musik.

Ein Computer, der alle Ideen realisiert, von denen man bisher nur zu träumen wagte.

Von Commodore – Marktführer bei Mikrocomputern.

